



PLAY

MANUAL DO USUÁRIO v1

ÍNDICE

| | |
|-----------------------------------|----|
| 2. AVISOS DE SEGURANÇA | 4 |
| 3. RÁDIO | 5 |
| 4. MÚSICA | 6 |
| 5. VÍDEO | 7 |
| 6. BLUETOOTH | 9 |
| 7. MÚSICA BLUETOOTH | 10 |
| 8. ARQUIVOS | 10 |
| 9. EQUALIZADOR | 12 |
| 10. PLAY STORE | 12 |
| 11. BARRA DE ATALHOS | 13 |
| 12. NAVEGAÇÃO (GPS) | 14 |
| 13. ESPELHAMENTO/CPAA | 15 |
| 14. MULTI TELA | 17 |
| 15. MULTI UI | 18 |
| 16. AJUSTES | 19 |
| 17. VOLANTE | 28 |
| 18. CONFIGURAÇÃO DA CANBOX | 29 |
| 19. RESOLUÇÃO DE PROBLEMAS | 30 |
| 20. ESQUEMA SWC | 31 |



2- AVISOS DE SEGURANÇA

Para otimizar o uso do dispositivo, e evitar danos ao mesmo, recomendamos a leitura desse manual, assim como seguir corretamente as instruções

1. Fazer a leitura do manual.
2. Seguir os avisos e recomendações contidas nesse manual.
3. Seguir as instruções de uso do dispositivo.
4. A limpeza do dispositivo deve ser feita com produtos indicados para esse fim.
5. O processo de instalação do dispositivo deve ser realizado por um profissional especializado.
6. A assistência técnica e manutenção do dispositivo deveser realizada por um profissional qualificado.
7. Não obstrua a ventilação do dispositivo. A má ventilação pode causar danos ao dispositivo.
8. Para evitar danos ao disposto evite contato com líquidos e locais úmidos.
9. A configuração de instalação pode ser conferida na caixa do produto.
10. O excesso de pressão sobre a tela poderá ocasionar danos, evite também o uso de objetos pontiagudos, cortantes ou imantados.
11. É recomendado o desligamento da fonte de energia, e contato imediato com técnico especializado, em caso de:
 - Danos ao cabo ou conector
 - Exposição do dispositivo a algum corpo estranho ou substâncias liquidas
 - Ocorrerm danos ao dispositivo por uso indevido

3. RÁDIO



Para acessar a função de “rádio”, basta clicar no ícone de atalho no menu principal ou no ícone “rádio” no menu secundário.



3.1. SELEÇÃO DE BANDA FM

Sua multimídia possui duas bandas de rádio, sendo FM1, FM2, e tem a capacidade de armazenar até 18 estações de rádio FM.

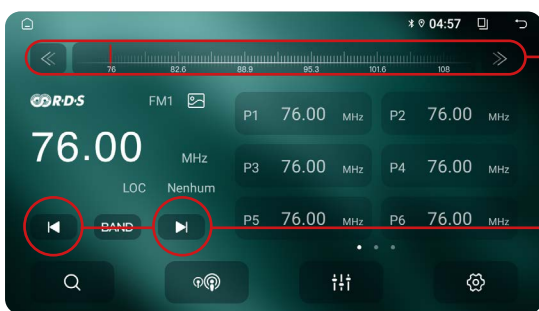

3.2. SINTONIA MANUAL DE ESTAÇÕES

Para sintonizar estações manualmente basta clicar nos ícones retroceder ou avançar, ou mover a barra de frequência até a estação desejada.

3.3. SINTONIA AUTOMÁTICA DE ESTAÇÕES

Para sintonizar estações automaticamente, basta clicar no ícone “Sintonia Automática”. O sistema procurará automaticamente as estações na banda de rádio selecionada. Se quiser salvar as estações encontradas, arraste o seletor de banda até o número da estação de rádio encontrada e, em seguida, mantenha pressionada por 3 segundos uma das caixas localizadas no lado direito da tela do seu dispositivo.

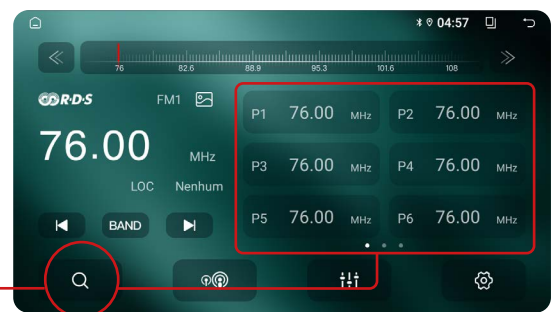

3.4. FUNÇÕES RDS

A função RDS (Sistema de Dados de Rádio) permite acessar as seguintes funções:



3.4.1. REG (REGIONAL PROGRAMMING)

Transmissão de programações regionais específicas, como notícias, previsão do tempo, tráfego, e etc.

3.4.2. TA (TRAFFIC ANNOUNCEMENT)

Esta funcionalidade do RDS permite receber alertas de tráfego quando ele estiver ouvindo a rádio.

3.4.3. AF (ALTERNATIVE FREQUENCIES)

Esta funcionalidade permite selecionar automaticamente uma frequência alternativa quando a intensidade do sinal da estação principal diminui.

3.4.4. PTY (PROGRAM TYPE)

Esta funcionalidade permite selecionar programas de rádio com base em tipos de programação, como música, notícias, esportes, entre outros.

3.5. SELETOR DE SINAL (DX-LOC)

Essa função permite a troca de captação de sinal de rádio. Ao selecionar “LOC”, o I-cartablet busca estações em uma área mais próxima com sinais mais fortes. Já ao escolher “DX”, a busca se estende para uma área mais ampla com sinais mistos fortes/médios/fracos. Para alterar a captação de sinal, basta clicar no ícone “Sinal”.



3.6. AJUSTES

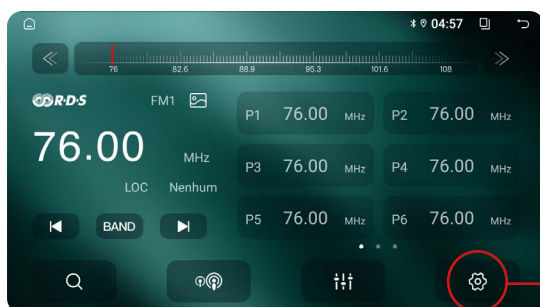

Para acessar as configurações do rádio, toque no ícone “Ajustes” na tela principal do rádio.

3.6.1. CONFIGURAÇÕES DE RÁDIO

Nesta função o sistema do I-cartablet atualiza para o melhor formato de áudio que o sinal da região fornece.

3.6.2. CANAL

Essa função permite realizar a troca do formato de áudio na rádio.

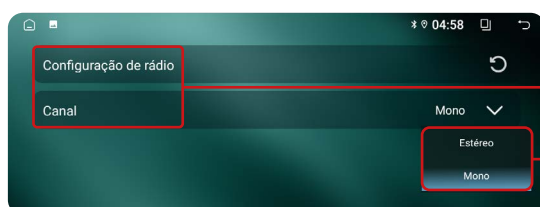

3.6.2.1. ESTÉREO

O áudio estéreo possui dois canais de áudio, esquerdo e direito, permitindo uma separação de som entre os dois canais.

3.6.2.2. MONO

O áudio mono possui apenas um canal de áudio, onde todo o som é misturado em um único canal.

4. MÚSICA

MENU PRINCIPAL

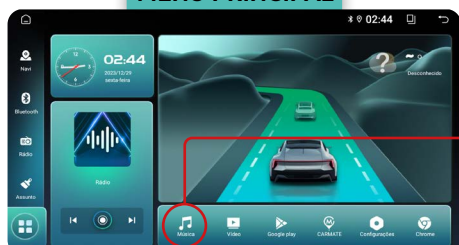

Para acessar a função “música”, basta clicar no ícone de atalho no menu principal ou no ícone “Música” no menu secundário.

MENU SECUNDÁRIO

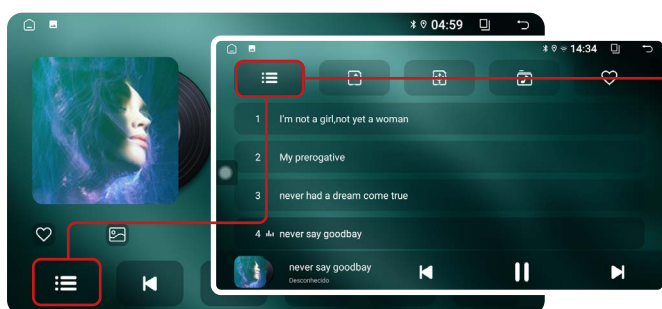
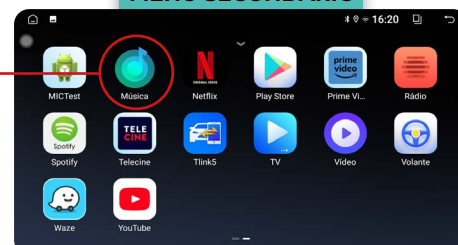

4.1. LISTA DE REPRODUÇÃO

Ao clicar nessa função, você pode revisar todos os arquivos de música armazenados no dispositivo, armazenados em um cartão de memória, armazenados em um pen drive USB ou selecionados e armazenados na pasta de favoritos.

4.2. DISPOSITIVO EXTERNO USB/CARTÃO DE MEMÓRIA

Para reproduzir arquivos de música armazenados em um cartão de memória ou pendrive, basta clicar no item “Lista de reprodução” na função “Música” e o sistema exibirá automaticamente uma janela na qual você poderá escolher o dispositivo de sua preferência.

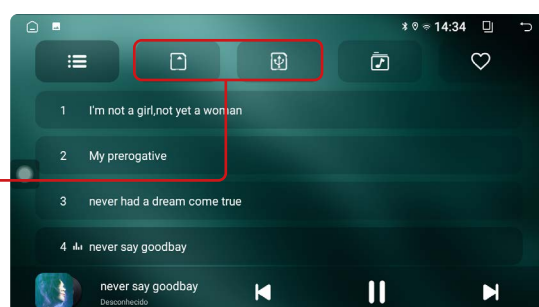

4.3. FAVORITOS

Essa função mostra todas as músicas que foram marcadas como favoritas. Para marcar uma música como favorita, clique no ícone de “Favoritar”.

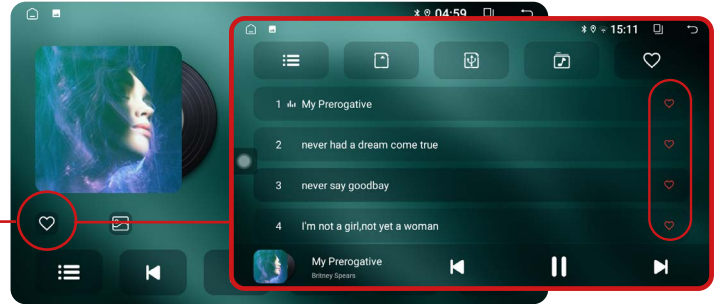
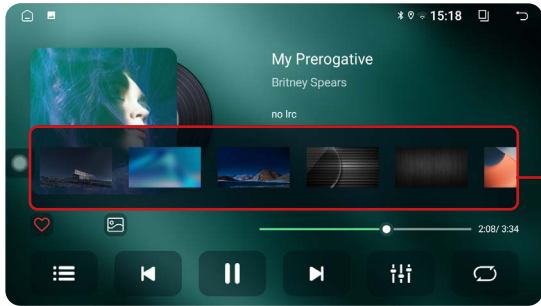

4.4. PLANO DE FUNDO

Você pode personalizar o plano de fundo de seu aplicativo de música clicando no ícone de imagem no canto superior esquerdo. Uma faixa cinza com 12 planos de fundo aparecerá automaticamente para você escolher.

Transferência de arquivos de um dispositivo externo para a memória interna:

- 1 Insira um dispositivo externo com os arquivos.
- 2 No menu secundário, clique no ícone “Pastas”;

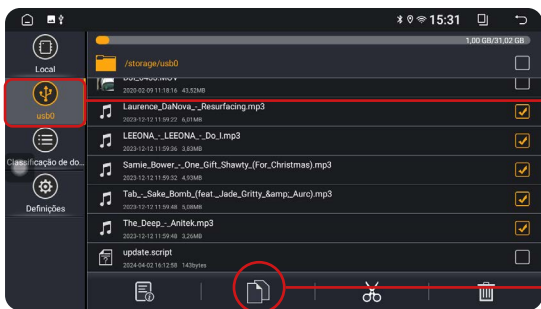
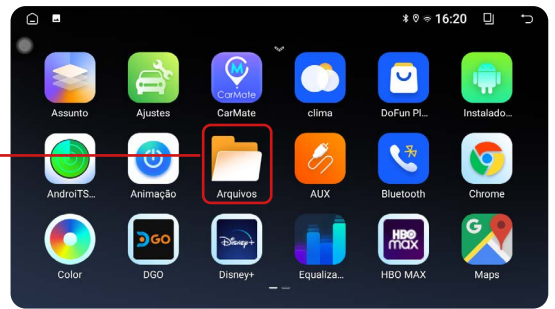

3 Selecione o dispositivo externo desejado

4 Identifique e selecione os arquivos de música que deseja copiar na memória interna (HD) de seu dispositivo

5 Clique no ícone “copiar”.

6 Selecione o armazenamento interno de seu dispositivo, e clique no ícone “paste”

7 Automaticamente o sistema colará os arquivos selecionados e copiados.

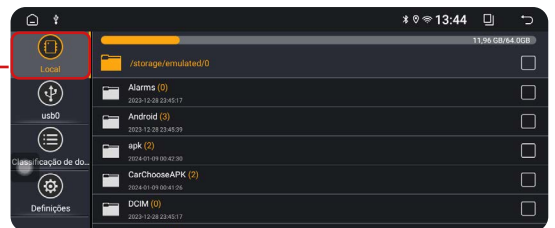

5. VÍDEO

Para acessar a função “vídeo”, basta clicar no ícone de atalho no menu principal ou no ícone “vídeo” no menu secundário.



5.1. LISTA DE REPRODUÇÃO

Ao clicar nessa função, você pode revisar todos os arquivos de vídeo armazenados no dispositivo, armazenados em um cartão de memória, armazenados em um pen drive USB.

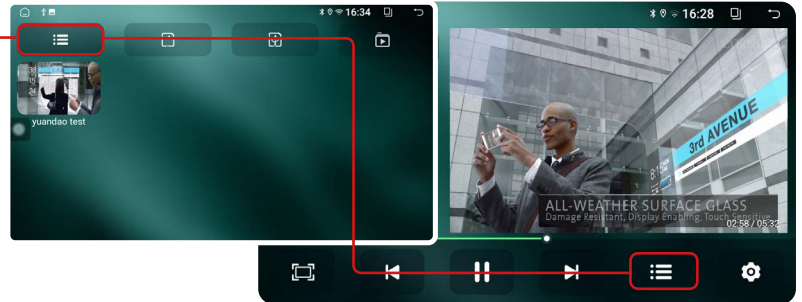

5.2. DISPOSITIVO EXTERNO USB/CARTÃO DE MEMÓRIA

Para reproduzir arquivos de vídeo armazenados em um cartão de memória ou pendrive, basta clicar no item "Lista de reprodução" na função "vídeo" e o sistema exibirá automaticamente uma janela na qual você poderá escolher o dispositivo de sua preferência.

5.3. TELA INTEIRA

Ao clicar nessa função, você pode exibir todos os vídeos da sua lista de reprodução em tela inteira na sua Central Multimídia.

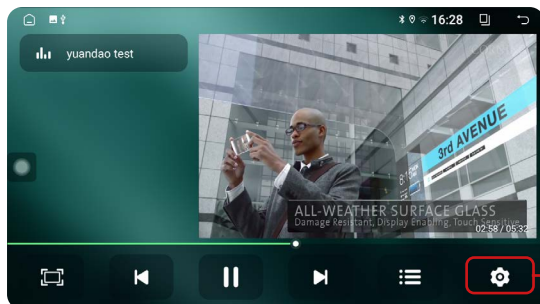
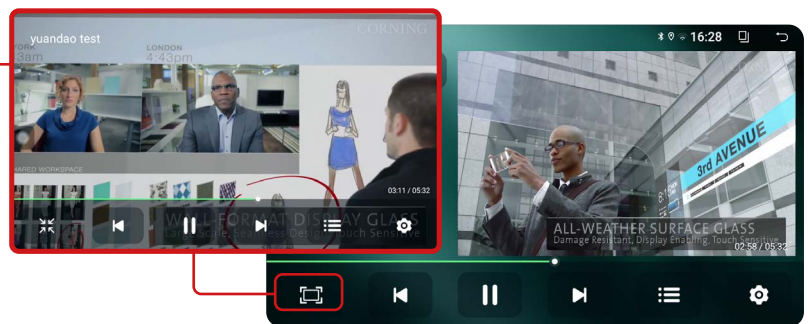

5.4. CONFIGURAÇÕES

Ao usar o aplicativo de vídeo, você pode fazer as seguintes configurações: Alterar o plano de fundo do aplicativo, Exibir vídeos no modo flutuante e configurar a exibição enquanto dirige.

5.4.1. SET WALLPAPER

Você pode personalizar o plano de fundo de seu aplicativo de vídeo clicando no ícone de imagem.

5.4.2. VIDEO FLUTUANTE

Ao clicar nessa função, você pode visualizar os vídeos em um modo flutuante quando sair do aplicativo Vídeos.

5.4.3. CONFIGURAÇÃO DO FREIO

Ao clicar nessa função, você tem três opções de configuração: Desativado, Ativado e Velocidade. Se você selecionar a última opção, ao aumentar a velocidade, a reprodução do vídeo será interrompida.

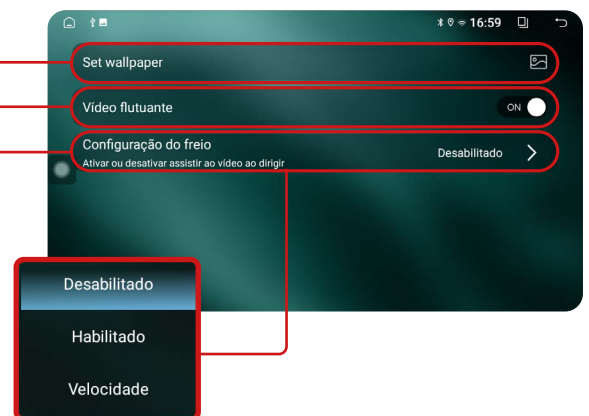

Transferência de arquivos de um dispositivo externo para a memória interna:

- 1 Insira um dispositivo externo com os arquivos.
- 2 No menu secundário, clique no ícone "Pastas";

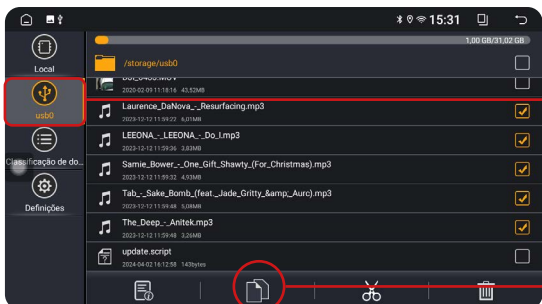
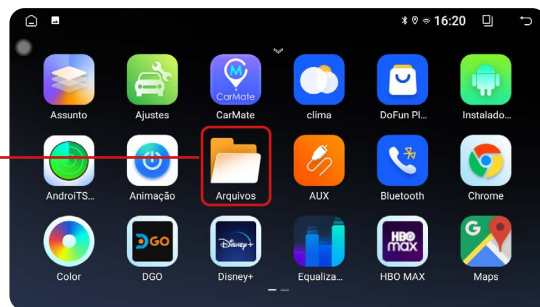

- 3 Selecione o dispositivo externo desejado
- 4 Identifique e selecione os arquivos de música que deseja copiar na memória interna (HD) de seu dispositivo

5 Clique no ícone "copiar".

6 Selecione o armazenamento interno de seu dispositivo, e clique no ícone "paste"

7 Automaticamente o sistema colará os arquivos selecionados e copiados.

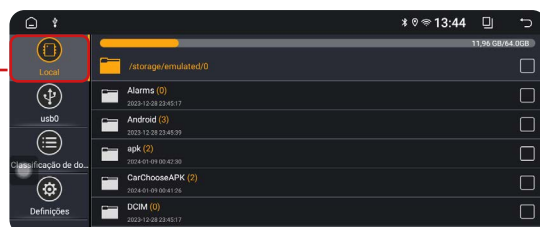

6. BLUETOOTH



Para acessar a função, clique no menu principal no ícone "Bluetooth" ou no menu secundário no ícone "Bluetooth".



6.1. EMPARELHAMENTO

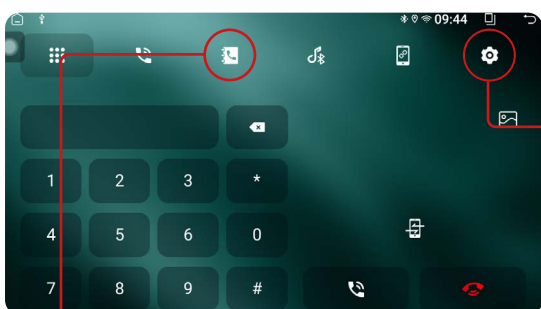

Para emparelhar sua Central Multimídia, siga o passo a passo abaixo:

1 Clique no ícone "ajustes de bluetooth".

2 Clique no seu dispositivo celular o nome do dispositivo bluetooth do I-cartablet;

3 Insira o código PIN para conexão;

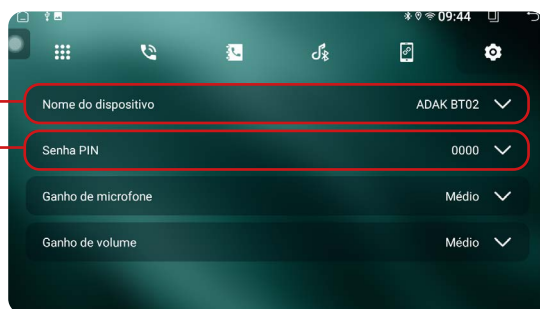

Para baixar agenda telefônica e histórico de chamadas basta permitir no dispositivo celular a sincronização de contatos e favoritos.

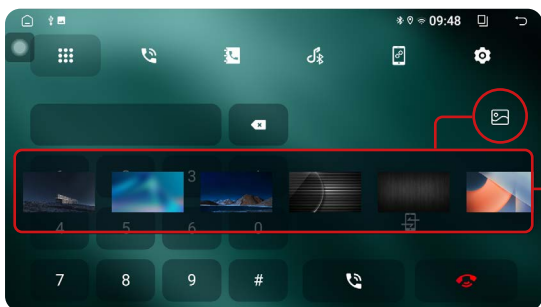

6.2. PLANO DE FUNDO

Você pode personalizar o plano de fundo de seu aplicativo de música clicando no ícone de imagem no canto superior esquerdo. Uma faixa cinza com 12 planos de fundo aparecerá automaticamente para você escolher.

7. MÚSICA BLUETOOTH



Para acessar a função, clique no menu principal no ícone "Bluetooth" ou no menu secundário no ícone "Bluetooth".

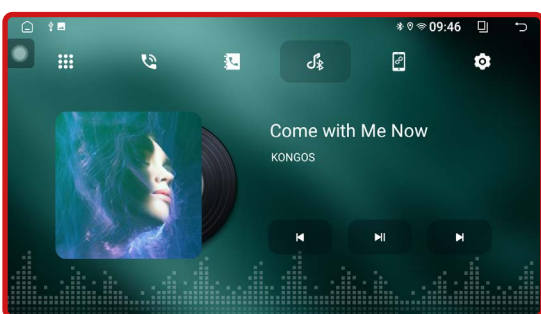

Com essa função, você pode ouvir as músicas usando o aplicativo de sua escolha. Basta fazer a conexão com seu celular. Lembre-se de anotar a senha, caso seja solicitado no momento da conexão.

Você pode personalizar o plano de fundo de seu aplicativo, clicando no ícone de imagem. Uma faixa cinza com 11 planos de fundo aparecerá automaticamente para você escolher.

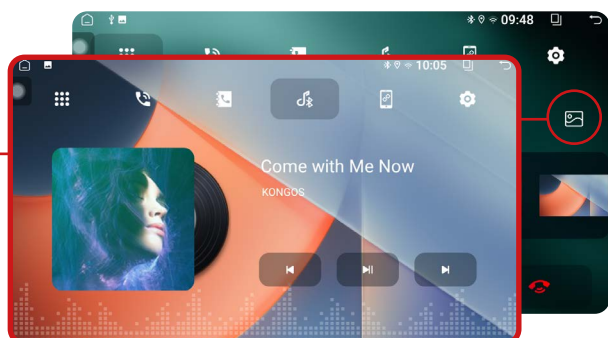

8. ARQUIVOS



Para acessar a função de arquivo, clique no ícone "aplicativos" no menu principal e, em seguida, no ícone "arquivos" no menu secundário da sua Central Multimídia.



8.1. LOCAL

Ao clicar nesse item, é possível visualizar todos os arquivos do sistema operacional da Central Multimídia, armazenados na memória interna do dispositivo. Recomendamos não excluir nenhum arquivo ou pasta de arquivos para não afetar o funcionamento adequado do sistema.

8.2. CLASSIFICAÇÃO DE ARQUIVOS

Ao clicar nesse item, você pode visualizar todos os arquivos de música, vídeo, imagem, aplicativos e documentos armazenados na sua Central Multimídia.

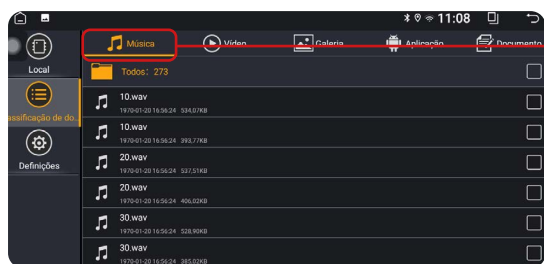
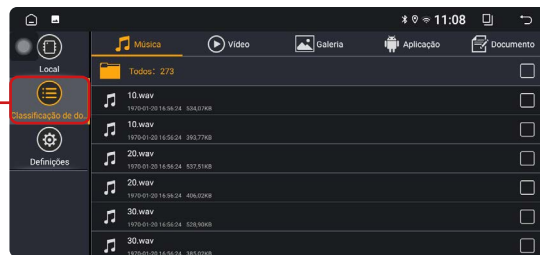

8.2.1. MÚSICA

Todos os arquivos de música armazenados em seu dispositivo estarão disponíveis para reprodução. Se desejar reproduzir qualquer arquivo de vídeo de sua escolha, você pode fazê-lo através dessa função. Basta clicar no arquivo desejado para iniciar a reprodução.

8.2.2. VÍDEOS

Se quiser reproduzir qualquer arquivo de vídeo armazenado, você pode fazê-lo a partir dessa função. Basta clicar no arquivo desejado para iniciar a reprodução.

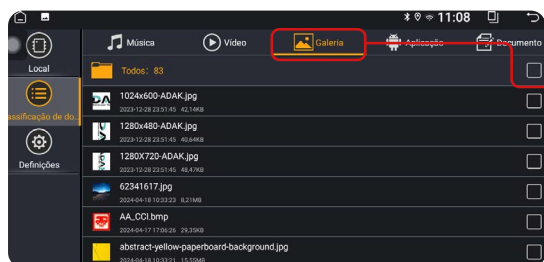
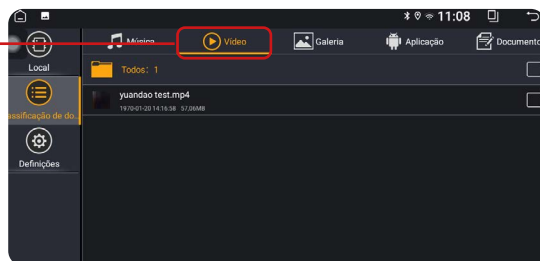

8.2.3. IMAGEM

Os arquivos de imagem armazenados na sua Central Multimídia, como logotipos das montadoras, serão exibidos para que você possa selecionar qual deseja utilizar.

8.2.4. APLICATIVOS

Nesta tela os arquivos dos aplicativos instalados em sua Central Multimídia serão mostrados.

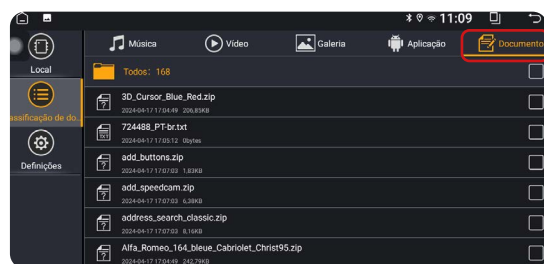
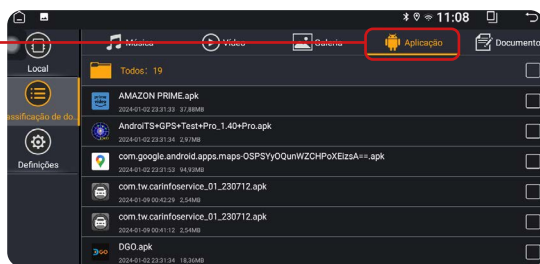

8.2.5. DOCUMENTOS

Nessa guia, você pode visualizar todos os arquivos em formato PDF, TXT, ZIP, que contêm informações sobre aplicativos, funcionalidades e outros tópicos.

8.3. DEFINIÇÕES

Ao clicar nesse item, você tem a possibilidade de visualizar e alterar as configurações do aplicativo Files. Aqui você pode ativar a leitura de arquivos de mídia, visualizar os arquivos ocultos do sistema e permitir a instalação de arquivos APK.

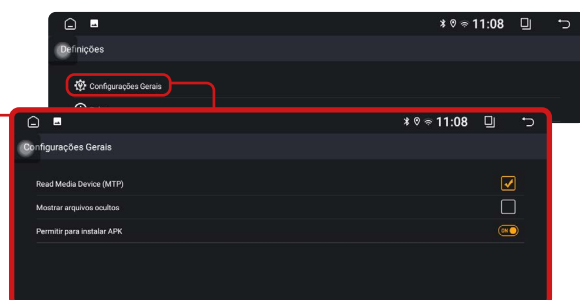

9. EQUALIZADOR

Para acessar a função equalizador, basta clicar no menu secundário o ícone de “Equalizador”

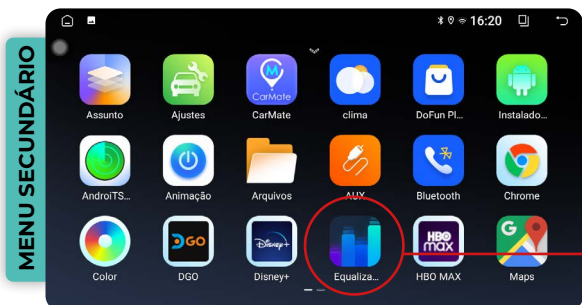

O aplicativo equalizador disponibiliza 8 faixas de equalização pré-definidas e, também permite ajustar a frequência na forma desejada. Basta mover na linha de opções para visualizar as opções pré-definidas.

9.1. AJUSTES SONORO

No ajuste sonoro você tem a opção de distribuir a sonorização no interior do veículo, basta arrastar o círculo vermelho dentro do gráfico do carro.

9.2 LOUDNESS

Ativando esta função aumenta a percepção sonora em diferentes faixas de frequência simultaneamente, proporcionando um som mais equilibrado e envolvente.

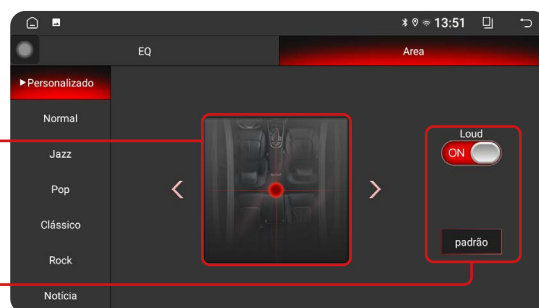

10. PLAY STORE



Para acessar a Play Store, basta clicar no menu secundário o ícone “Play Store”.

10.1. LOGIN

Ao acessar o ícone da Play Store, será solicitado um login com e-mail e senha. Se não tiver uma conta, é possível criar uma nova ao clicar em “criar conta” e preencher os campos necessários.

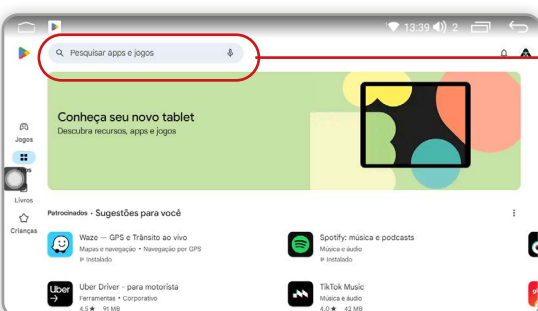
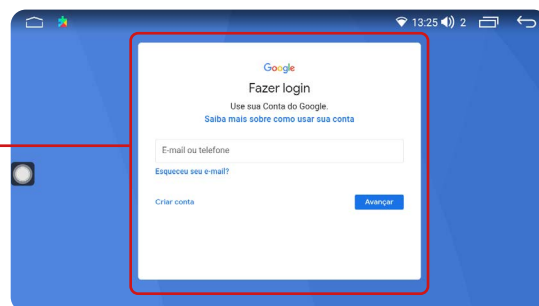

10.2. APLICATIVOS

Após feito o login, a plataforma lhe mostrará aplicativos, jogos, e livros pagos e gratuitos para realizar instalações. Caso não encontre o aplicativo na página disponível, clicar em “pesquisar apps e jogos” e digitar o nome do app que deseja.

10.3. INSTALAÇÃO DE APLICATIVOS

Para instalar o aplicativo desejado, clique sobre ele e, em seguida, clique em “Instalar”. Após a instalação, você pode usar o aplicativo clicando em “Abrir” ou tocando no ícone do aplicativo no menu secundário.

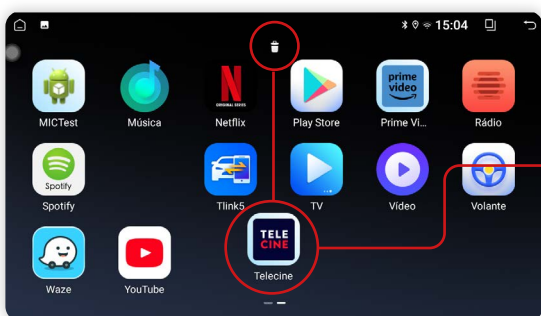
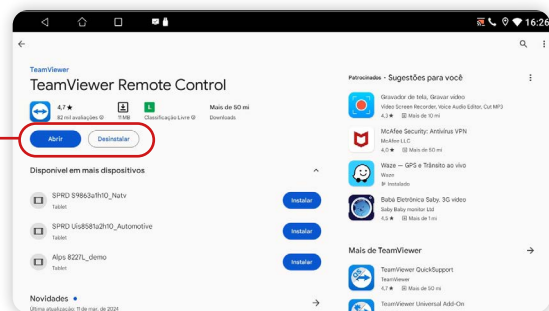

10.4. DESINSTALANDO APLICATIVO

Para remover um aplicativo instalado na sua Central Multimídia, mantenha pressionado o ícone do aplicativo por 3 segundos, e mova-o para o ícone de exclusão.

11. BARRA DE ATALHOS



Para acessar a barra de atalho pressione a parte superior da tela, segure e arraste pra baixo.

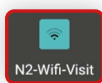

11.1. WI-FI

Ao clicar no ícone “Wi-Fi”, você poderá ativar ou desativar a conexão de sinal. Ao pressionar o ícone “Wi-Fi” por 3 segundos, abrirá um atalho para conectar-se às redes desejadas.

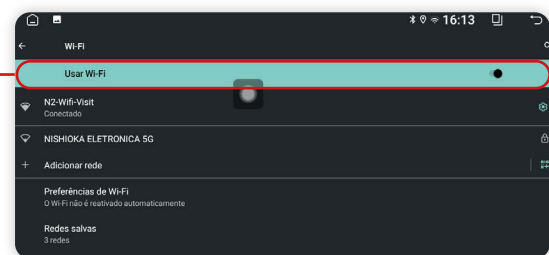

11.2. PROTETOR DE TELA

Ao clicar nessa função, você ativará o protetor de tela do seu dispositivo. Ele exibirá automaticamente a hora, a data e o dia.

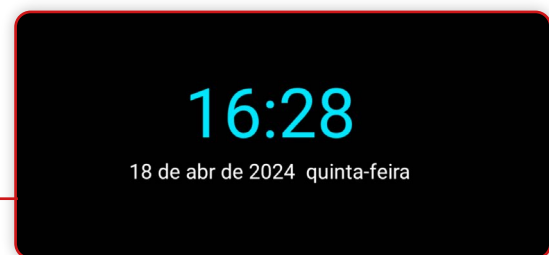

11.3. CONFIGURAR

Ao clicar nessa função, você acessará automaticamente o menu de configuração geral de sua Central Multimídia.

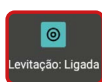

11.4. LEVITAÇÃO (SUSPENSÃO)

Essa função permite que a tela do i-cartablet fique apagada, e continue reproduzindo arquivos de áudio em segundo plano. Para acendê-la novamente, clique em qualquer parte da tela.

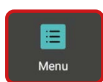

11.5. MENU

Ao clicar nesta função, você tem acesso a um menu rápido com algumas opções: Tema (para alterar o layout do seu dispositivo), Gerenciar aplicativos e Configurações do sistema.

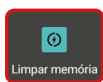
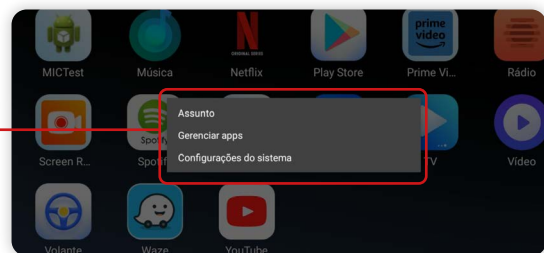

11.6. LIMPAR MEMÓRIA

Ao clicar no ícone você pode limpar a memória cache do dispositivo e melhorar o funcionamento.

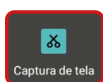

11.7. CAPTURA DE TELA

Ao clicar no ícone você faz uma captura da tela de seu dispositivo.

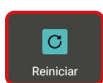

11.8. REINICIAR

Se a central multimídia não estiver funcionando corretamente, clique nessa função. Seu dispositivo será reiniciado imediatamente.

12. NAVEGAÇÃO (GPS)

Para utilizar a função GPS, é necessário instalar um aplicativo em seu dispositivo. Você pode encontrar diversas opções na Google Play Store, de acordo com suas preferências.



Acesse a função **GPS** clicando no ícone **"Navegação"** no menu secundário.

Inicialmente, ao clicar no ícone, é possível definir qual aplicativo GPS padrão pretende usar.

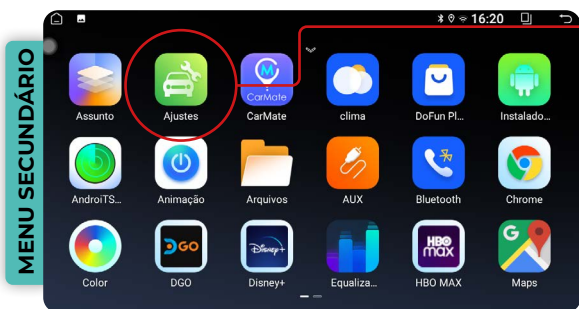

1 No menu secundário, clique no ícone **"Ajustes"**

2 Clique na guia **"Geral"**.

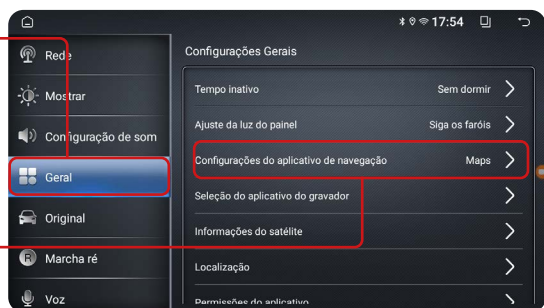

3 Selecione a opção **"Configurações de aplicativo de navegação"**. Automaticamente, o sistema exibirá uma tela na qual você verá os aplicativos instalados no seu dispositivo.

4 Selecione o aplicativo de sua preferência e retorne à tela principal

5 Ao clicar novamente no ícone **"Navegação"** no menu principal ou no menu secundário, você poderá utilizar o **GPS**.

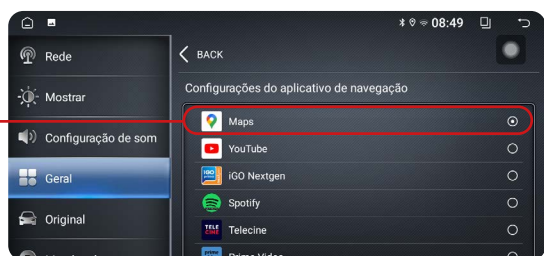

9.1. GPS OFF LINE

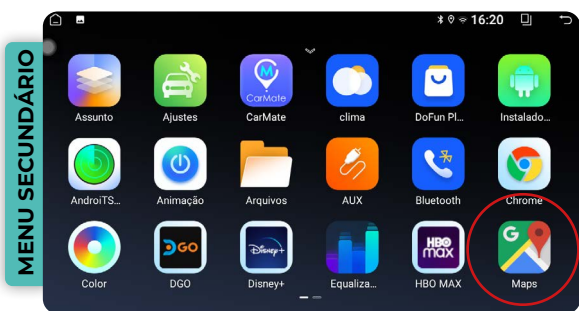

- 1 Abra o Google Maps na sua central multimídia.
- 2 Clique no avatar da sua conta do Google (a conta que você registrou no dispositivo).

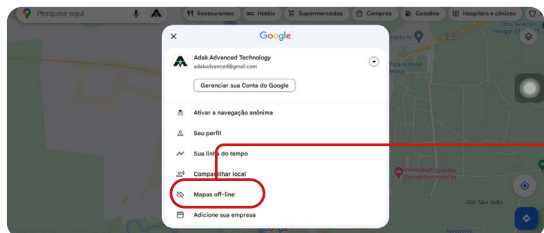
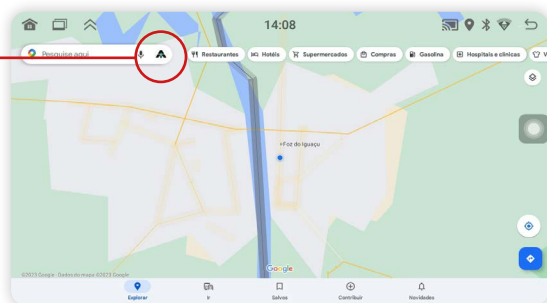

- 3 Selecione a opção: Maps Off-line, que está na parte inferior da janela pop-up.

Para fazer uso dos mapas off-line, primeiro é necessário baixá-los. Para isso, selecione o mapa que deseja (clique no botão que aparecerá no lado esquerdo da tela). Automaticamente, o aplicativo fará uma seleção da região do mapa para onde o GPS está apontando.

Clicando nos 3 pontinhos, é possível renomear, excluir e atualizar os mapas baixados.

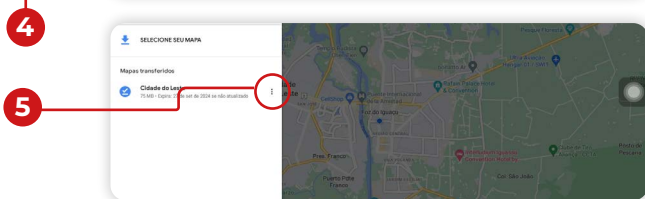
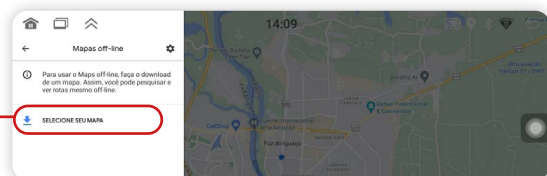

- 4
- 5

13. ESPELHAMENTO/CPAA

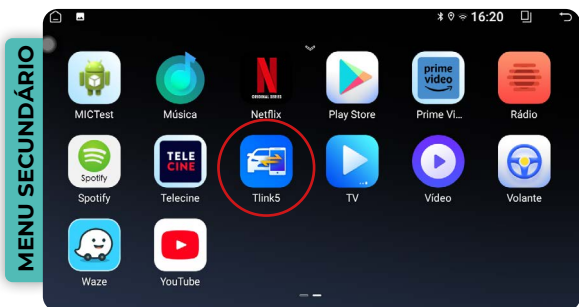

Para utilizar essa função, seu dispositivo deve estar conectado ao bluetooth do i-cartablet. Em seguida clique no menu secundário no ícone **Tlink5** e a conexão começará ser feita.

* Para o espelhamento de tela do celular no seu i-cartablet, selecione o ícone no canto inferior direito.

* Para dispositivos com sistema operacional Android, a conexão é somente via cabo.

13.1. ESPELHAMENTO DE TELA ANDROID E IOS

VIA USB

Conecte o cabo usb em seu smartphone e em seu i-cartablet.



VIA CONEXÃO SEM FIO

Selecione esta opção.



13.1.1 CONEXÃO SEM FIO ANDROID.



Clique em Android.

Leia o qr code em seu smartphone para baixar o aplicativo.

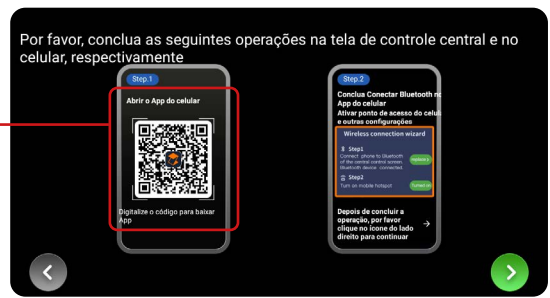

Acione o ponto de acesso em seu celular para compartilhar a rede com seu i-cartablet. Clique em mudar e selecione a rede de seu smartphone.

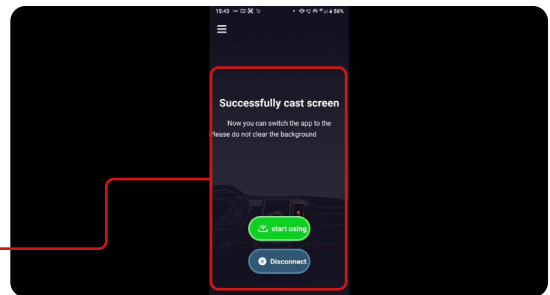

Uma mensagem aparecerá informando que o procedimento foi concluído.

13.1.2 CONEXÃO SEM FIO IOS



Clique na opção "i-Phone e siga o passo a passo em seu dispositivo celular.



13.2. CPAA

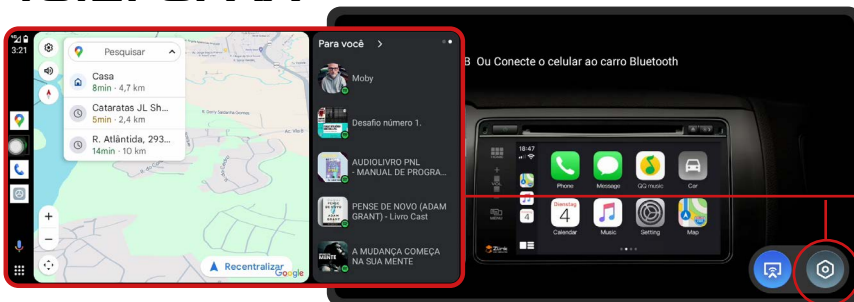

Selecione o ícone no canto inferior direito. Conecte o cabo USB ao seu smartphone e ao i-cartablet. No sistema iOS, ele se conectará por meio do aplicativo Carplay. No sistema Android, a conexão será feita por meio do aplicativo Android Auto. Após a conexão, o i-cartablet reproduzirá as funções dos aplicativos do seu smartphone na tela.

13.3. CONFIGURAÇÕES

Para acessar as configurações, basta clicar no ícone "configurações".

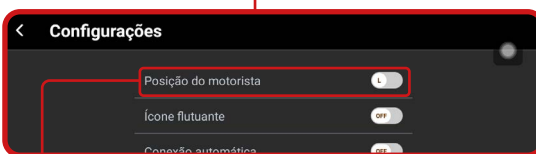

13.3.1 POSIÇÃO DO CONDUTOR

Essa função é específica para países com direção do veículo no lado direito. No Brasil, mantenha essa função configurada para o lado esquerdo.



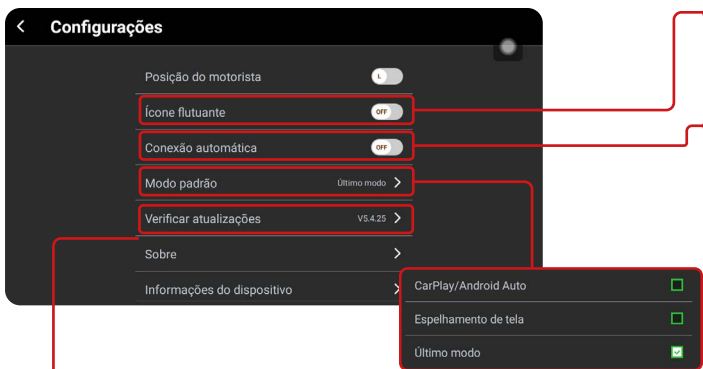

13.3.2 BOTÃO FLUTUANTE

Esta função permite um botão flutuante na tela inicial, selecione para ativar ou desativar.

13.3.4 CONEXÃO AUTOMÁTICA

Esta função permite a conexão direta do CPAA sempre que o dispositivo for conectado via bluetooth, ou via USB.

13.3.5 MODO PADRÃO

Ao clicar nessa função, você pode selecionar qual das três opções pode ser executada ao ativar o aplicativo Link5. Orientamos selecionar a opção “último modo” porque, ao ativar o aplicativo, espelhar a tela do seu celular ou compartilhar seus aplicativos de seu celular na sua Central Multimídia.

13.3.6 VERIFICAR ATUALIZAÇÕES

Clique para verificar se está com a versão mais recente.



- * Alguns aplicativos de seu smartphone não têm acesso ao i-cartablet, e não irão funcionar.
- * Caso o seu smartphone não tenha o aplicativo Android Auto, faça o download na Play Store.

14. MULTI TELA

1 No menu principal, clique na opção para Muti tela.



2 Os aplicativos abertos aparecerão nesta tela.

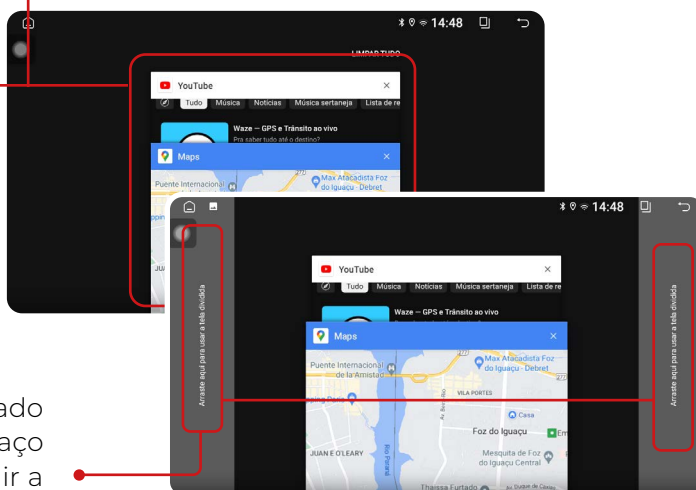

3 Segure e arraste um dos aplicativos para o lado direito ou esquerdo da tela, onde há um espaço cinza com a mensagem “arraste aqui para dividir a tela”.

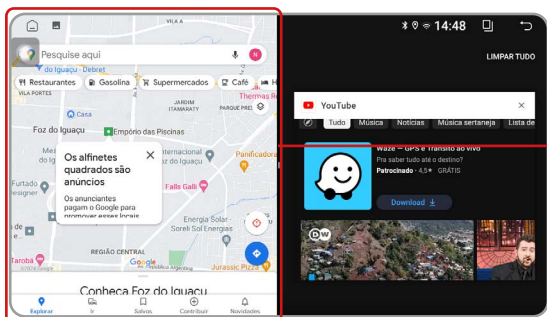

4 O aplicativo que você escolheu vai preencher a metade da tela. Na outra metade, vão aparecer os aplicativos que já estavam abertos. Selecione um deles para ocupar esse espaço vazio.

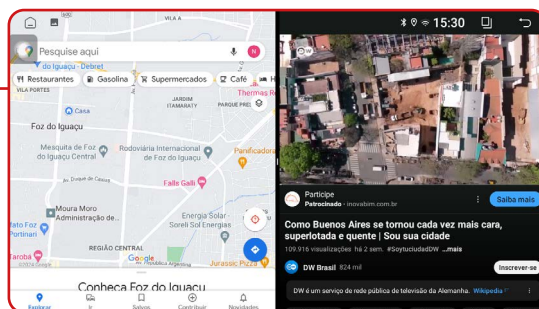

5 A tela do dispositivo mostra dois aplicativos ao mesmo tempo.

6 Para encerrar um deles, clique no ícone “X” para fechar o aplicativo desejado. Alternativamente, escolha “Limpar tudo” para fechar todos os aplicativos abertos.

15. MULTI UI

Você tem duas opções para acessar o aplicativo “Assunto” e alterar o layout da sua Central Multimídia:



1 No menu secundário, selecione “Ajustes”.

2 Clique em “Mostrar” e selecione a opção “Papel de Parede”.

1 No menu secundário, selecione “Assunto”.

Em ambos os casos, o sistema exibirá automaticamente uma janela com vários modelos de layout.

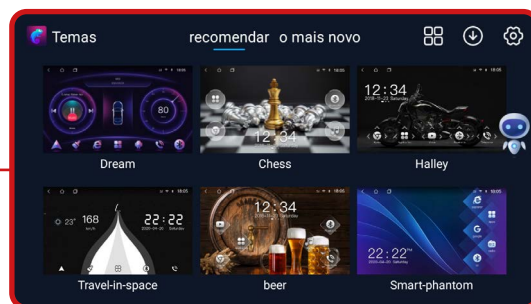
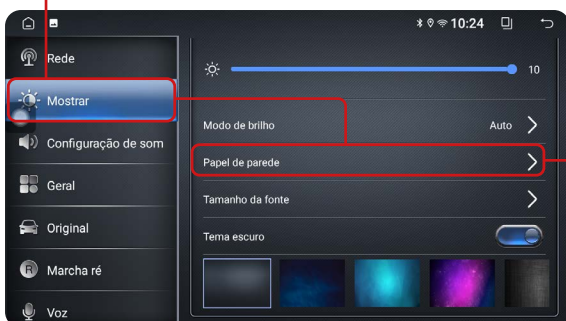

* No aplicativo, você tem a possibilidade de comprar temas e personalizar sua central multimídia. Basta clicar no tema de sua preferência, ler o código QR e fazer a compra. Depois de confirmar a transação. Você pode fazer o download do layout e instalá-lo.

15.1. ITENS DE FÁBRICA

1 Para selecionar os itens disponibilizados de fábrica clique na seta na parte superior direita.

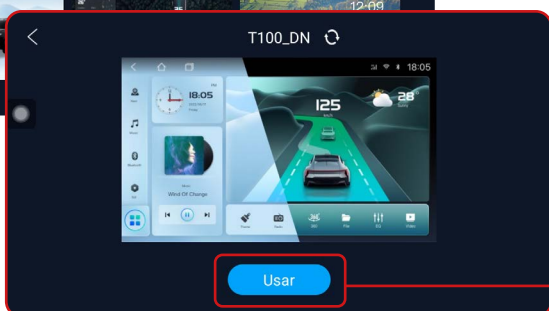
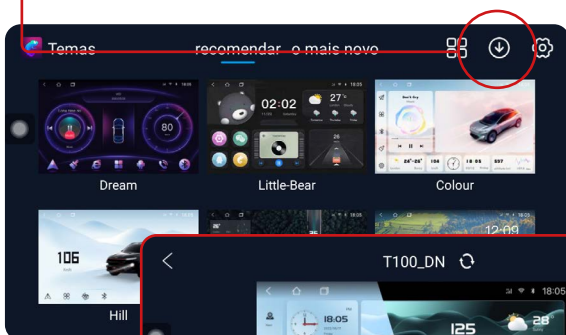

2 Ao fazer a seleção, você terá a possibilidade de escolher entre as opções disponíveis.

3 Selecione o tema e clique em **usar**

15.2. TEMA ESCURO

Ao ativar essa opção, você poderá ajustar o brilho da sua Central Multimídia automaticamente quando estiver escurecendo.

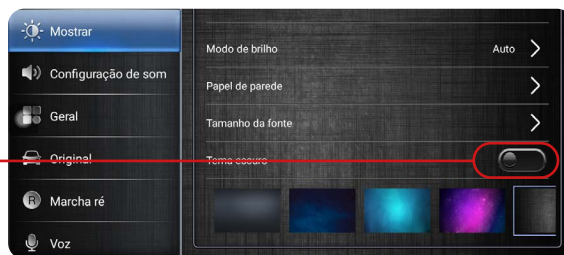
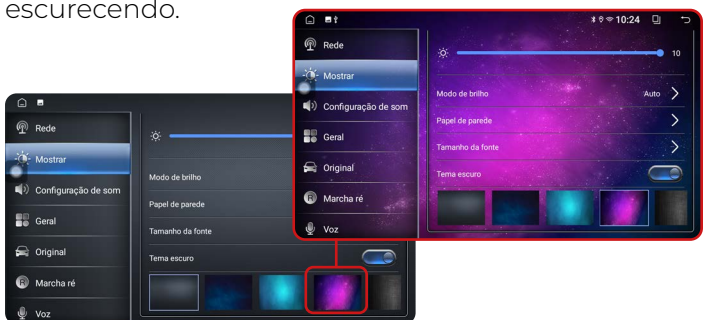

Você pode personalizar o plano de fundo da interface da central de mídia selecionando o plano de fundo de sua preferência e clicando nele. O plano de fundo será alterado automaticamente.

16. AJUSTES

Para acessar as configurações gerais da sua Central Multimídia, basta clicar no menu principal no ícone “Configurações” ou no menu secundário no ícone “Ajustes”.

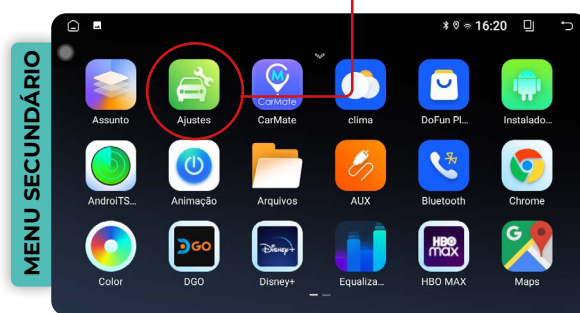
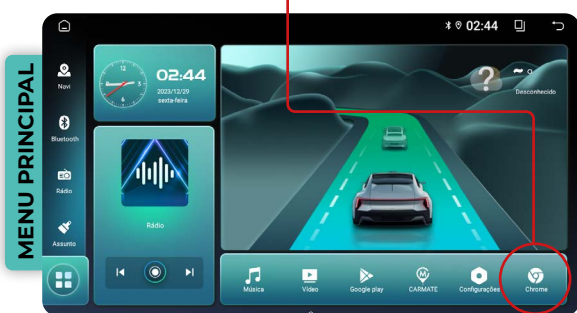

16.1. REDE

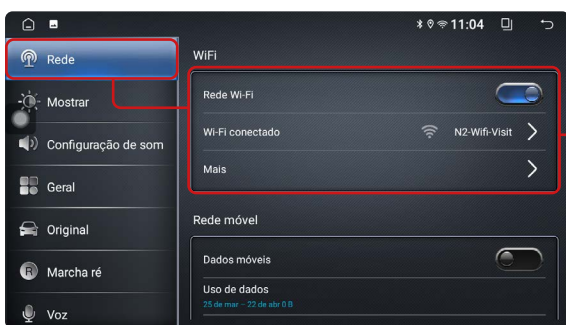

16.1.1. WI-FI

Ao clicar no ícone “Rede Wi-Fi”, você poderá ativar ou desativar a conexão de sinal. Ao clicar no ícone “Wi-Fi conectado” abrirá uma janela para conectar-se às redes disponíveis.

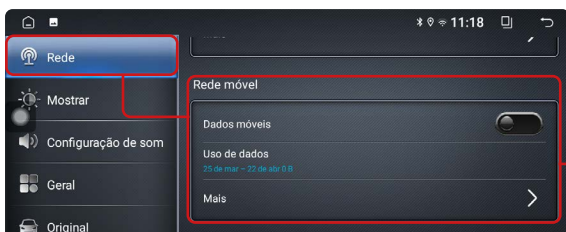
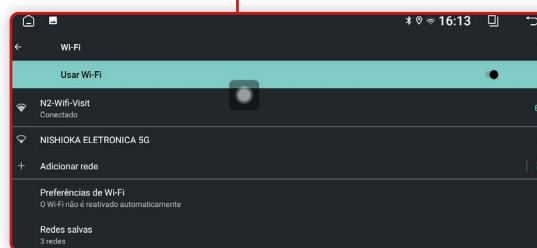

16.1.2. REDE MÓVEL

Você pode ativar ou desativar o uso de uma rede de dados móveis em sua Central Multimídia. É necessário ter um chip de dados instalado no dispositivo para usar esse recurso.

16.1.3. MAIS CONFIGURAÇÕES DE REDE

Nesse item, é possível ativar ou desativa o “Modo avião”. Também é possível criar e compartilhar hotspots de Internet para outros dispositivos que precisem de Internet. Também é possível configurar uma VPN caso seja necessário acessar dados em locais restritos.

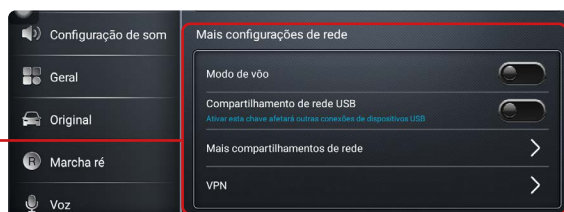

16.2. MOSTRAR

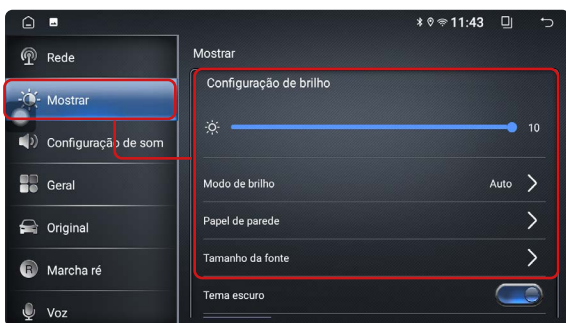

16.2.1. MOSTRAR

Nesse item, você tem a possibilidade de definir o brilho do seu dispositivo em uma escala de 1 a 10. Também é possível ativar o modo de brilho. Recomendamos deixar a opção automática para obter uma exibição melhor. Também é possível ajustar o tamanho da fonte para a exibição dos textos da Central Multimídia.

16.3. CONFIGURAÇÃO DE SOM

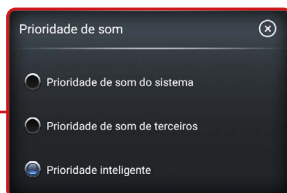
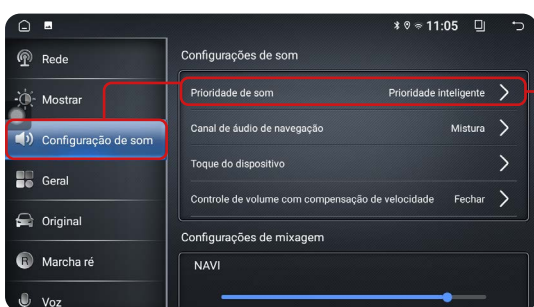

Prioridade de som:

Selecione esta opção para alterar:

- **Som do sistema:** Apenas o som do veículo, como por exemplo auto falantes.
- **Sons de terceiros:** Apenas o som de dispositivos conectados, como por exemplo smartphones.
- **Prioridade inteligente:** Seleciona o som que estiver em melhor alcance.

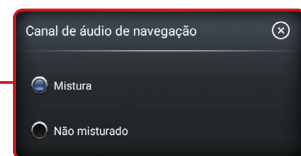
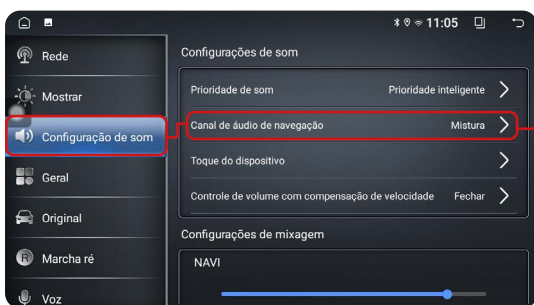

Canal de áudio de navegação:

Selecione esta opção para alterar:

- **Mistura:** Selecionando esta opção, os alertas de navegação irão sobrepor outros áudio, mas não os desligarão.
- **Não mistura:** Selecionada essa opção, o sistema desativará temporariamente o áudio para emitir o alerta de navegação, sendo reativado após a conclusão do alerta.

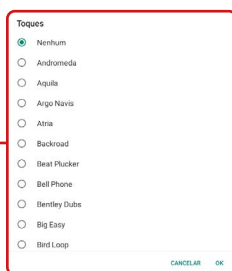

Toque do dispositivo:

Selecione essa opção para atribuir o toque de chamadas de seu I-cartablet

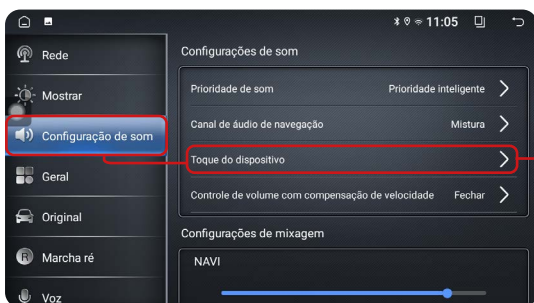

Controle de volume com compensação de velocidade:

Selecione essa opção para alterar o volume do som conforme a velocidade do veículo. Cada opção irá alterar a intensidade e volume do som conforme a velocidade do veículo.

16.3.1. CONFIGURAÇÕES DE MIXAGEM

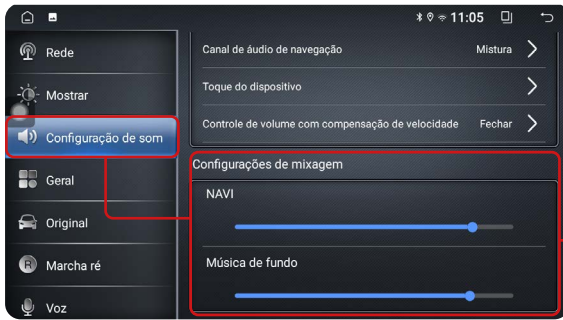

Nessa opção, você pode ajustar o volume do som para o aplicativo de navegação (GPS) e o volume do som para a música de fundo. Nesse caso, você pode sobrepor o som de um sobre o som do outro.

16.4. GENERAL

16.4.1. CONFIGURAÇÕES GERAIS

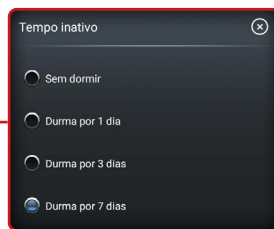
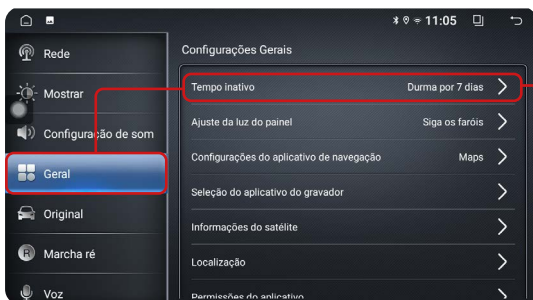

Tempo inativo:

Você pode personalizar o tempo em que sua Central Multimídia pode ficar no modo inativo.

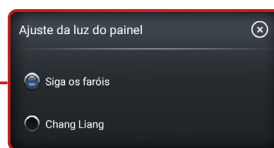
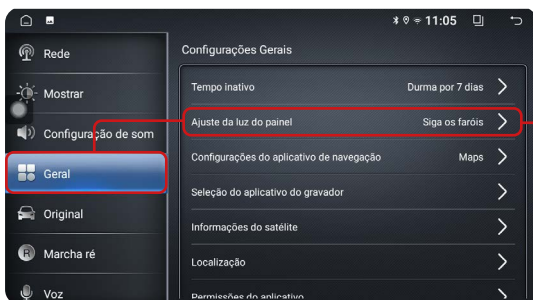

Ajuste da luz do painel:

Você pode definir a intensidade do brilho do seu painel. Recomendamos selecionar a opção “Siga os Faróis”, para que o brilho se adapte ao interior do veículo e não interfira na direção.

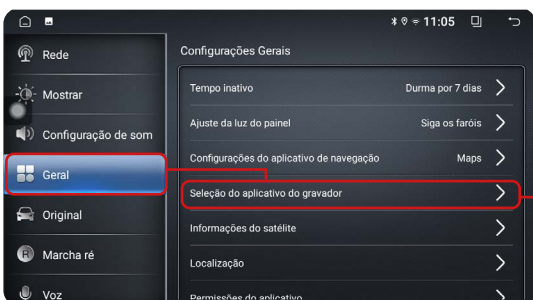

Seleção do aplicativo do gravador:

Essa função é adequada para veículos com uma câmera DVR. Aqui você pode selecionar o aplicativo que gravará suas viagens.



Seleção do aplicativo do gravador:

Se você comprou e instalou a antena GPS no seu dispositivo, ao ativar essa função, poderá obter informações de satélite GPS no seu dispositivo. Esse aplicativo, juntamente com a antena de GPS, melhora muito a localização em locais onde o sinal é um pouco fraco.

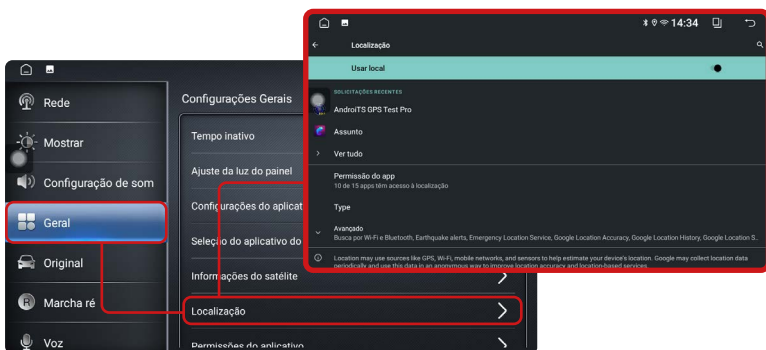

Localização:

Ao clicar nessa função, é possível ativar a localização on-line e também visualizar os aplicativos que usam a “localização” para seu funcionamento adequado.

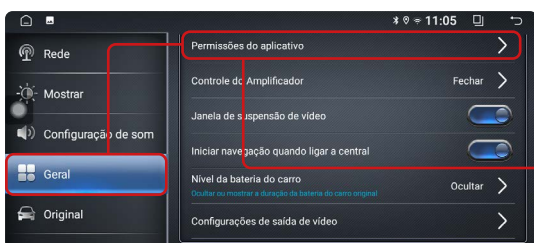

Permissões do aplicativo:

Ao clicar nessa função, você pode revisar e configurar as permissões de execução dos aplicativos no seu dispositivo.

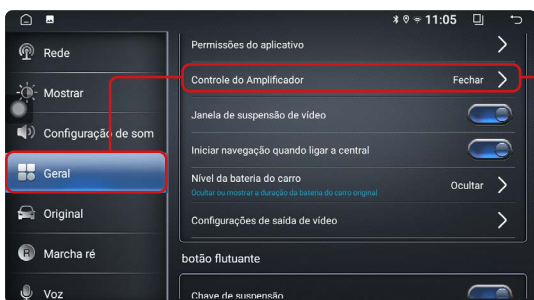
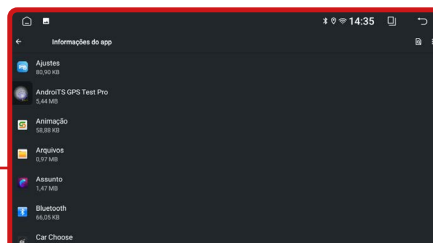

Controle do amplificador:

Essa função é destinada a veículos com um amplificador de som instalado. Ao ativar essa função, você pode configurar o som da Central Multimídia com o amplificador de som instalado. É importante reforçar que esse tipo de configuração deve ser realizado por especialistas para garantir o bom funcionamento de seu dispositivo.

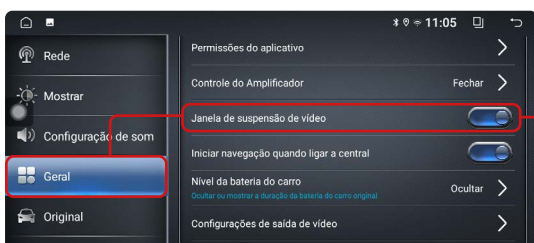
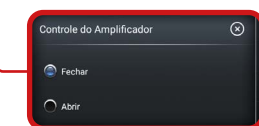

Janela de suspensão de vídeo:

Ao ativar essa função, é possível reproduzir vídeos em janelas flutuantes em seu dispositivo.

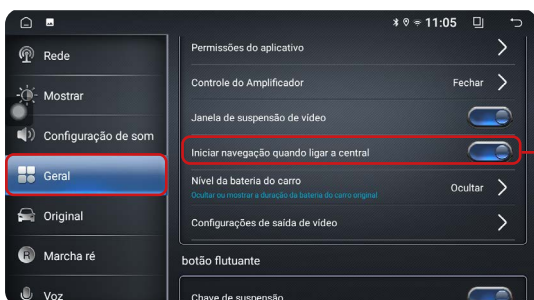
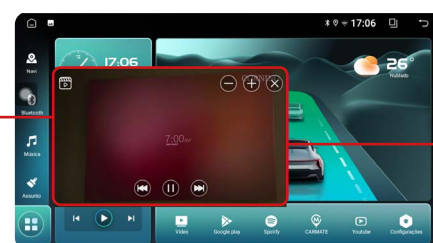

Iniciar navegação quando ligar a central:

De acordo com as configurações feitas na opção “Configurações do aplicativo de navegação”, é possível selecionar esse mesmo aplicativo para ser executado quando você ligar o carro e ligar a Central Multimídia.

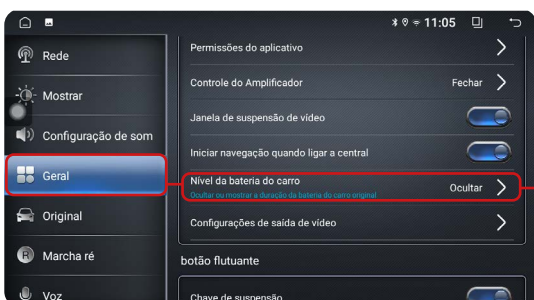

Nível de bateria do carro.

Ao ativar essa função, você poderá ver na parte superior da tela, ao lado do ícone do Bluetooth, a amperagem da bateria do seu veículo.

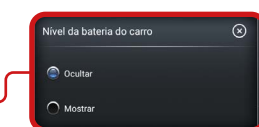

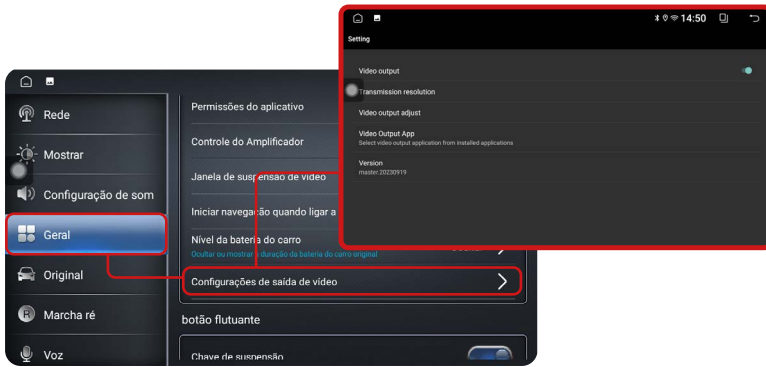

Configurações de saída de vídeo.

Essa função será usada no momento de fazer as configurações necessárias para o funcionamento adequado das câmeras, caso o veículo tenha câmeras instaladas e configuradas. Recomendamos que entre em contato com o suporte para esclarecer qualquer dúvida que possa ter.

16.4.2. BOTÃO FLUTUANTE

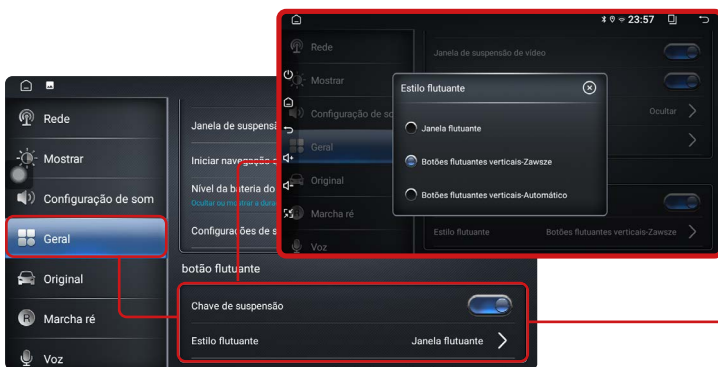

Chave de Suspensão:

Essa função activa ou desactiva os botões flutuantes de seu dispositivo.

Estilo flutuante:

Ao ativar essa função, você pode seleccionar como deseja exibir o menu flutuante da sua Central Multimídia, como um círculo flutuante ou como um menu flutuante localizado no lado esquerdo da tela do seu dispositivo.

16.5. ORIGINAL

16.5.1. CONJUNTO DE CARRO ORIGINAL

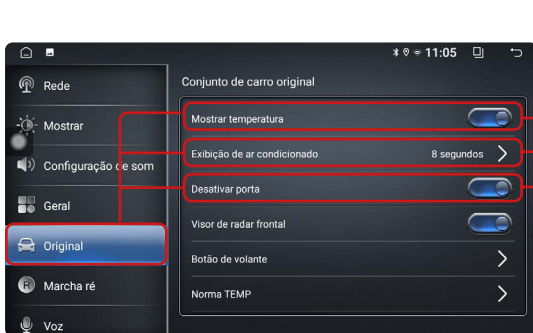

Mostrar temperatura:

Essa função habilita ou desabilita a visualização da temperatura no seu i-cartablet.

Exibição do ar-condicionado

Selecione essa função para habilitar o tempo de exibição do ar-condicionado.

Desativar porta:

Ativa ou desativa a função de porta aberta no dispositivo.

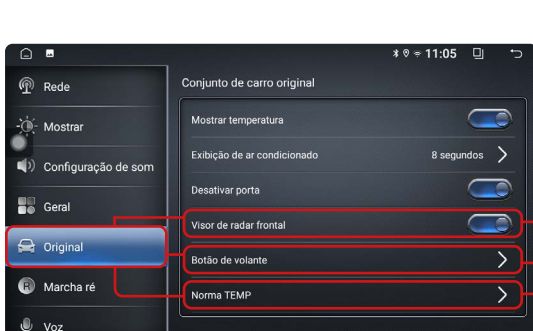

Visor de radar frontal:

Por padrão, essa função está desativada. Caso o veículo possua ou venha a ter uma câmera frontal instalada, a função poderá ser ativada.

Botão de volante:

Selecione essa função para configurar os botões do volante

Norma TEMP:

Selecione essa função para alterar o formato de exibição da temperatura

16.6. MARCHA RÉ

16.6.1. CONFIGURAÇÃO DE RÉ

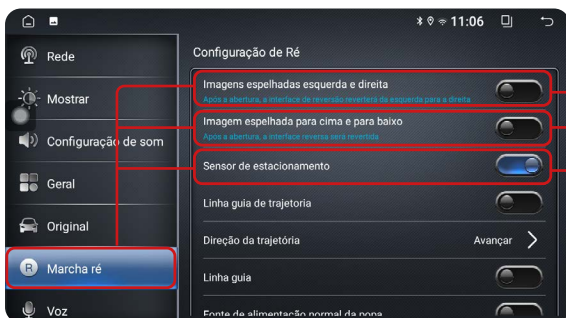

Imagens espelhadas esquerda e direita:

Ao ativar esta opção, a imagem exibida na tela será alterada. Desativada, a imagem será espelhada e ativada, a imagem será invertida de esquerda para a direita.

Imagens espelhadas para cima e para baixo:

Ao ativar esta opção, a imagem exibida na tela será alterada. Desativada, a imagem será espelhada e ativada, a imagem será revertida

Sensor de estacionamento:

Essa opção acionada faz a leitura dos sensores de estacionamento do veículo, transmitindo para a tela.



Essa função fica inativa em veículos sem sensor de estacionamento.

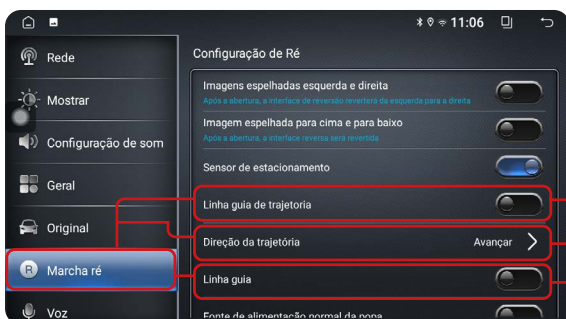

Linha guia de trajetória:

Ao ativar esta função, linhas guias serão exibidas no visor delimitando a área de forma visual.

Direção da trajetória:

Essa opção altera entre avançar e marcha ré.

Linha guia:

Essa opção acionada mostrará as linhas guias na condução do veículo.

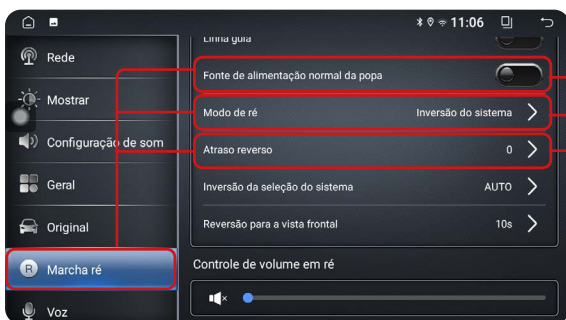

Fonte de alimentação normal da popa:

Função inativa.

Modo de ré:

Nesta opção, você pode escolher entre inverter ou não a imagem. Selecione a opção desejada:

- **Inversão do sistema:** Inverte a imagem para frente.
- **Sem reverter:** Não inverte a imagem.

Atraso reverso:

Essa opção altera o tempo em que a imagem da câmera vai se sobrepôr ao aplicativo que está sendo utilizado. Selecione para alterar o reverso entre 0 e 400 milissegundos para a transposição



Disponível apenas quando o veículo está equipado com câmera frontal.

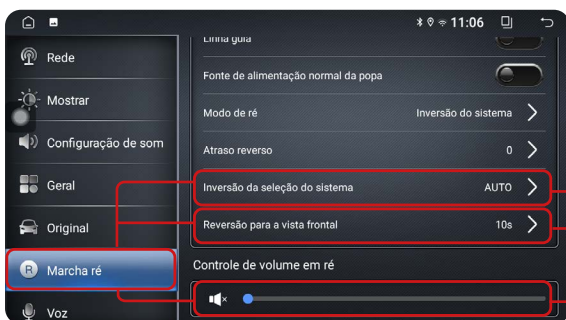

Inversão da seleção do sistema:

Essa opção permite alterar a visualização da imagem.

Reversão para vista frontal:

Essa opção permite controlar o tempo em que a imagem retorna para a câmera frontal. Acione essa opção para determinar o tempo de reversão, que pode ser entre fechar e 20 segundos.

Controle de volume em ré:

Esta opção determina o volume das músicas ou vídeos ao acionar a ré, podendo ser alterado conforme a preferência.

16.7. VOZ

16.7.1. SOFTWARE DE ATIVAÇÃO DO BOTÃO DE VOZ

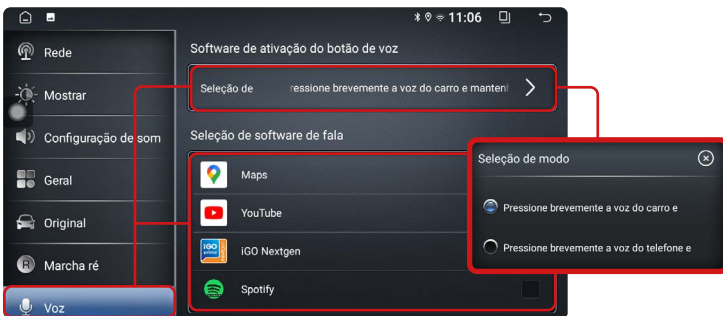

Seleção de modo:

Ao selecionar essa função, você pode ativar ou desativar o comando de voz nas configurações de comando do volante. Você também pode selecionar o aplicativo ou instalar um aplicativo para ser usado com essa função.



Essa função está disponível somente para os veículos que tem comando de volante.

16.8. PESSOAL

16.8.1. INFORMAÇÕES PESSOAIS

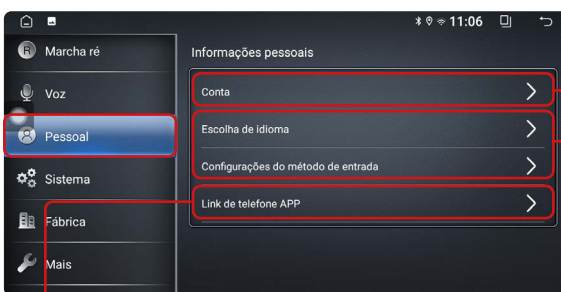

Conta:

Ao clicar nesse item, você pode inserir os detalhes da sua conta de e-mail. Esse processo é essencial para o funcionamento adequado do seu dispositivo, pois alguns aplicativos, juntamente com o GPS de sua Central Multimídia, exigem uma conta de e-mail.

Idioma:

Ao ativar essa função, você pode selecionar o idioma ou os idiomas que sua Central Multimídia usará para operar. Você também tem a possibilidade de adicionar teclados de acordo com o idioma selecionado. Isso permite uma melhor interação com seu dispositivo.

Link de telefone APP:

Ao selecionar essa função, você pode escolher qual aplicativo fará a interface com o telefone via Bluetooth. Recomendamos não alterar as configurações de fábrica para evitar problemas futuros.

16.9. SISTEMA

16.9.1. CONFIGURAÇÕES DO SISTEMA

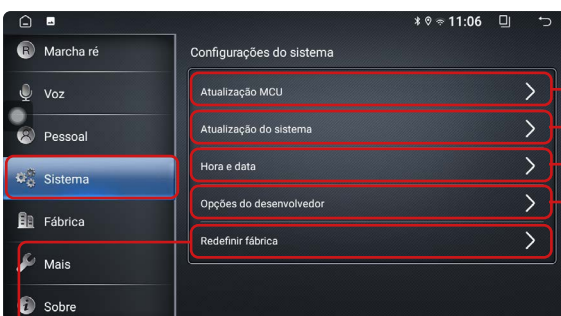

Atualização MCU:

Essa função é exclusiva da área de suporte.

Atualização do sistema:

Ao selecionar essa função, você pode fazer a atualização do sistema. Recomendamos que entre em contato com a área de suporte.

Hora e data:

Ao selecionar essa função, você tem a possibilidade de definir a hora e a data ou de selecionar a hora oferecida pela rede (funciona com o chip de dados instalado).

Opções de desenvolvedor

Essa função é exclusiva da área de suporte.

Redefinir fábrica

Ao selecionar essa função, você tem a possibilidade de redefinir as configurações de fábrica do seu dispositivo. Recomendamos que entre em contato com a área de suporte para esclarecer suas dúvidas.

16.10. FÁBRICA

É necessária uma senha para acessar essa função. Digite: 123456 e confirme

16.10.1. AJUSTES DE FÁBRICA

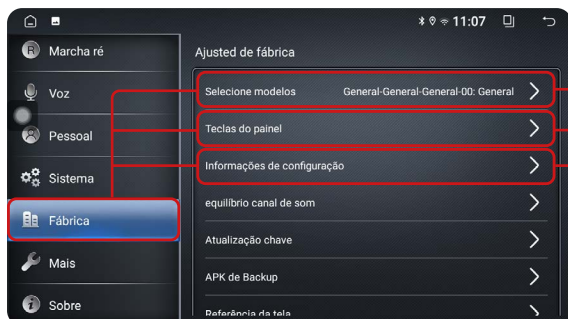

Selecione modelos:

Nesta opção selecione o modelo de sua CanBox, os dados de seu veículo e clique em ok.

Teclas do painel:

Essa opção é para configurar as teclas de atalho do volante.

Informações de configuração:

Ao clicar nessa função, você pode escolher quais aplicativos ativar ou desativar. Recomendamos que você não altere as configurações de fábrica para evitar problemas com seu dispositivo.

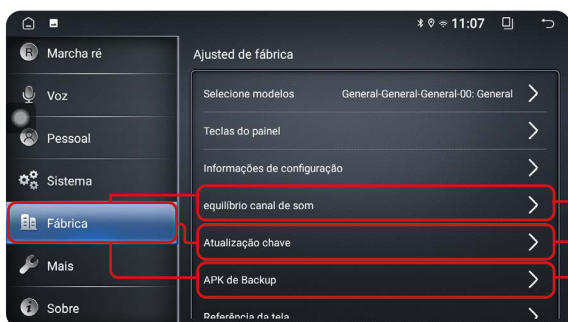

Equilíbrio canal de som:

Ao clicar nessa função, você pode escolher quais aplicativos podem ter um volume mais alto do que outros aplicativos quando forem usados. Recomendamos não alterar as configurações de fábrica para evitar problemas de funcionamento.

Atualização chave:

Selecionar para chaves de backup e recuperação.

APK de backup:

Selecionar para apagar o APK de backup ou selecionar o APK já instalado

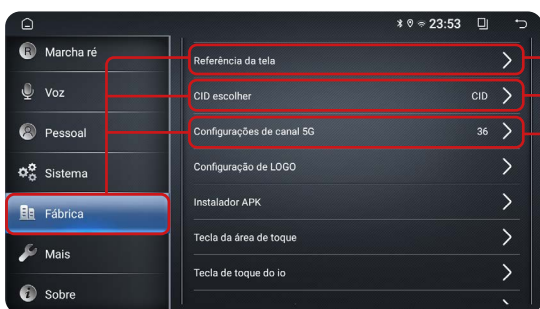

Referência da tela:

Selecione para alterar entre 6 e 8 bits.

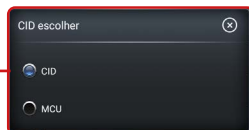

Cid escolher

Selecione para alterar entre CID e MCU.

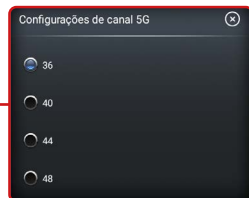

Configuração de canal 5g:

Selecione para alterar entre 36 e 48.

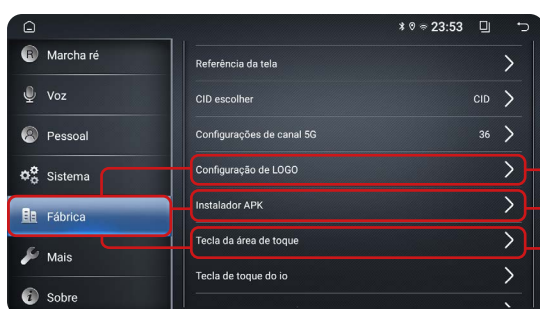

Configuração de logo:

Selecione para alterar a logo de inicialização do dispositivo, opção com ou sem a logo android.

Instalador de APK:

Opção disponível para programador.

Tecla da área de toque:

Função ativada apenas em centrais multimídias que possuem botões laterais para manipulação.

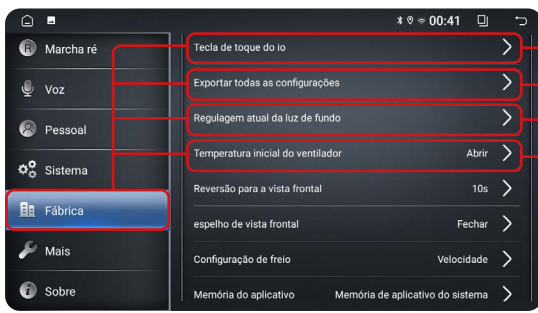

Tecla de toque do io:

Função ativada apenas em centrais multimídias que possuem botões laterais para manipulação.

Exportar todas as configurações:

Selecione para exportar as escolhas para o dispositivo USB.

Regulagem atual da luz de fundo:

Função disponível para programador.

Temperatura inicial do ventilador:

Função disponível para programador.

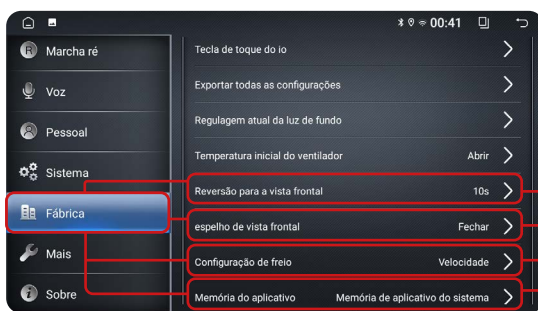

Reversão para a vista frontal:

Selecione para alterar o tempo de retorno da câmera. Altere para até 20s a reversão para câmera frontal.

Espelho de vista frontal:

Selecione para ativar ou desativar a câmera frontal.

Configuração de freio:

Selecione esta opção para controlar o comportamento da tela. Você tem três escolhas: **'Fechar'** desativa a tela completamente. **'Abrir'** mantém a tela sempre ligada. **'Velocidade'** faz com que a tela desligue de acordo com a programação baseada na velocidade do veículo.

Memória do aplicativo:

Selecione para configurar a memória desejada. Escolha entre: Memória do aplicativo do sistema ou todos os aplicativos de memória.

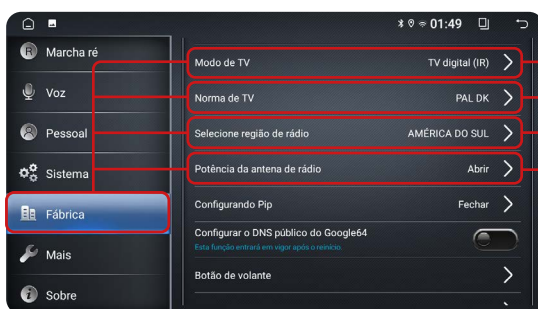

Modo de TV:

Selecione para alterar a exibição de TV. Selecionar entre: TV analógica, TV digital, DVB-T.

Norma de TV:

Selecione para alterar o modo de exibição da TV. Alterar entre: PAL DK, PAL BG, PAL I, PAL M/N

Selecione região de rádio:

Selecione esta opção para ativar ou desativar a antena de rádio. Escolha entre 'Fechar' e 'Abrir' abaixo.

Potência da antena de rádio:

Selecione esta opção para ativar ou desativar a antena de rádio. Escolha entre 'Fechar' e 'Abrir' abaixo.

16.10.2. CONFIGURAÇÕES DO BOTÃO GIRATÓRIO

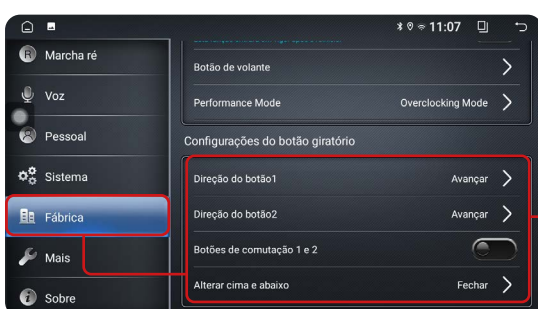

Escolha essas opções para definir:

Direção do botão 1

Direção do botão 2

Botões de comutação 1 e 2

E alterar para cima e para baixo.

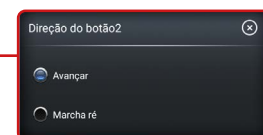
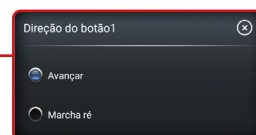
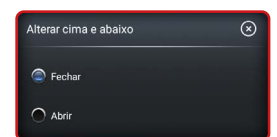

16.11. SOBRE

Nesta seção, você pode acessar informações sobre o seu dispositivo, como plataforma, memória RAM, memória flash, hardware, versão do Android e mais.

1 Selecione a opção **“Sobre”**.



Acesse aos QRcode para mais informações



2 Selecione a opção **“i”** para obter informações do MCU.



Escolha **“Detecção de Atualizações”** para verificar e instalar atualizações disponíveis

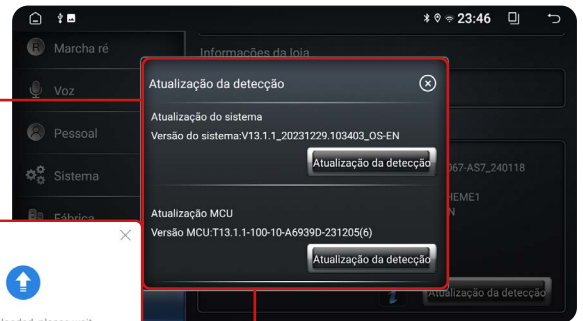

4

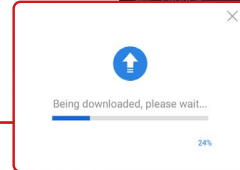

Selecione **“update”** para atualizações

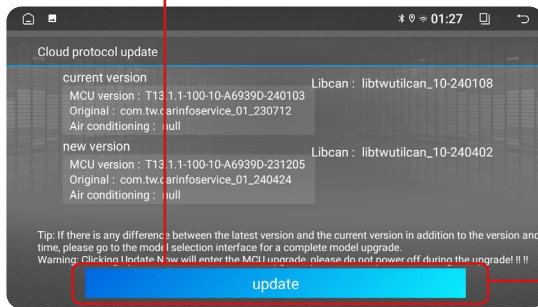

Se possuir atualizações o seu dispositivo irá reiniciar automaticamente após concluído.

17. VOLANTE

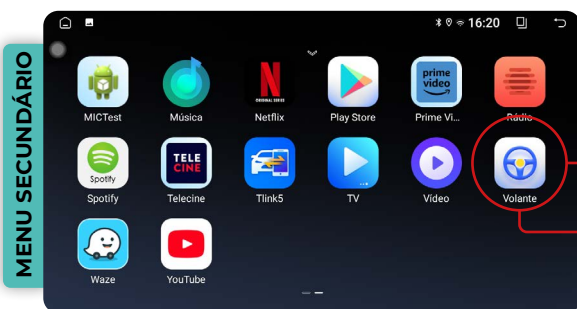

Existem duas opções para aceder às definições do botão do volante. Pode clicar no ícone **“Volante”** no menu secundário.

ou você pode clicar no ícone 'Ajustes', depois seleccionar a opção 'Fábrica' e, em seguida, clicar na opção 'Teclas do painel'.

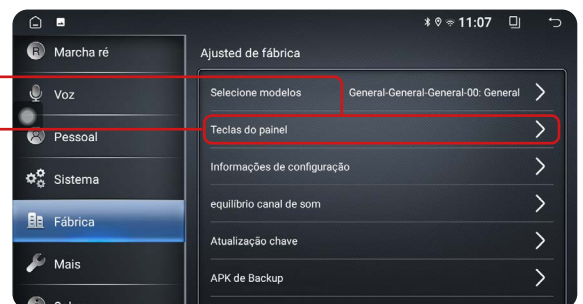

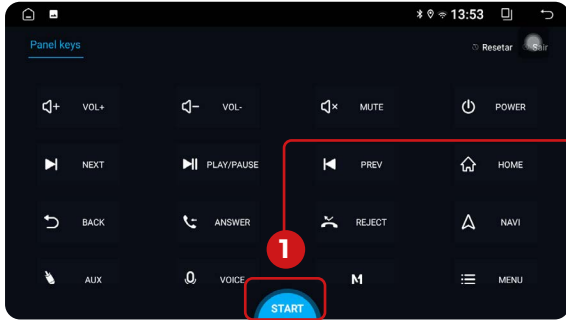

Para limpar as seleções basta clicar em **resetar** e começar novamente.

Selecione **Start** e comece a configuração

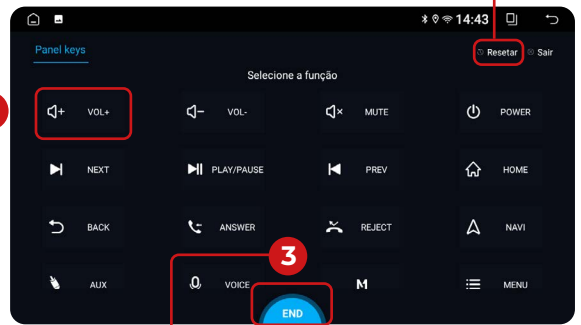

Selecione o botão desejado no seu i-cardlet e mantenha pressionado o botão correspondente no comando de volante do veículo

Para finalizar a programação basta clicar em **END**.

Função habilitada apenas em carros que possuem controle de volante.

18. CONFIGURAÇÃO DA CANBOX

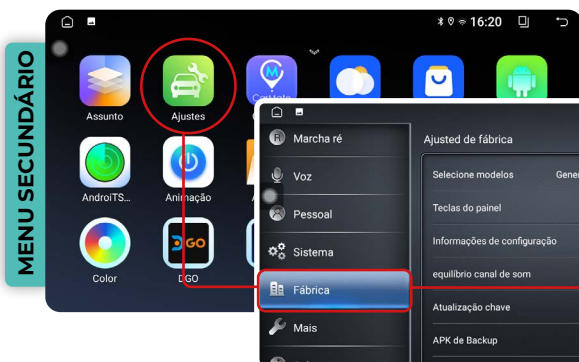

A Senha para essa função é: 123456

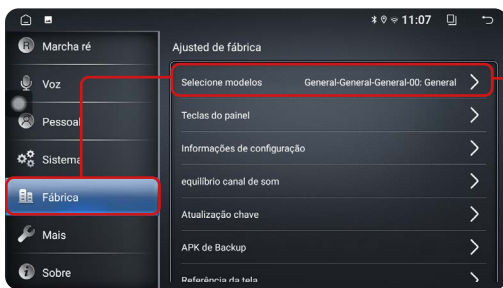
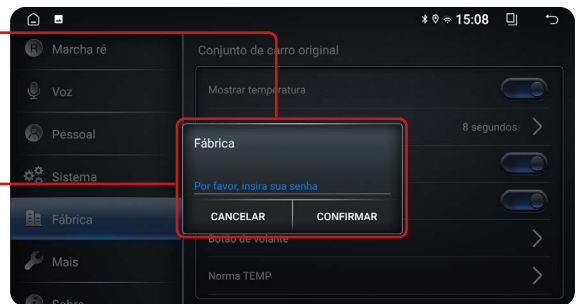

Para realizar essa configuração, é essencial ter o modelo específico da Canbox. Essa informação é necessária para assegurar que a operação seja executada corretamente, integrando o sistema operacional do seu dispositivo ao sistema do veículo.

CanBox: Tendo em mãos as informações sobre o fabricante do software da Canbox, desça e selecione o software.

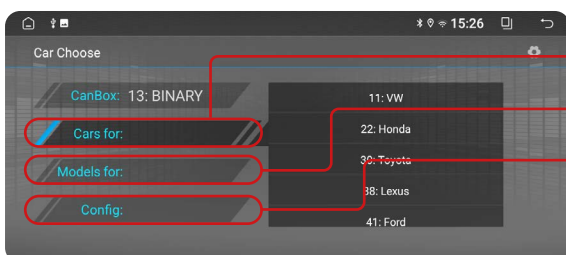
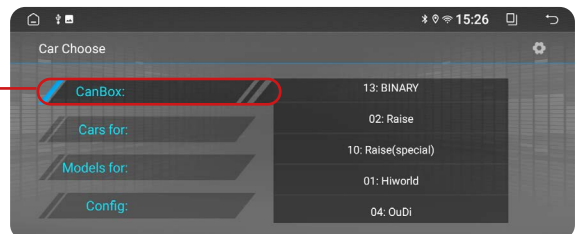

Cars For: Selecione a montadora do veículo.

Model For: Selecione o modelo do veículo.

Config: Selecione o protocolo de funcionamento para essa marca e modelo do veículo.

Feitas as respectivas configurações, clique no botão ok, o seu dispositivo será automaticamente reiniciado.

19. RESOLUÇÃO DE PROBLEMAS

| PROBLEMA | SOLUÇÃO |
|---|--|
| 1. Central multimídia não liga. | Verifique a integridade do fusível. |
| 2. O touch screen apresenta erros, não reage ao toque. | É necessário procurar uma assistência técnica para verificar a integridade do touch. |
| 3. Dificuldade em sintonizar estações de rádio. | Verifique a instalação e conexão da antena. |
| 4. Áudio com ruído. | Revise a instalação e verifique possíveis interferências, a qualidade da fiação utilizada e a configuração/funcionamento correto do amplificador (caso este presente no projeto de som). |
| 5. TV não reproduz imagem. | Verifique a compatibilidade do módulo de TV instalado. Caso seja compatível é necessário verificar se o defeito não está no módulo e se a(s) antena(s) de recepção de sinal está(ão) devidamente conectada(s). |
| 6. O bluetooth não possui conexão. | Verifique a conexão entre o smartphone e o dispositivo. |
| 7. A ventoinha (cooler) da traseira não funciona. | O acionamento da ventoinha traseira é feito de forma automática quando o processador estiver funcionando. Procure assistência técnica para verificação. |
| 8. Cortes e falhas na reprodução de músicas ou chamadas de voz via bluetooth. | Verifique a distância entre o smartphone e o i-Tablet. O celular deve estar no máximo a 5 metros de distância do dispositivo. |

20. ESQUEMA SWC

Preto = GND

Branco = AD1

Branco/Preto = AD2

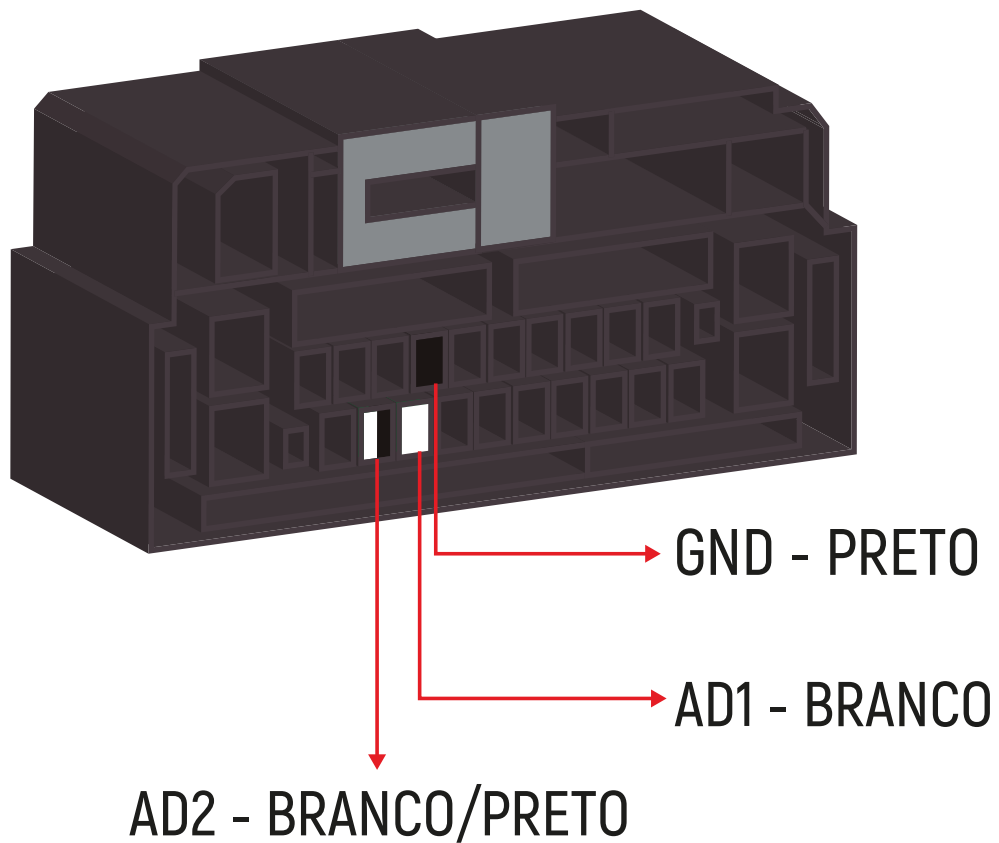

20. ESQUEMA SWC

FORD ECOSPORT 2012 <

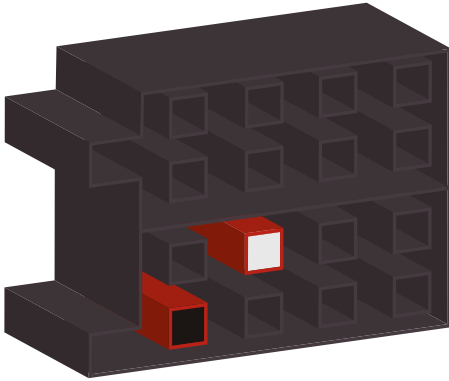

FORD FOCUS 2013 <

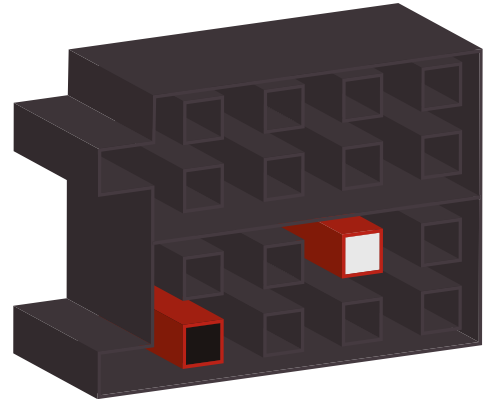

FORD RANGER/FIESTA/
FOCUS 2014 >

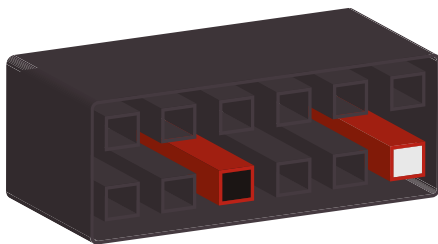

FORD FUSION 2012 <

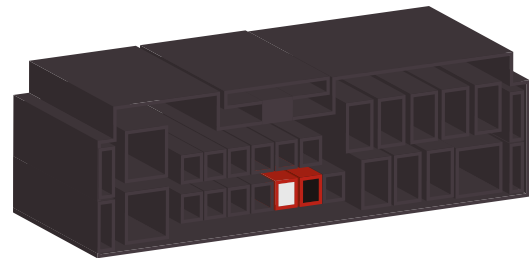

HONDA CIVIC/CRV 2011 <

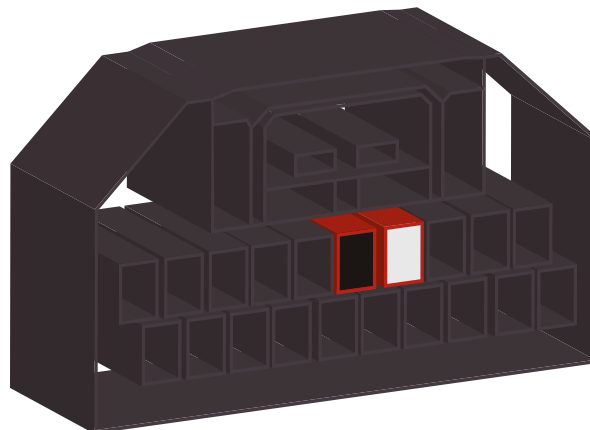

20. ESQUEMA SWC

CHEVROLET

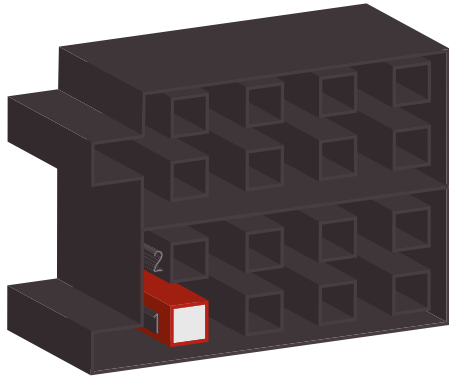

CHEVROLET S10 2013

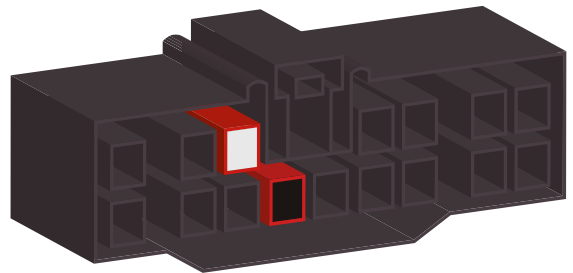

CHEVROLET MALIBU

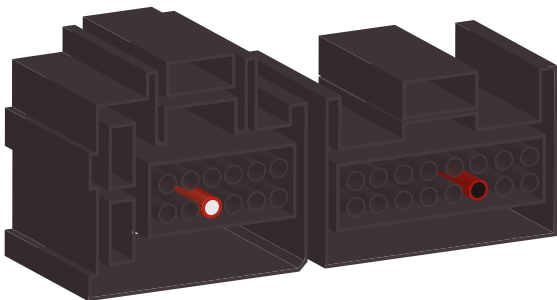

CHEVROLET OMEGA

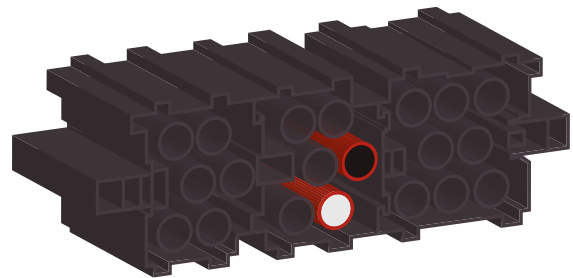

FIAT MAREA

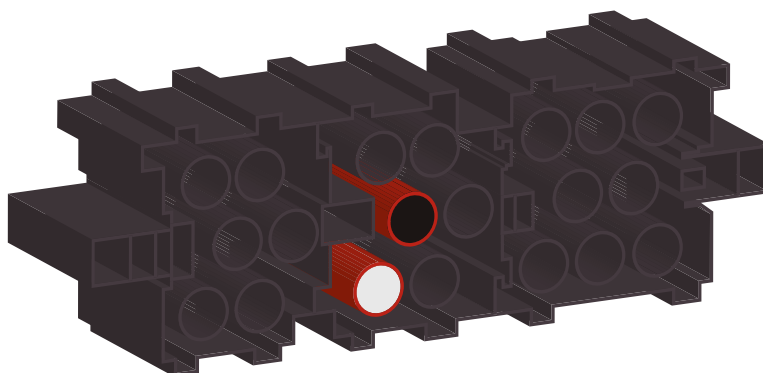

20. ESQUEMA SWC

HONDA CITY/FIT/HVR
SEM BLUETOOTH

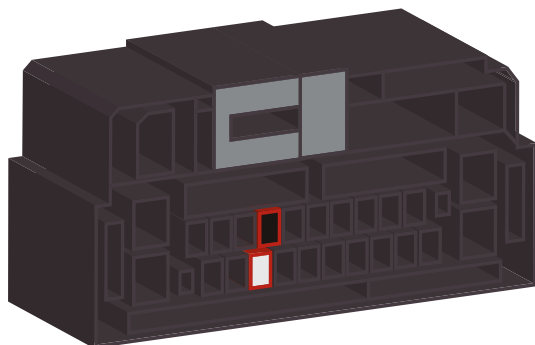

HYUNDAI/KIA B

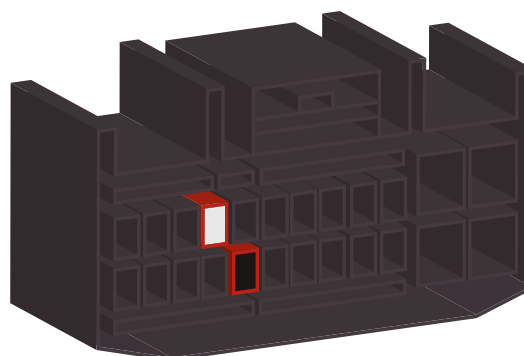

HONDA CITY/FIT/HVR
COM BLUETOOTH

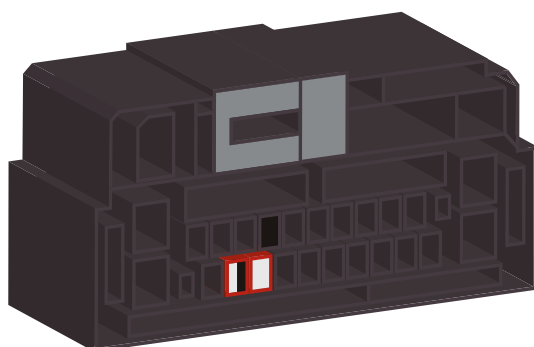

HYUNDAI/KIA C

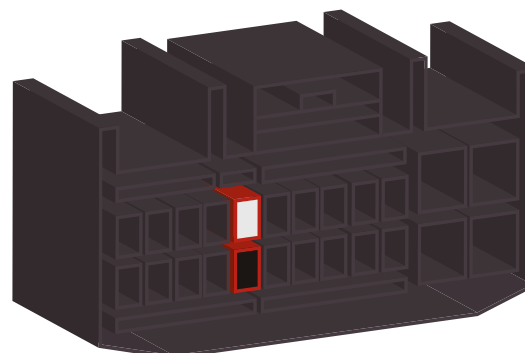

HYUNDAI/KIA A

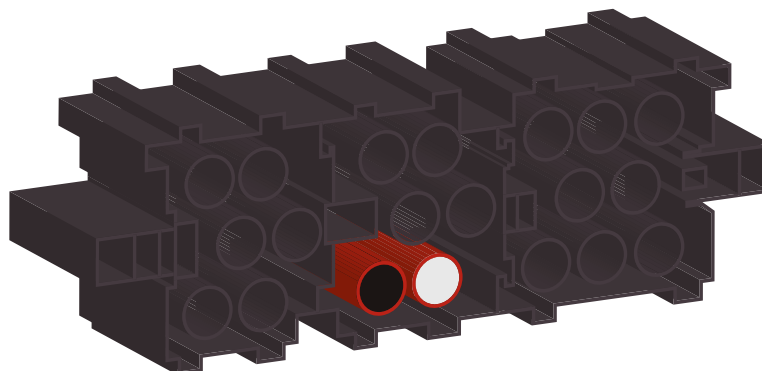

20. ESQUEMA SWC

HYUNDAI/KIA D

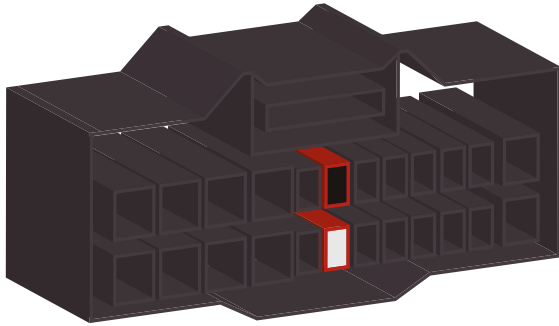

JAC

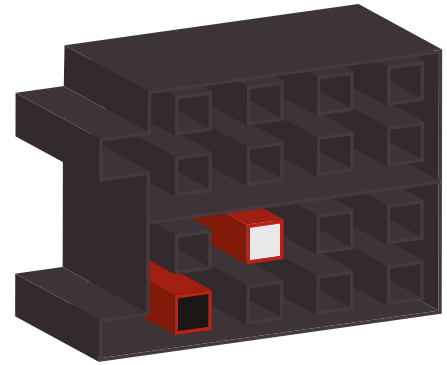

MITSUBISHI A

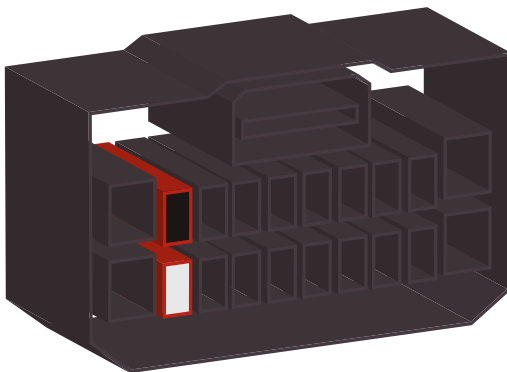

MITSUBISHI B

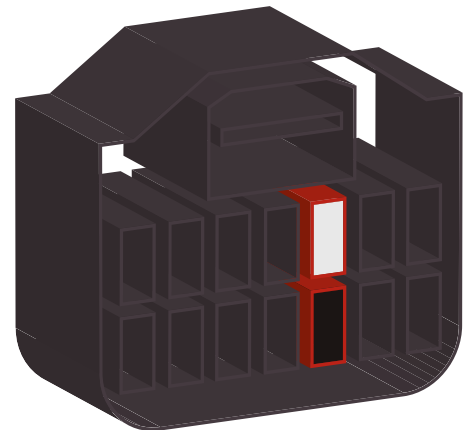

SUBARU/NISSAN

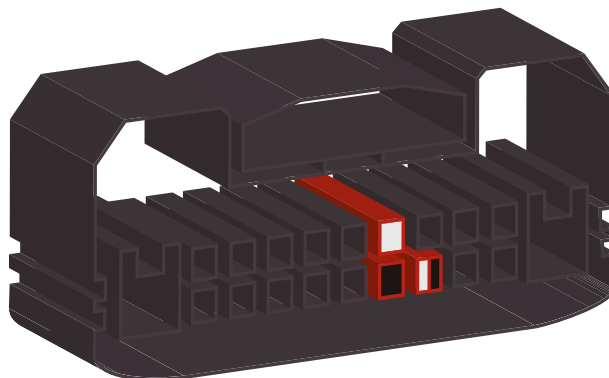

20. ESQUEMA SWC

SSANGYONG

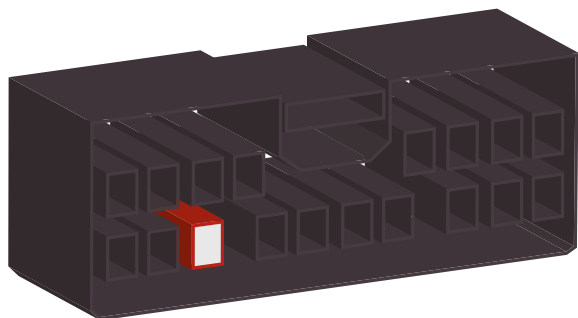

SUZUKI

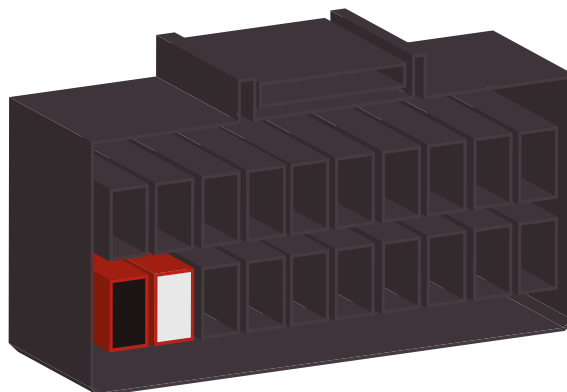

TOYOTA A

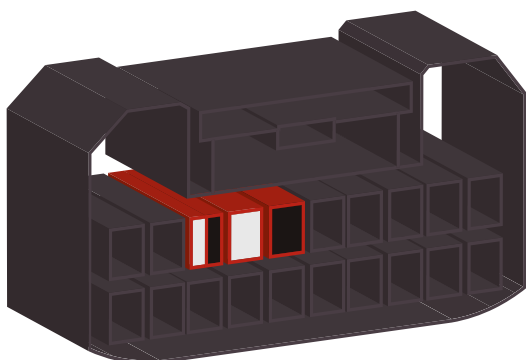

TOYOTA B

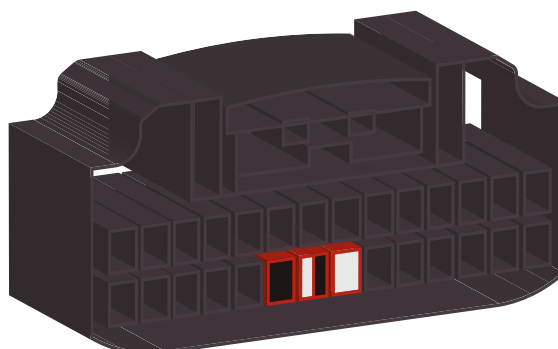

VOLKSWAGEN

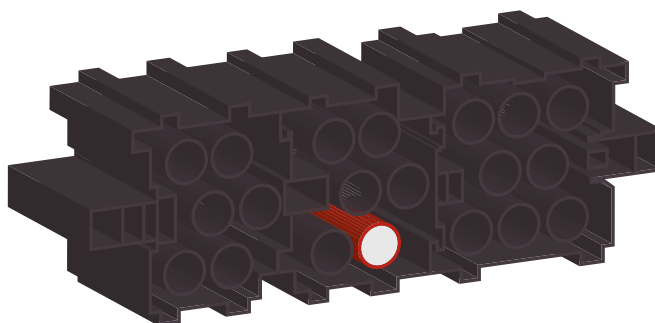



www.adakmultimedia.com.br



[/Adak.Advanced](https://www.facebook.com/Adak.Advanced)



[@adak.advanced](https://www.instagram.com/adak.advanced)



[@adakadvanced](https://www.youtube.com/adakadvanced)