



Linha  
**iPLAY8**  
MANUAL DE INSTRUÇÕES

# INDICE

2. RÁDIO.....	4
3. BLUETOOTH.....	5
4. MÚSICA.....	5
5. MÚSICA BLUETOOTH.....	6
6. EQUALIZADOR.....	7
7. MENU INICIAL.....	7
9. CONFIGURAÇÕES DO CARRO.....	8
8. MENU SUSPENSO.....	8
10. CPU FAN.....	24
11. TOPPAL WEATHER.....	25
12. ZLINK5.....	26
13. APLICATIVOS DO SISTEMA.....	26
14. GERENCIADOR DE ARQUIVOS.....	27
15. TEMA.....	28
16. RELÓGIO.....	28
17. GALERIA.....	30
18. VÍDEO.....	30
19. RESOLUÇÃO DE PROBLEMAS.....	31
20. ESQUEMA SWC.....	32

# AVISOS DE SEGURANÇA

Para otimizar o uso do dispositivo, e evitar danos ao mesmo, recomendamos a leitura desse manual, assim como seguir corretamente as instruções

1. Fazer a leitura do manual.
2. Seguir os avisos e recomendações contidas nesse manual.
3. Seguir as instruções de uso do dispositivo.
4. A limpeza do dispositivo deve ser feita com produtos indicados para esse fim.
5. O processo de instalação do dispositivo deve ser realizado por um profissional especializado.
6. A assistência técnica e manutenção do dispositivo devera ser realizada por um profissional qualificado.
7. Não obstrua a ventilação do dispositivo. A má ventilação pode causar danos ao dispositivo.
8. Para evitar danos ao disposto evite contato com líquidos e locais úmidos.
9. A configuração de instalação pode ser conferida na caixa do produto.
10. O excesso de pressão sobre a tela poderá ocasionar danos, evite também o uso de objetos pontiagudos, cortantes ou imantados.
11. É recomendado o desligamento da fonte de energia, e contato imediato com técnico especializado, em caso de:
  - Danos ao cabo ou conector
  - Exposição do dispositivo a algum corpo estranho ou substâncias líquidas
  - Ocorrerm danos ao dispositivo por uso indevido

## 2. RÁDIO

Para acessar o rádio, vá ao menu secundário e clique no ícone correspondente.

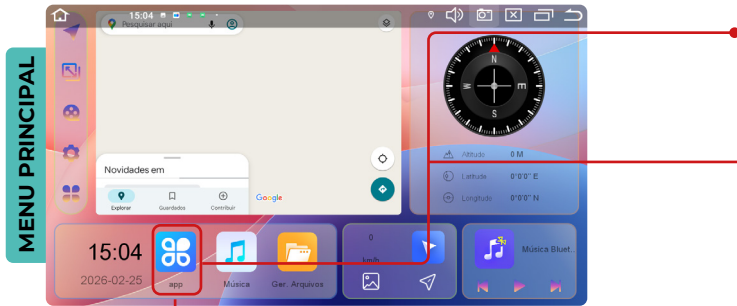

Neste ícone, podemos alterar a imagem de fundo do rádio.

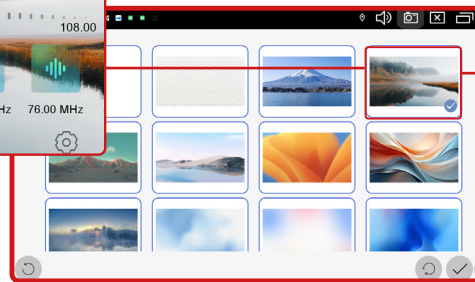
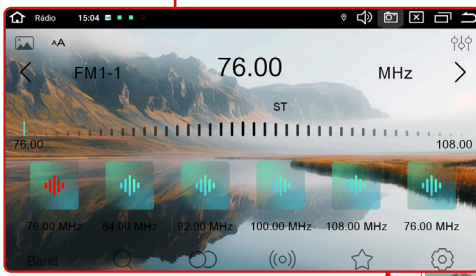

Neste ícone, podemos alterar o tipo de fonte desejada (a forma como as letras aparecem), escolhendo entre diferentes estilos de tipografia para adequar o texto ao layout, à identidade visual.

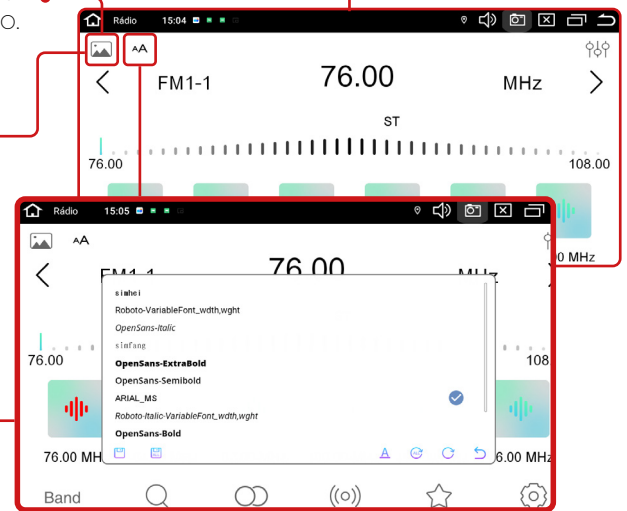

Nestes ícones, assim como na barra, podemos mudar as estações de rádio, permitindo alternar entre as frequências disponíveis de forma rápida e prática.

Para salvar uma estação, basta manter pressionado alguns segundos.



Neste ícone, podemos acessar o equalizador para ajustar as configurações de áudio conforme a sua preferência.



**Band** Neste ícone BAND, podemos alternar entre as frequências FM (FM1, FM2 e FM3), permitindo navegar entre diferentes grupos de estações salvas.

**ST** Clicando neste ícone, podemos ativar ou desativar a função ST, que é responsável por melhorar a qualidade do som estéreo.

**Star** Clicando neste ícone, podemos salvar as estações como favoritas. Para visualizar as estações salvas, basta manter o dedo pressionado sobre a estrela.

**Search** Neste ícone, podemos realizar a busca automática de estações.

**LOC** Clicando neste ícone, podemos ativar ou desativar a opção LOC, que ajusta a recepção do sinal para priorizar estações locais, melhorando a qualidade do áudio em áreas com muitas emissoras próximas.

**Settings** Clicando na engrenagem, você encontrará várias opções que podem ser ativadas ou desativadas conforme desejado.

### 3. BLUETOOTH

Para acessar o aplicativo "bluetooth", clique no menu secundário e selecione o app "bluetooth".

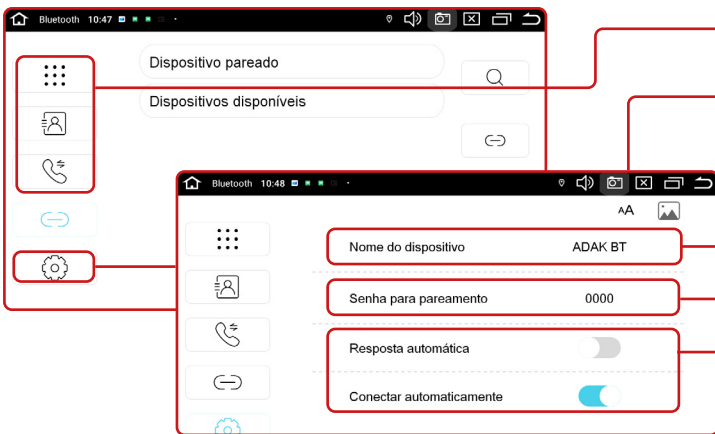
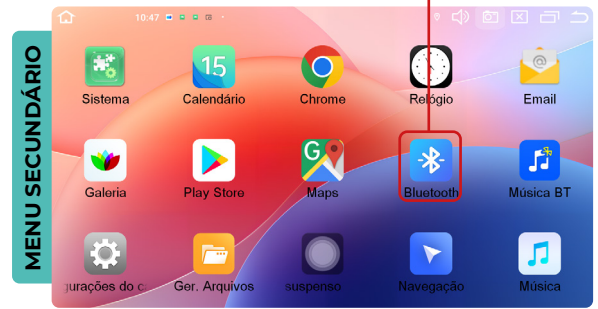
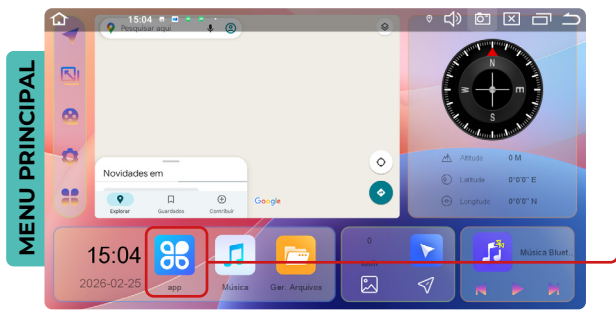

Os primeiros ícones serão liberados após a conexão com o celular.

No ícone de engrenagem, você encontrará as configurações do aplicativo.

Na primeira opção, encontramos o nome do dispositivo. Basta clicar sobre ele para alterá-lo.

Nesta opção, você encontrará a senha de pareamento. Clique nela para modificá-la.

Nesta opção, é possível ativar ou desativar a resposta e a conexão automática.

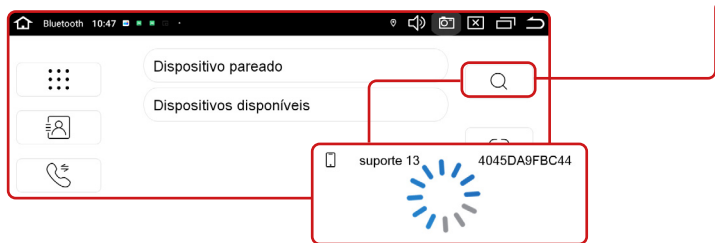

Nesta opção, representada por uma lupa, podemos procurar os dispositivos disponíveis para conexão.

Para excluir dispositivos emparelhados, clique sobre o dispositivo desejado e, em seguida, na lixeira.

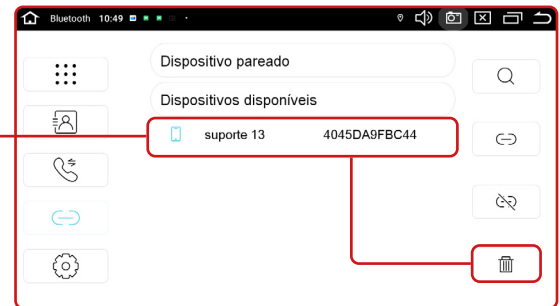

### 4. MÚSICA

Para acessar o aplicativo de música, basta clicar no menu secundário e selecionar "Música".

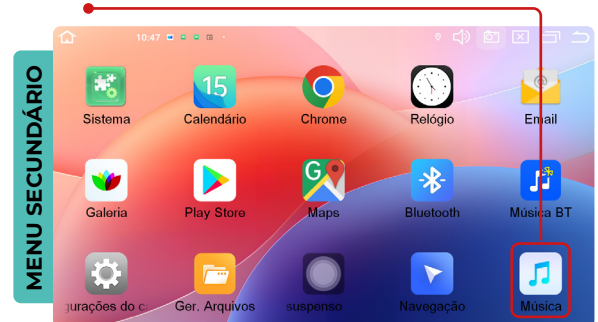
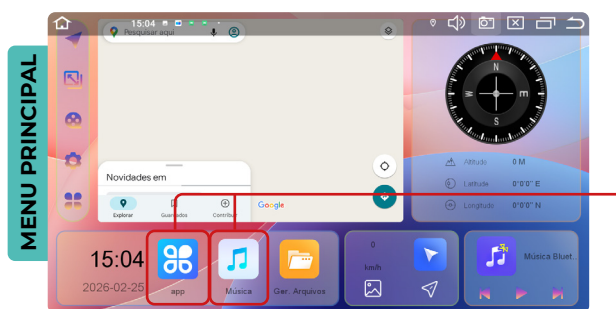

Clicando neste ícone, podemos alterar o fundo exclusivamente deste aplicativo de música.

Clicando neste ícone, podemos alterar a fonte do texto.

Clicando neste ícone, podemos selecionar a memória e a pasta de onde iremos escutar as músicas. Temos três opções: a memória da multimídia, o pendrive ou a reprodução aleatória.

Neste ícone, alteramos o visual de reprodução de música.

Neste ícone, podemos ajustar a reprodução automática das músicas para tocar de forma aleatória, fixa ou em sequência, conforme a ordem na pasta.

Nestes três ícones, podemos voltar, pular, pausar ou reproduzir as músicas.

Neste ícone, podemos salvar as músicas como favoritas.

Neste ícone, podemos abrir o equalizador para ajustar as configurações de áudio de acordo com a suas preferências.

## 5. MÚSICA BLUETOOTH

Neste aplicativo, é possível ouvir música conectando o celular via Bluetooth. Para acessar este aplicativo, basta clicar no menu secundário e selecionar o app "música BT".

Ao clicar neste ícone, é possível alterar o fundo do aplicativo de música BT.

Após conectar o celular, as músicas disponíveis no dispositivo aparecerão na multimídia.

## 6. EQUALIZADOR

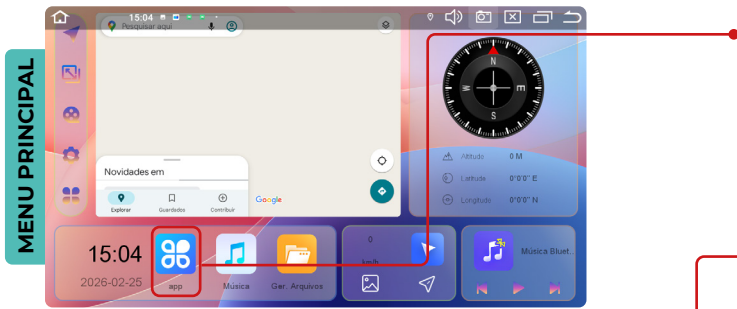

Para acessar o aplicativo, basta clicar no ícone EQ. DSP no menu secundário.

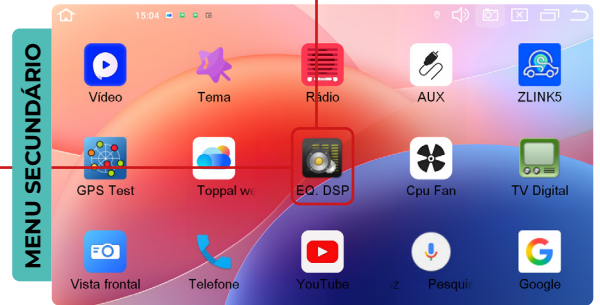

Ao clicar neste ícone, é possível alterar as configurações e acessar várias configurações padrão.



Na parte superior, há três opções: U1, U2 e U3, que permitem personalizar as configurações. Dessa forma, é possível preparar três configurações personalizadas.



Clicando neste ícone, você pode restaurar o equalizador para as configurações de fábrica.

Na parte inferior, estão disponíveis outras opções para configuração. Basta clicar e personalizar conforme desejado.

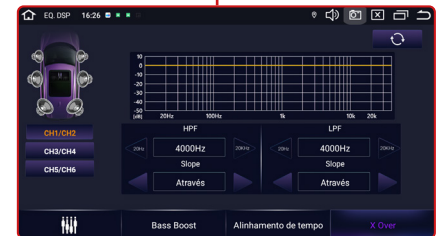
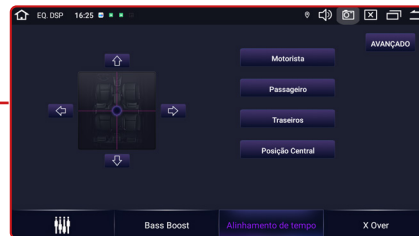
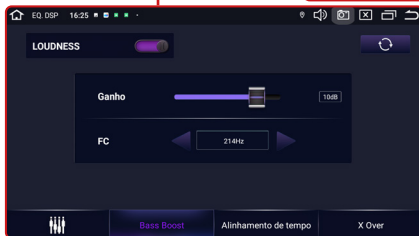

## 7. MENU INICIAL

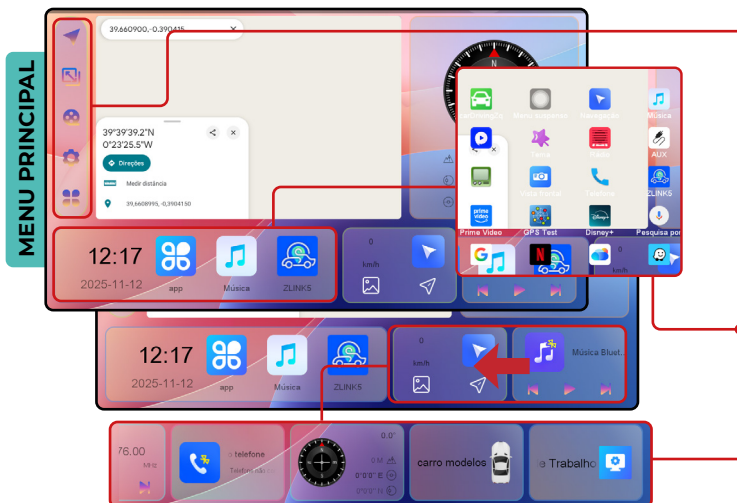

Neste menu, podemos acessar os principais atalhos, destacando aqueles que são mais importantes ou frequentemente utilizados.

Nesta barra lateral contém ícones de atalho para facilitar o uso do aplicativo. Esses ícones são padrão e não podem ser alterados.

Na parte inferior, há outros ícones de atalho. Apenas a primeira barra permite a troca de aplicativo ao pressioná-la por alguns segundos, até que a opção apareça.

Deslizando da direita para a esquerda na parte inferior, podemos ver outros atalhos disponíveis, mas eles não podem ser alterados.

## 8. MENU SUSPENSO

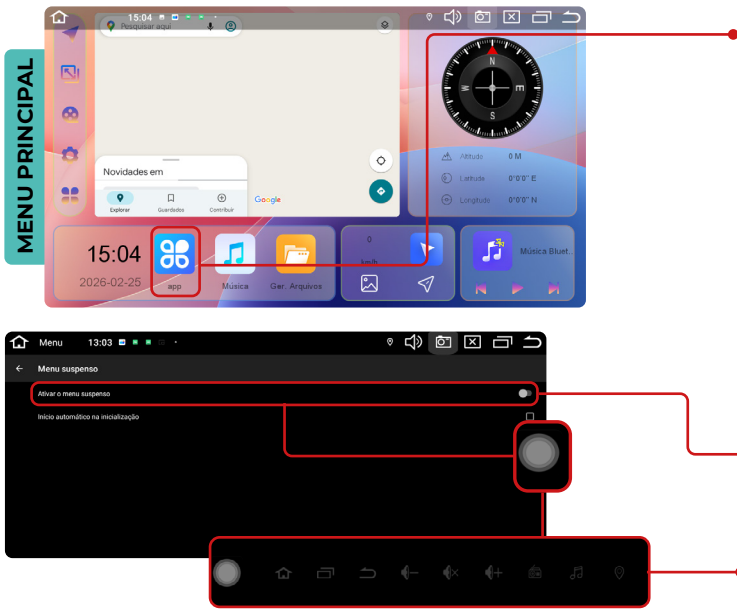

Para ativar ou desativar o ícone flutuante, também conhecido como Menu Suspenso, acesse o aplicativo "Menu Suspenso" no menu secundário.

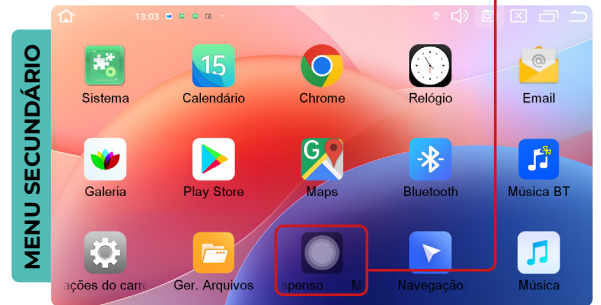

Ao selecionar essa opção, será possível habilitar ou desabilitar o recurso de forma simples e rápida.

Ao utilizar o ícone flutuante, você terá acesso a funções como controle de volume e atalhos para alguns aplicativos.

## 9. CONFIGURAÇÕES DO CARRO

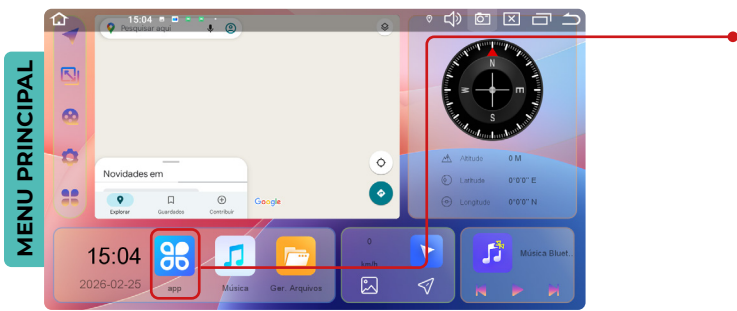

Para acessar as configurações do carro, clique no ícone de configurações com o desenho de uma engrenagem no menu secundário.

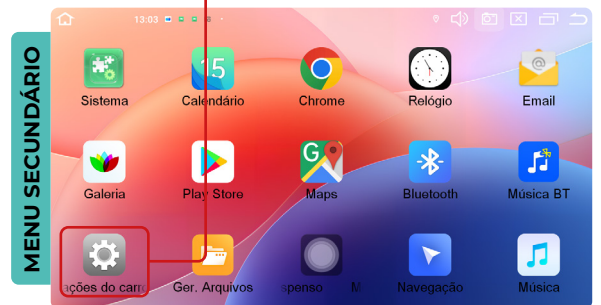

### CONVENCIONAL

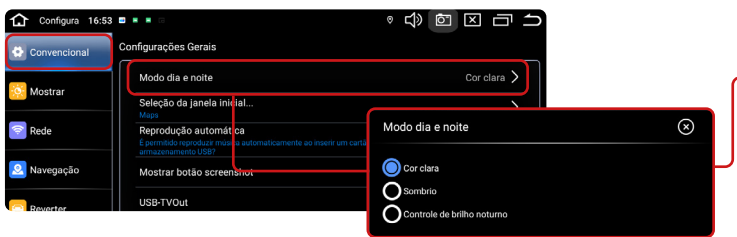

**Modo Dia e Noite:** Nesta configuração, é possível definir a cor entre três opções disponíveis. Basta clicar na opção desejada para selecioná-la.

**Seleção da Janela Inicial:** Nesta opção, é possível alterar ou definir o aplicativo que será exibido na janela inicial. Apenas os aplicativos disponíveis para seleção podem ser escolhidos.

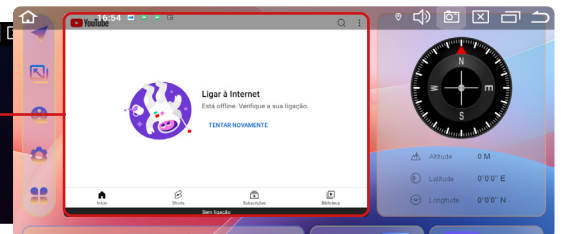
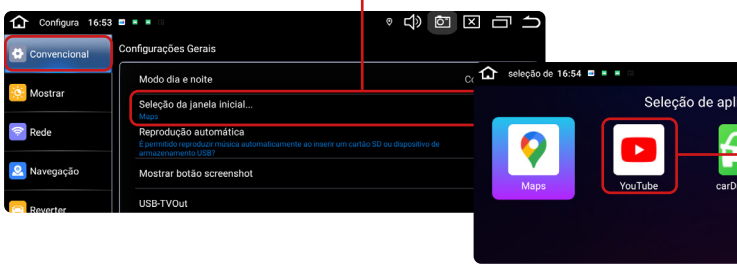

**Reprodução Automática:** Nesta opção, podemos ativar ou desativar o início automático do USB. Assim que o dispositivo for inserido, ele será aberto automaticamente.

**Mostrar Botão de Captura de Tela:** Nesta opção, é possível ativar ou desativar o ícone de captura de tela.

**USB-TVOUT:** Ao clicar nesta opção, você pode acessar as configurações do USB-TVOUT. Aqui, você poderá ajustar as opções relacionadas à saída de vídeo USB, garantindo que a transmissão de conteúdo seja adequada para suas necessidades.

**Seleção de Classificação do Tipo CANBUS:** Nesta opção, é possível alterar ou configurar o CANBUS instalado no carro. (Apenas para carros com CANBUS; para carros sem CANBUS, é necessário deixar sem configuração). Para configurar, é preciso saber o fabricante do CANBUS, a marca do carro e o modelo do carro.

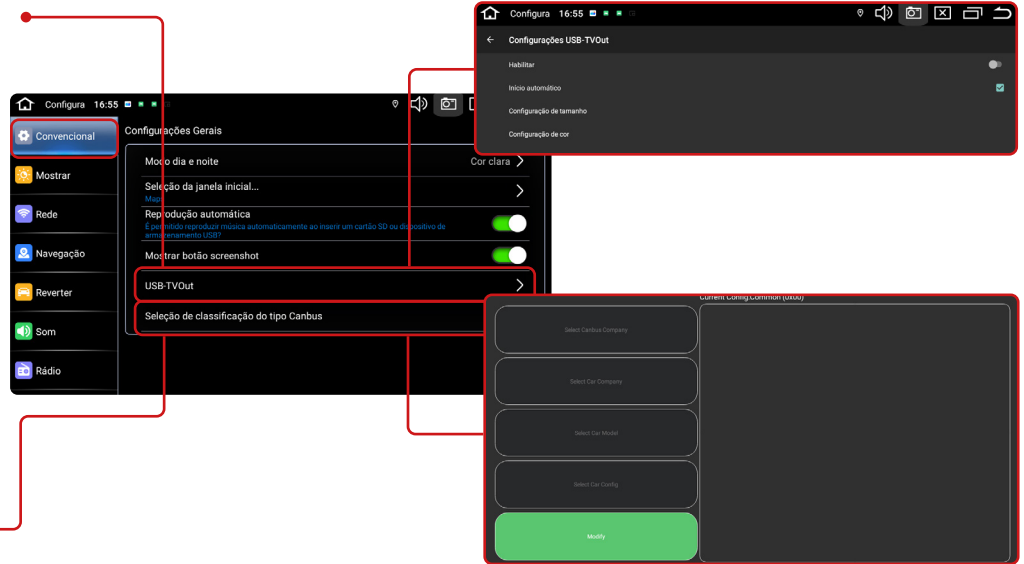

## MOSTRAR

**Controle da Luminosidade Noturna:** Ao clicar nesta opção, você pode ajustar a luminosidade noturna, escolhendo entre três opções disponíveis.

**Luminosidade Noturna:** Nesta opção, é possível ajustar a luminosidade noturna.

**Painel de Potência de Cores:** Nesta opção, você pode ajustar a potência das cores. Basta clicar e selecionar o modo desejado.

**Freio de Mão:** Nesta opção, é possível ativar ou desativar o freio de mão. Quando ativado, ele bloqueará a reprodução de vídeos enquanto o veículo estiver em movimento.

**Luminosidade:** Nesta opção, é possível ajustar a luminosidade da central multimídia.

**Idioma:** Nesta opção, é possível alterar ou definir o idioma da central multimídia. Para adicionar um idioma diferente, basta clicar no botão "+" e procurar pelo idioma desejado.

**Botão Flutuante da Janela Principal:** Nesta opção, é possível ativar ou desativar o botão flutuante da janela principal.

**Configurações do Método de Entrada:** Nesta opção, é possível configurar o método de entrada. Basta clicar e selecionar a opção desejada. Recomendamos manter o modo padrão.

## REDE

**Rede:** Ao clicar em "Mais", você terá acesso às configurações de Wi-Fi e outras opções, como chip, uso de dados, ponto de acesso e tethering, modo de voo, entre outras. Basta clicar para configurar

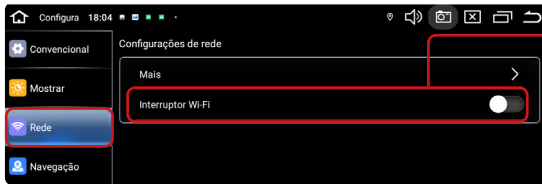

Nesta opção, é possível ativar ou desativar a visualização das redes disponíveis para conexão. Quando ativado, você poderá ver as redes disponíveis.



## NAVEGAÇÃO

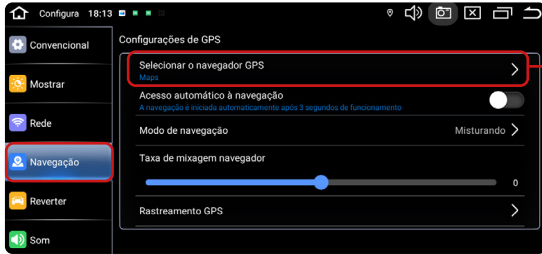

Ao clicar nesta opção, você pode definir o navegador principal que será utilizado na multimídia. Basta selecionar e clicar em confirmar.

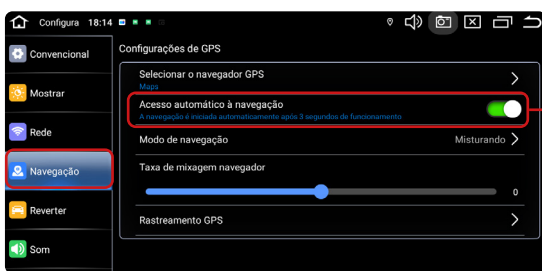

Clicando nesta opção, podemos ativar ou desativar o acesso automático à navegação. Isso fará com que a navegação inicie automaticamente após 3 segundos de funcionamento.

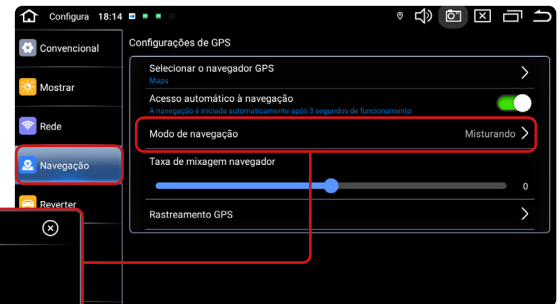

Clicando nesta opção, você pode alterar o modo de navegação entre misturado ou outro modo.

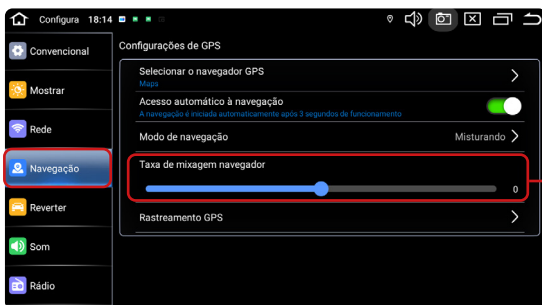

Clicando nesta opção, podemos ativar ou desativar o acesso automático à navegação. Isso fará com que a navegação inicie automaticamente após 3 segundos de funcionamento.

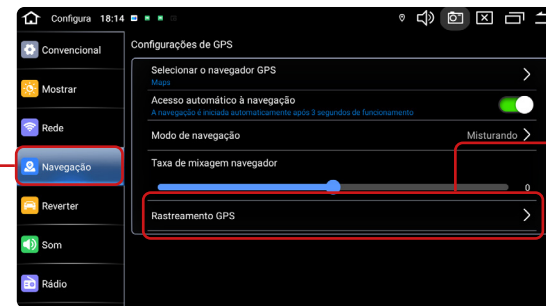

Nesta opção, é possível visualizar o rastreamento do GPS, permitindo monitorar a localização em tempo real.

## REVERTER

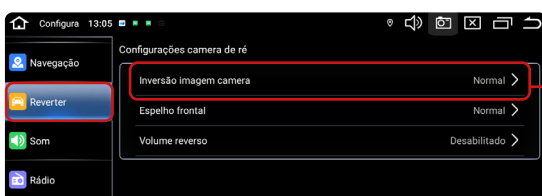

**Configurações da Câmera de Ré:** Nesta opção, é possível inverter a câmera de ré. Basta clicar na opção e realizar a alteração desejada.

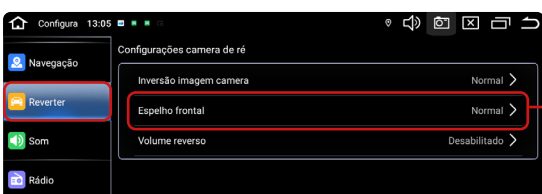
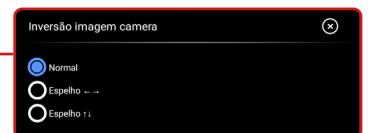

Ao clicar nesta opção, você pode inverter a câmera frontal.

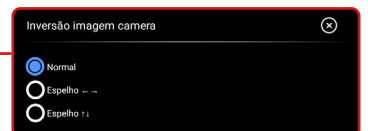

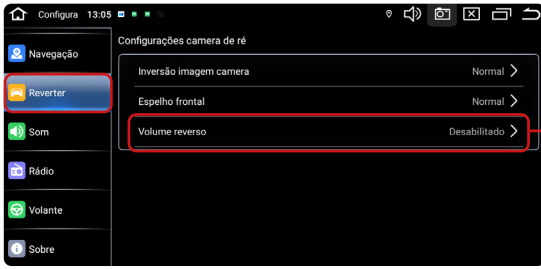

Nesta opção, é possível ativar ou desativar o volume reverso. Basta clicar para selecionar o volume desejado ou optar por deixá-lo mudo.



## SOM

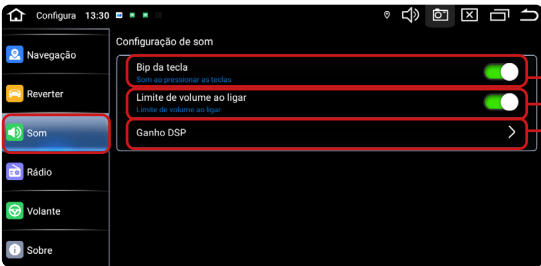

**Configuração de Som:** Nesta opção, é possível ativar ou desativar o som do bip das teclas.

Nesta opção, é possível ativar ou desativar o limite de volume ao ligar.

Clicando nesta opção, há várias configurações que podem ser ajustadas. Basta acessar esta configuração e realizar os ajustes desejados.

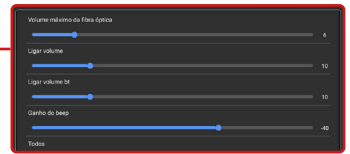

## RÁDIO

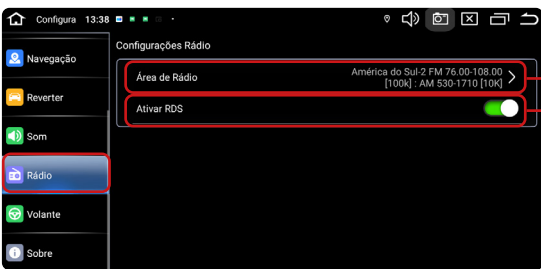

**Configurações de Rádio:** Ao clicar nesta opção, é possível definir a região do rádio. Recomendamos selecionar América do Sul 01, 02 ou Brasil.

Ao clicar nesta opção, você pode ativar ou desativar a função RDS. O RDS (Radio Data System) permite que o rádio receba informações adicionais, como o nome da estação e detalhes sobre a música em reprodução, melhorando a experiência ao ouvir rádio.

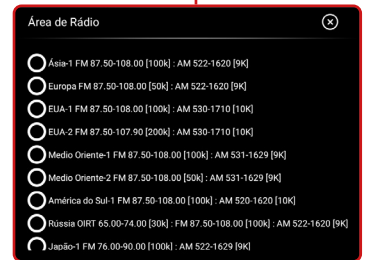

## VOLANTE

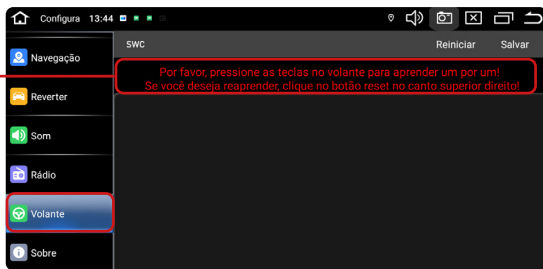

Ao clicar nesta opção, você pode configurar o volante. Basta pressionar as teclas no volante para aprender cada uma delas individualmente. Esta opção é destinada a casos sem chicote CANBUS.

## SOBRE

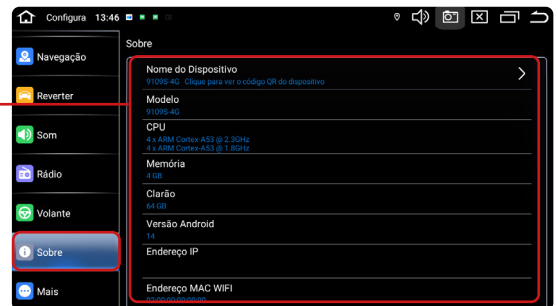

Nesta opção, você encontrará todas as informações básicas sobre a central multimídia.

## MAIS - CONFIGURAÇÕES DE SISTEMA

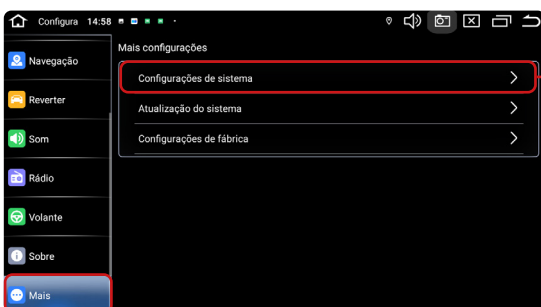

Ao clicar em Configurações de Sistema, você terá acesso às configurações básicas da multimídia.

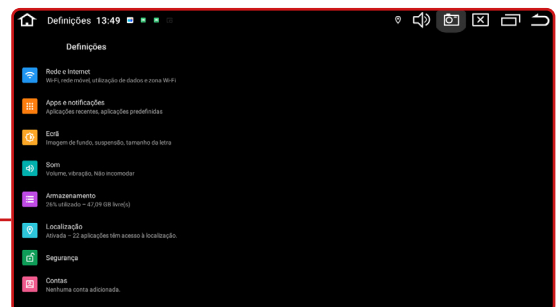

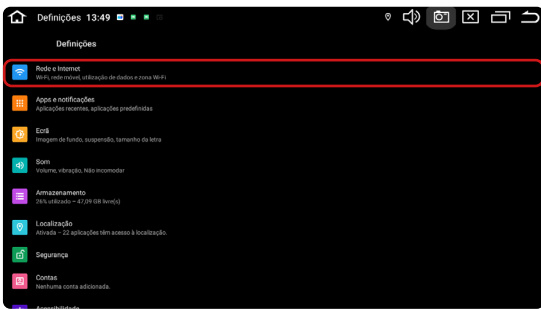

**Rede e Internet:** A função Wi-Fi no sistema do i-cartablet permite a conexão com redes sem fio, possibilitando acesso à internet para transmissão de conteúdo online, como música, vídeos e outros aplicativos.

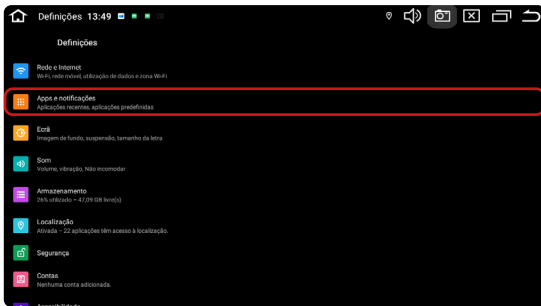
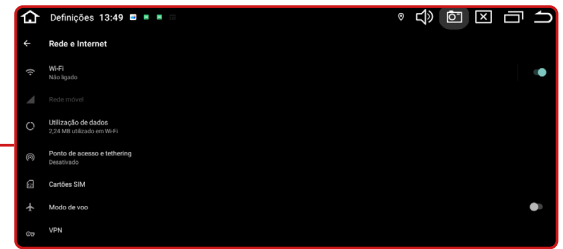

**App e Notificações:** Ao acessar esta função, você pode revisar os aplicativos abertos recentemente e ativar ou desativar as notificações dos aplicativos de sua escolha. Além disso, é possível verificar todos os aplicativos instalados no seu dispositivo.

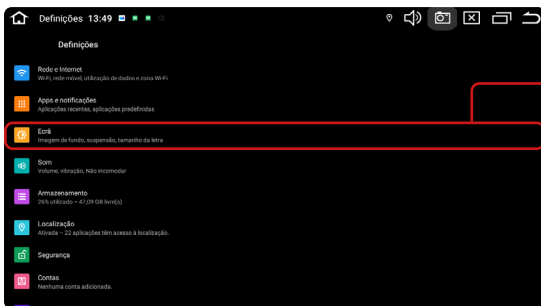
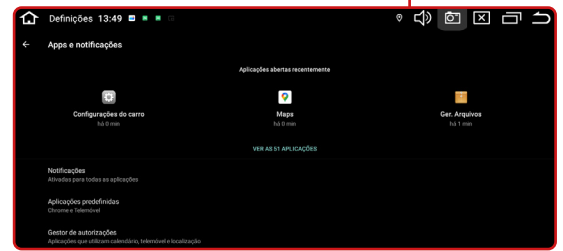

**Ecrã:** Ao clicar nesta função, você pode ajustar o tamanho da fonte e a exibição da Central Multimídia.

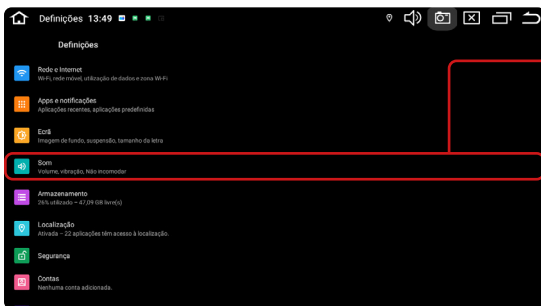

**Som:** Ao clicar nesta função, você pode ajustar o volume da multimídia, das notificações e do alarme.

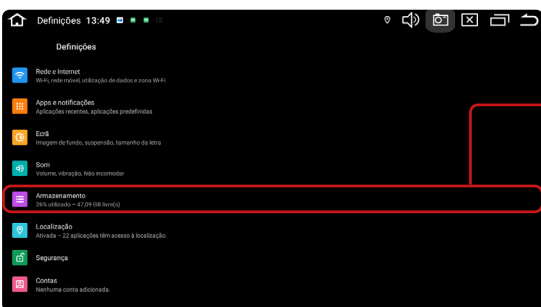

**Armazenamento:** Ao acessar esta função, você pode verificar o armazenamento do seu dispositivo. É possível ver quanto espaço suas fotos, vídeos e aplicativos estão ocupando. Além disso, você pode gerenciar o armazenamento, permitindo que o sistema assuma o controle.

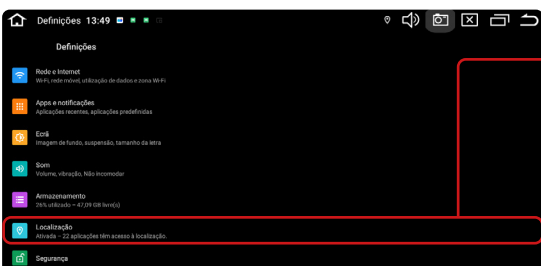
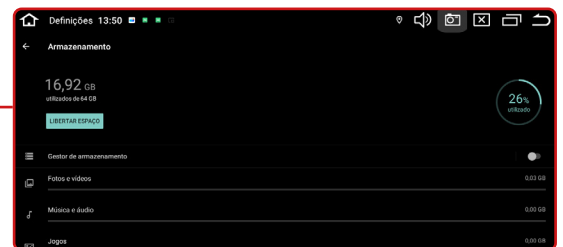

**Localização:** Ao clicar nesta função, você pode verificar os aplicativos de GPS e definir prioridades.

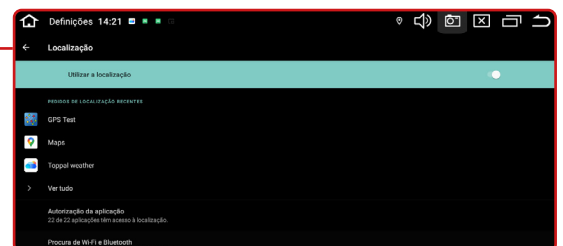

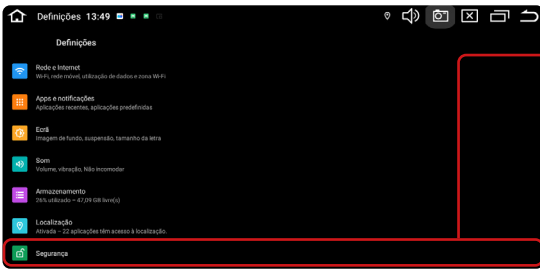

**Segurança:** Clique em “Segurança” para verificar as configurações de segurança da multimídia.

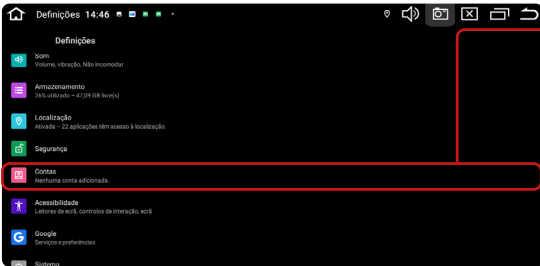
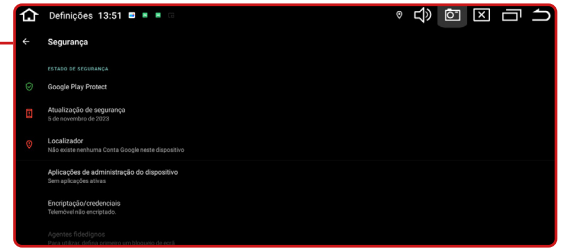

**Contas:** Ao acessar esta função, você pode registrar seu dispositivo com uma conta do Google. Este procedimento é essencial, pois algumas ferramentas do dispositivo podem não funcionar corretamente sem ele.

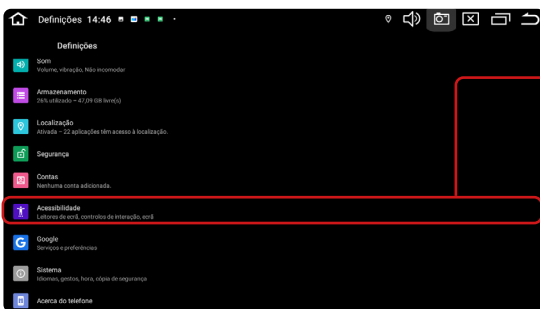
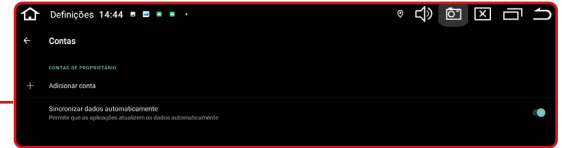

**Acessibilidade:** Você pode ajustar o tamanho da fonte, a exibição, a saída de voz, as animações e as correções de cor da Central Multimídia clicando em “Acessibilidade”.

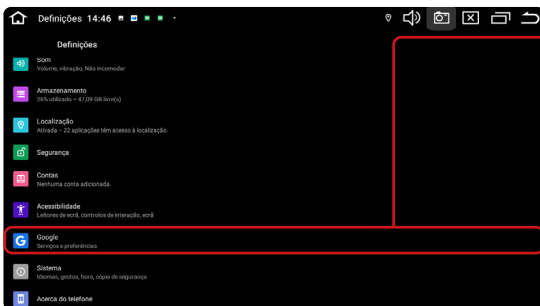
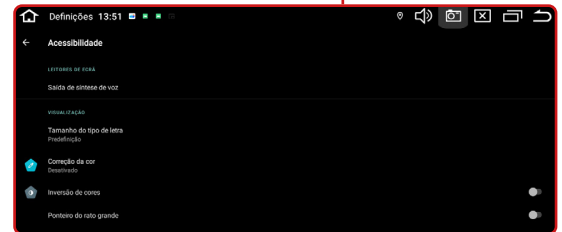

**Google:** Clique em “Google” para você registrar seu dispositivo com uma exclusiva. Este procedimento é importante, pois algumas ferramentas do dispositivo podem não funcionar corretamente sem ele.

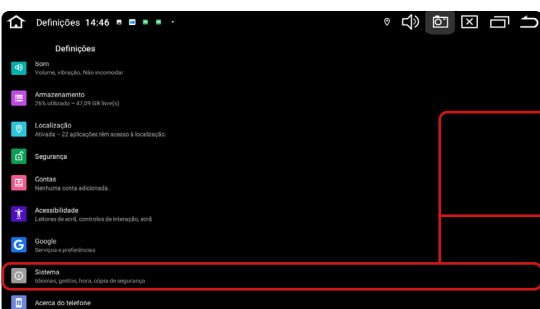
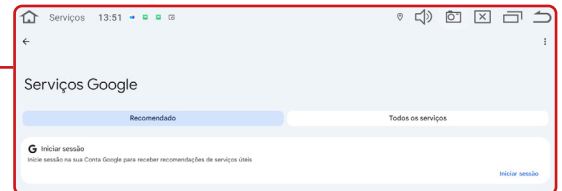

**Sistema:** Ao clicar em “Sistema”, você pode alterar o idioma de funcionamento da sua central multimídia e adicionar teclados conforme o idioma configurado. Também é possível ajustar a data e a hora do dispositivo. É importante notar que alguns aplicativos exigem a configuração correta de data e hora para funcionarem adequadamente.

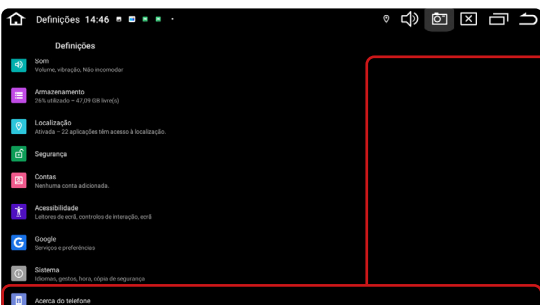
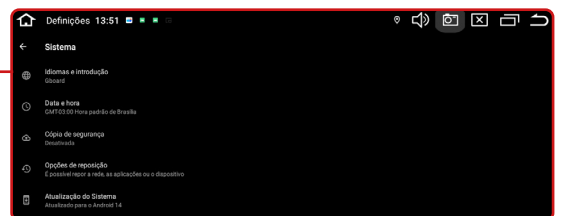

**Acerca do Telefone:** Esta função é exclusiva para suporte técnico.

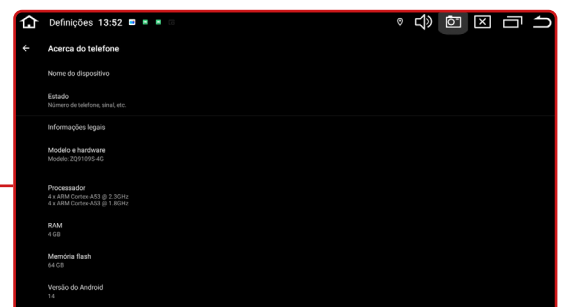

## MAIS - ATUALIZAÇÕES DE SISTEMA

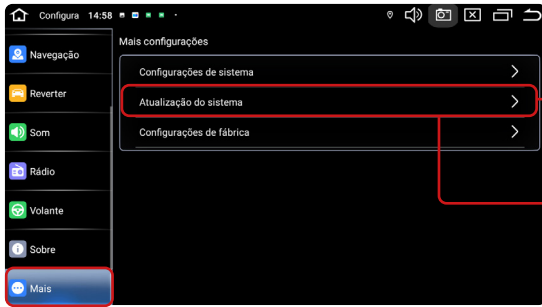

Ao selecionar esta opção, você pode atualizar seu dispositivo utilizando arquivos locais fornecidos pela área de suporte ou conectando-se à Internet. Recomendamos fortemente que entre em contato com a área de suporte para realizar esse procedimento, a fim de evitar problemas futuros com o dispositivo.



## MAIS - CONFIGURAÇÕES DE FÁBRICA

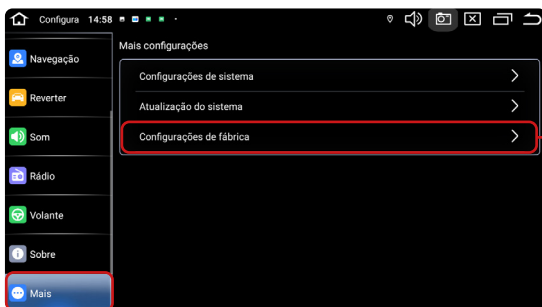

Ao selecionar esta opção, você pode acessar o menu de fábrica do seu dispositivo. O sistema solicitará uma senha. Para mais informações, entre em contato com a área de suporte.

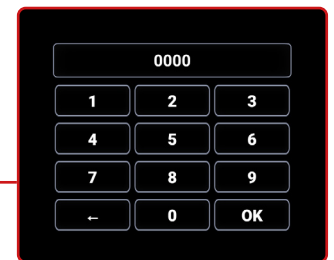

## BÁSICO

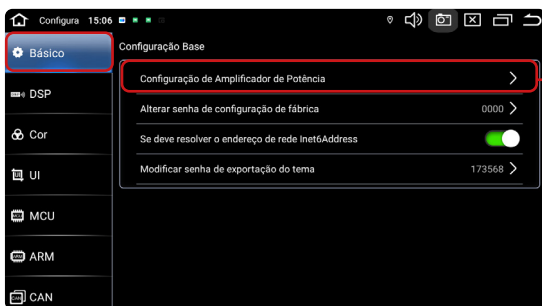

Ao selecionar esta opção, você pode acessar o menu de fábrica do seu dispositivo. O sistema solicitará uma senha. Para mais informações, entre em contato com a área de suporte.

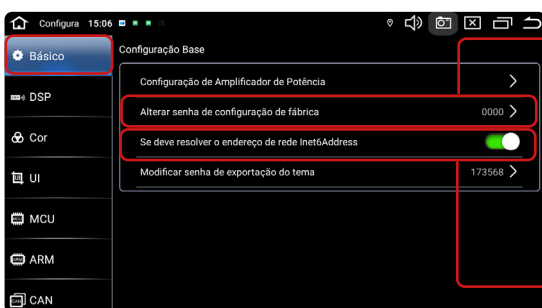
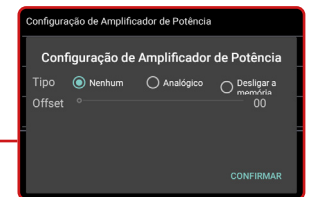

Ao clicar nesta opção, você pode alterar a senha para acessar o menu de fábrica. No entanto, não recomendamos fazer alterações.

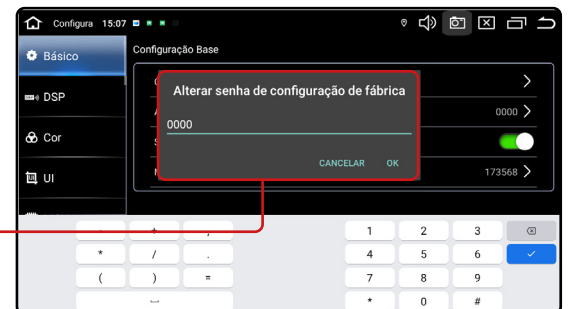

Ao clicar nesta opção, você pode ativar ou desativar o endereço de rede.

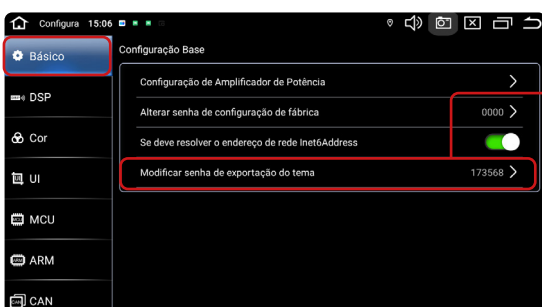

Ao clicar nesta opção, é possível alterar a senha para a exportação do tema. No entanto, não recomendamos fazer alterações.

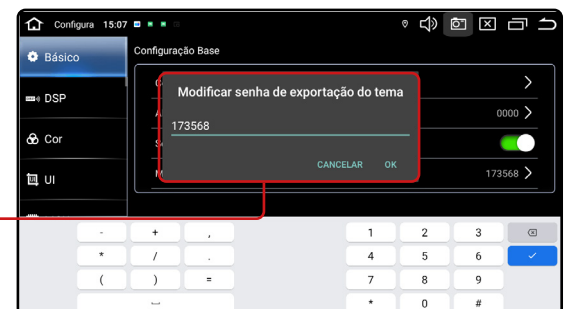

**DSP**



**Deteção Automática de IC de Áudio:** Ao clicar nesta opção, você pode ativar ou desativar a deteção automática de IC de áudio, que inclui fone, microfone e caixa de som.

Ao clicar nesta opção, você pode ajustar o volume da fibra óptica.

Ao seleccionar esta opção, é possível modificar a quantidade de bandas equalizadas.

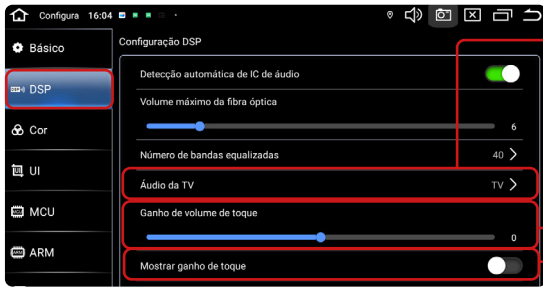
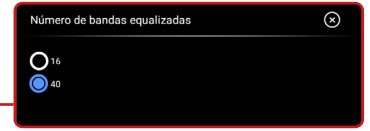

Ao clicar nesta opção, você pode alternar o áudio da TV para AUX.

Ao clicar nesta opção, você pode ajustar o ganho de volume do toque.



Ao clicar nesta opção, você pode ativar ou desativar a função de exibir o ganho de toque. Esta configuração permite ajustar a sensibilidade do toque, proporcionando uma experiência mais personalizada ao usuário.

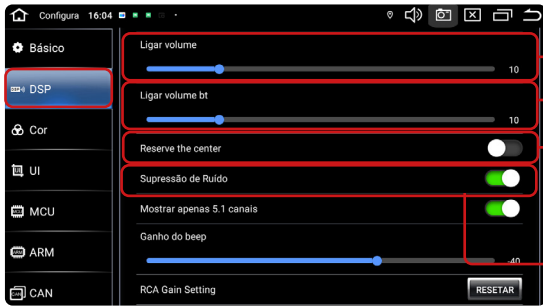

Ao clicar nesta opção, você pode ajustar o volume durante as ligações.

Ao clicar nesta opção, você pode ajustar o volume durante chamadas via Bluetooth.

Ao clicar nesta opção, você pode ativar ou desativar a função de reservar o centro.

Ao clicar nesta opção, você pode ativar ou desativar a função de supressão de ruído.

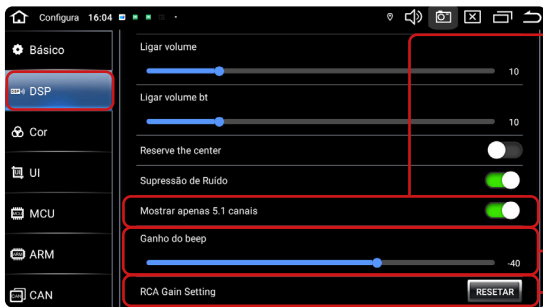

Ao clicar nesta opção, você pode ativar ou desativar a função de exibir apenas canais 5.1.

Ao clicar nesta opção, você pode ajustar o ganho do beep, permitindo personalizar a intensidade do som de alerta conforme sua preferência.

Ao clicar nesta opção, você pode redefinir as configurações e ajustes (apenas para os RCA).

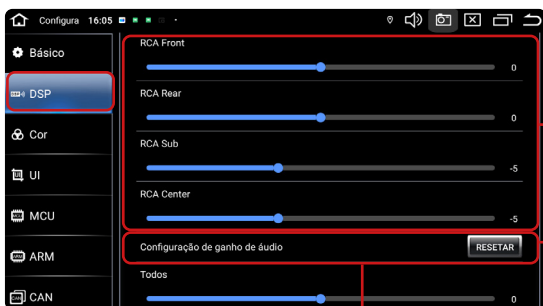

Nestas opções, podemos ajustar os tipos de RCA. Basta regular cada um deles individualmente para obter a configuração desejada. Certifique-se de testar as alterações para garantir que o áudio esteja equilibrado e atenda às suas preferências.

Ao clicar nesta opção, você pode redefinir as configurações e ajustes (apenas os ajustes listados abaixo do reset).

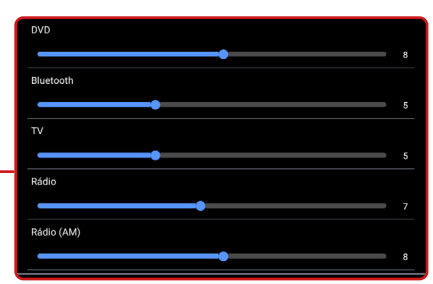
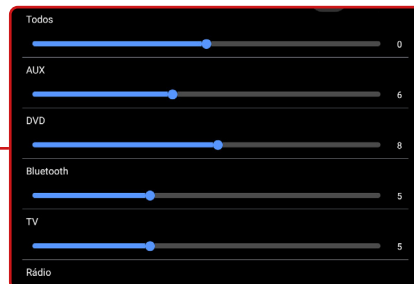

# COR

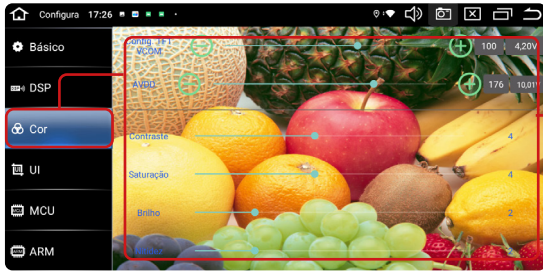

Ao seleccionar esta opção, é possível ajustar as configurações da tela.

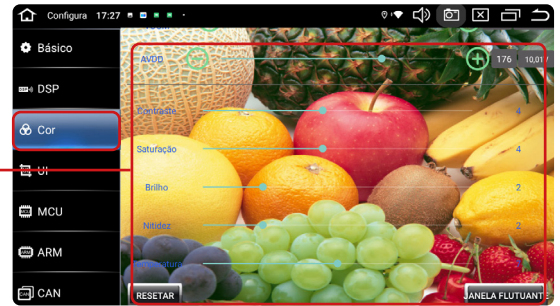

# UI - CONFIGURAÇÃO DE INTERFACE



**Fuso Horário Padrão:** Ao clicar nesta opção, você pode alterar o fuso horário da multimídia. Recomendamos manter em (GMT-3).

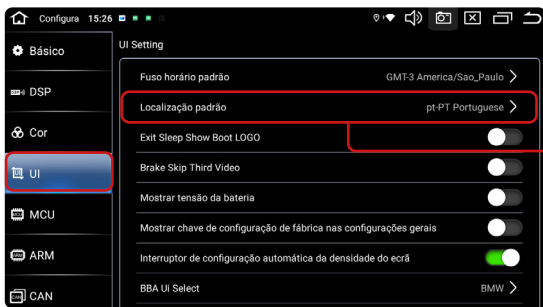
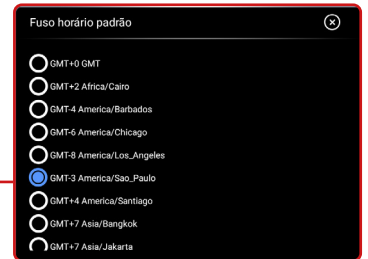

**Localização Padrão:** Ao clicar nesta opção, você pode alterar a localização padrão. Recomendamos mantê-la em PT-PORTUGUESE.



**Exit Sleep Show Boot Logo:** Ao clicar nesta opção, você pode ativar ou desativar a função de exibir o logotipo de inicialização ao sair do modo de suspensão.

**Brake Skip Third Video:** Ao clicar nesta opção, você pode ativar ou desativar a função de bloqueio de vídeo durante a condução.

**Mostrar Tensão da Bateria:** Ao clicar nesta opção, você pode ativar ou desativar a função de exibir a tensão da bateria.



**Mostrar Chave de Configuração de Fábrica nas Configurações Gerais:** Ao seleccionar esta opção, você pode ativar ou desativar a exibição da chave de configuração de fábrica nas configurações gerais.

**Interruptor de Configuração Automática da Densidade da Tela:** Ao clicar nesta opção, é possível ativar ou desativar o ajuste automático da densidade da tela.

Ao clicar nesta opção, você pode alterar a seleção de interface do usuário BBA, escolhendo entre três opções disponíveis. Certifique-se de seleccionar a opção que melhor atende às suas necessidades de usabilidade e estética.

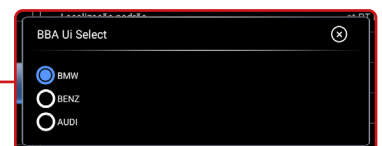

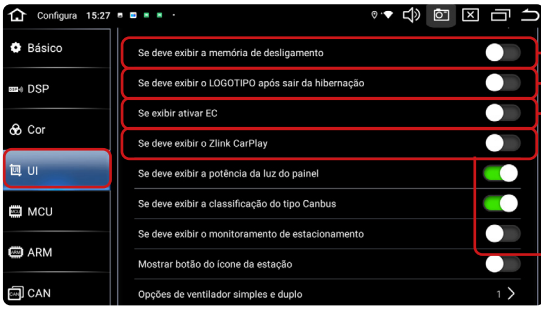

- Ao clicar nesta opção, é possível ativar ou desativar a exibição da memória de desligamento.
- Ao clicar nesta opção, você pode ativar ou desativar a exibição do logotipo ao sair da hibernação.
- Ao clicar nesta opção, você pode ativar ou desativar a exibição da função EC (Efeito de Cores ou Correção de Cor).
- Ao clicar nesta opção, é possível ativar ou desativar a exibição do Zlink CarPlay.

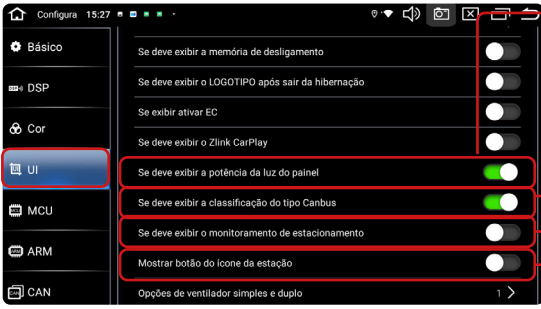

- Ao clicar nesta opção, é possível ativar ou desativar a potência da luz do painel.
- Ao clicar nesta opção, você pode ativar ou desativar a exibição da classificação do tipo CANBUS.
- Ao clicar nesta opção, você pode ativar ou desativar a exibição do monitoramento de estacionamento.
- Ao clicar nesta opção, você pode ativar ou desativar a exibição do botão do ícone da estação.

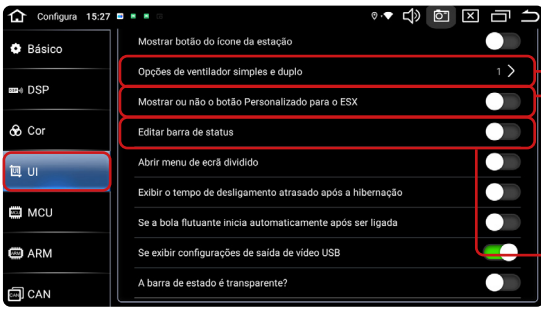

- Ao clicar nesta opção, é possível alterar entre as configurações de ventilador simples e duplo.
- Ao selecionar esta opção, é possível ativar ou desativar a exibição do botão personalizado para o ESX. O ESX é um framework que organiza as funções do sistema
- Ao clicar nesta opção, você pode ativar ou desativar a função de edição da barra de status.

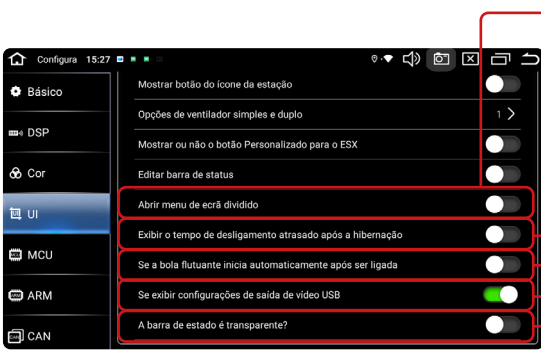
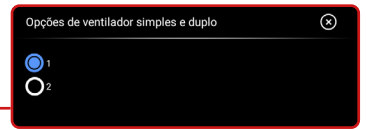

- Ao clicar nesta opção, você pode ativar ou desativar a capacidade de abrir o menu de tela dividida.
- Ao clicar nesta opção, você pode ativar ou desativar a exibição do tempo de desligamento atrasado após a hibernação.
- Ao clicar nesta opção, você pode ativar ou desativar a função de iniciar automaticamente a bola flutuante após ligar a multimídia.
- Ao clicar nesta opção, você pode ativar ou desativar a exibição da configuração de saída de vídeo USB, permitindo ou não a saída de vídeo para telas de encosto.
- Ao clicar nesta opção, você pode ativar ou desativar a transparência na barra de status.

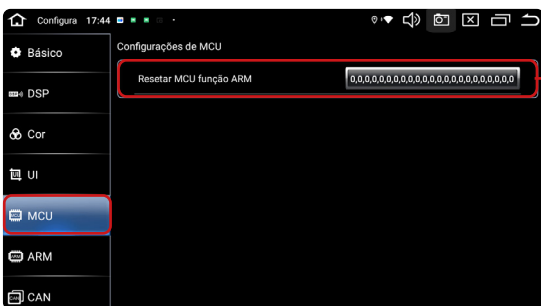

- Resetar MCU Função ARM:** Esta função é destinada exclusivamente ao fabricante.

# CAN

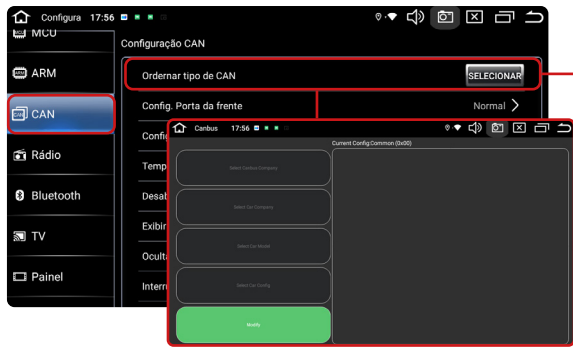

Ao clicar nesta opção, você pode alterar ou configurar o CANBUS que está sendo instalado no carro. Essa configuração é aplicável apenas para veículos equipados com CANBUS; para carros sem CANBUS, não é necessário realizar nenhuma configuração.

Para configurar, é necessário conhecer o fabricante do CANBUS, a marca do carro e o modelo do carro.



Ao clicar nesta opção, você pode configurar a porta dianteira (inversão).

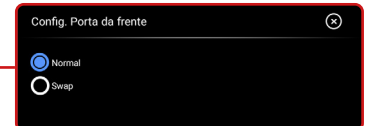

Ao clicar nesta opção, você pode configurar a porta traseira (inverter).

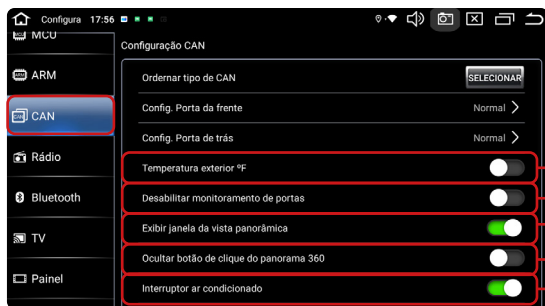
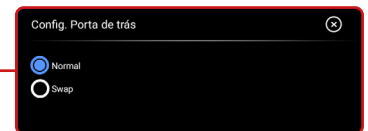

Ao clicar nesta opção, você pode ativar ou desativar a exibição da temperatura externa em °F.

Ao clicar nesta opção, você pode ativar ou desativar a função de monitoramento das portas, permitindo que a tela exiba quando uma porta está aberta.

Ao clicar nesta opção, é possível ativar ou desativar a exibição da janela de vista panorâmica.

Ao selecionar esta opção, é possível ativar ou desativar o botão de clique para o panorama 360.

Ao selecionar esta opção, é possível ativar ou desativar o controle do ar-condicionado.

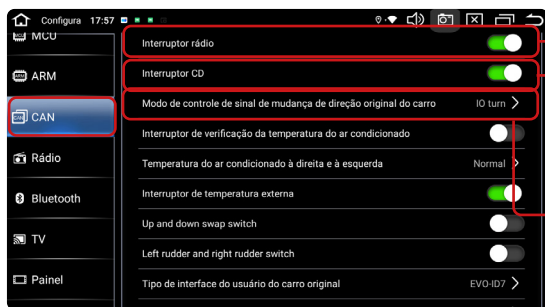

Ao clicar nesta opção, é possível ativar ou desativar o interruptor do rádio.

Ao clicar nesta opção, é possível ativar ou desativar o interruptor do CD.

Ao clicar nesta opção, você pode alterar a direção original do carro.

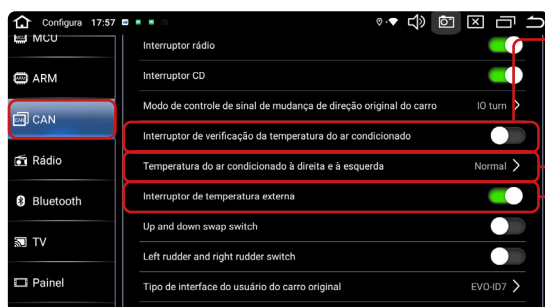
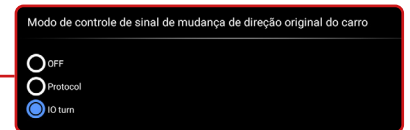

Ao clicar nesta opção, você pode ativar ou desativar o controle de verificação da temperatura do ar-condicionado.

Ao clicar nesta opção, você pode alternar a posição da temperatura do ar-condicionado entre direita e esquerda.

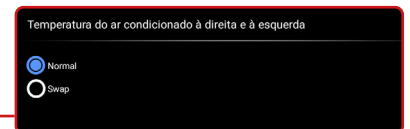

Ao clicar nesta opção, você pode ativar ou desativar o interruptor de temperatura externa.

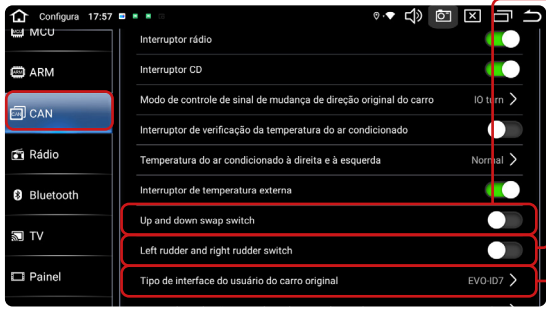

Ao clicar nesta opção, você pode ativar ou desativar o interruptor de troca para cima e para baixo (ar).

Ao clicar nesta opção, é possível ativar ou desativar o interruptor de troca de ar para os lados esquerdo e direito.

Ao selecionar esta opção, é possível modificar o tipo de interface do usuário do carro original.

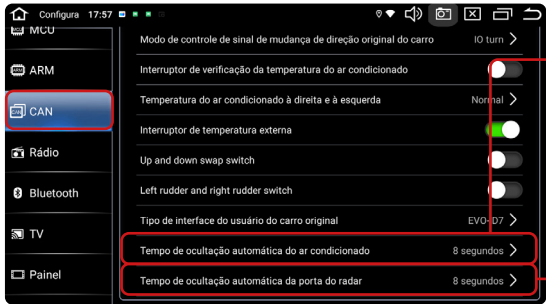
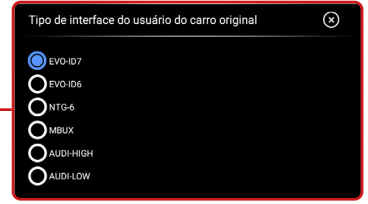

Ao clicar nesta opção, você pode alterar o tempo de ocultação automática do ar condicionado.

Ao clicar nesta opção, você pode alterar o tempo de ocultação automática da porta do radar.

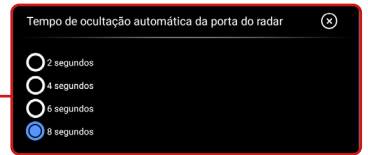
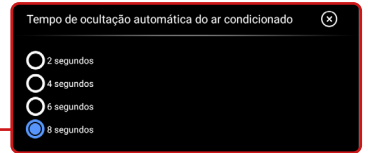

## RÁDIO



**Configurações de Rádio:** Ao clicar nesta opção, é possível alterar a região do rádio.

Ao clicar nesta opção, é possível ativar ou desativar o RDS. O RDS (Radio Data System) mantém automaticamente o melhor sinal enquanto você dirige.



Ao clicar nesta opção, você pode ativar ou desativar a função de memória de energia, que permite guardar e lembrar informações.

Ao clicar nesta opção, você pode ativar ou desativar a exibição da antena de rádio automática. Esta função é aplicável apenas se o carro tiver uma antena elétrica automática instalada. Para antenas fixas (normais), essa opção não terá efeito.

Ao clicar nesta opção, você pode ativar ou desativar o interruptor de pesquisa FM 100K. Quando ativado, o rádio sintoniza as frequências em incrementos de 0,1 MHz, como: 87,5, 87,6, 87,7, 87,8



Ao clicar nesta opção, é possível ativar ou desativar o recurso de AF automático. Este recurso permite a troca automática para outra frequência da mesma emissora quando o sinal estiver fraco.

Ao clicar nesta opção, você pode ativar ou desativar a busca AF em todas as estações. Com essa função, o rádio utilizará a AF (Frequência Alternativa) para todas as rádios salvas, não apenas para a que está sendo ouvida no momento.

Ao clicar nesta opção, você pode selecionar o cristal NXP6686, que configura o tipo de cristal (oscilador) utilizado pelo chip de rádio da multimídia.



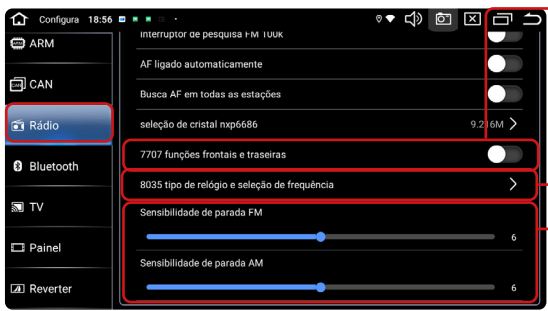

Ao clicar nesta opção, você pode ativar ou desativar a seleção das funções frontais e traseiras do modelo de chip/processador de áudio 7707, que controla o som dos canais dianteiros e traseiros.

Ao clicar nesta opção, você pode escolher o tipo de relógio e ajustar a seleção de frequência.

Ao selecionar esta opção, é possível ajustar a sensibilidade de parada para FM e AM.

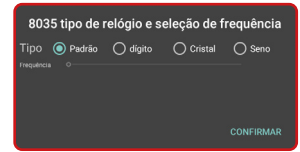

## BLUETOOTH

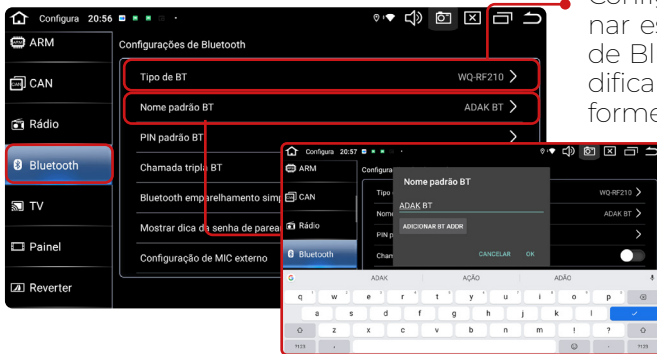

Configurações de Bluetooth: Ao selecionar esta opção, você pode alterar o tipo de Bluetooth. Recomendamos não modificar essa configuração e mantê-la conforme as definições de fábrica.

Ao selecionar esta opção, é possível alterar o nome do Bluetooth da sua central multimídia.

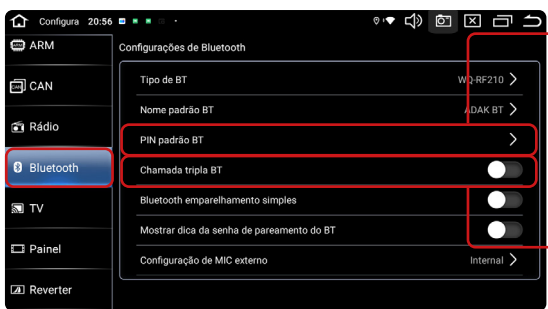

Ao clicar nesta opção, você pode alterar ou definir o PIN padrão, necessário para o emparelhamento com outro dispositivo.

Ao selecionar esta opção, é possível ativar ou desativar a função de chamadas via Bluetooth na multimídia.

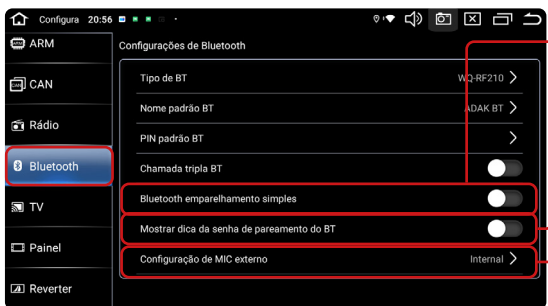
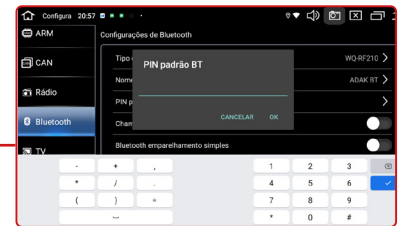

Ao clicar nesta opção, você pode ativar ou desativar a função de emparelhamento simples.

Ao clicar nesta opção, é possível ativar ou desativar a exibição da dica de senha para emparelhamento do Bluetooth.

Ao clicar nesta opção, é possível configurar o microfone externo, permitindo selecionar qual microfone utilizar.

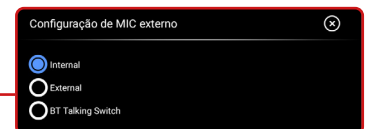

## TV

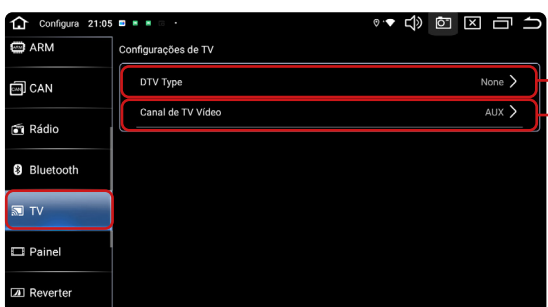

**Configurações de TV:** Ao clicar nesta opção, você pode alterar o tipo de DVT, permitindo que você escolha entre diferentes formatos de transmissão de TV digital disponíveis no sistema.

Ao clicar nesta opção, você pode modificar o tipo de canal de vídeo da TV. Isso permite que você escolha entre diferentes formatos de transmissão disponíveis no sistema, garantindo uma melhor compatibilidade e qualidade de imagem.

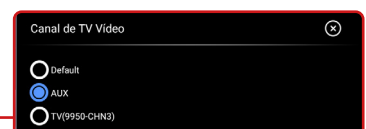

## PAINEL

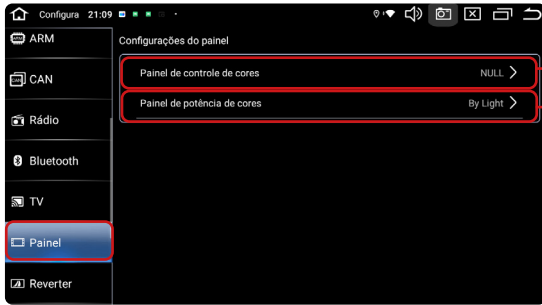

**Configurações do Painel:** Ao selecionar esta opção, é possível modificar o tipo de controle de cores.

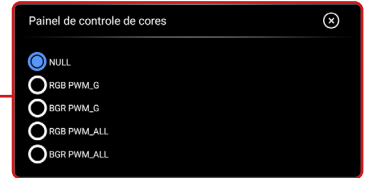

Ao clicar nesta opção, você pode modificar o tipo de potência das cores.

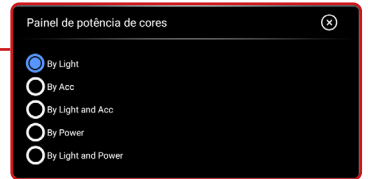

## REVERTER

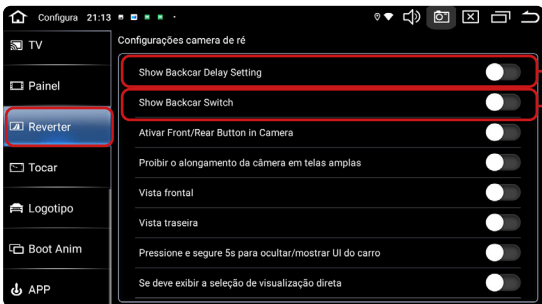

**Configurações da Câmera de Ré:** Ao clicar nesta opção, você pode ativar ou desativar a função de configuração do atraso da câmera de ré. Esta função determina o tempo que a imagem da câmera de ré permanece na tela após você retirar o carro da marcha ré.

Ao clicar nesta opção, você pode ativar ou desativar a função "Show Backcar Switch", que exibe automaticamente a imagem da câmera de ré quando a marcha ré é engatada.



Ao clicar nesta opção, você pode ativar ou desativar a função de botão frontal/traseiro na câmera. Quando a marcha ré é engatada, a câmera traseira é ativada automaticamente. Com essa opção ativada, um botão aparece para alternar para a câmera frontal.

Ao clicar nesta opção, você pode ativar ou desativar a função que impede o alongamento da imagem da câmera em telas amplas, evitando que a imagem seja esticada para preencher a tela.

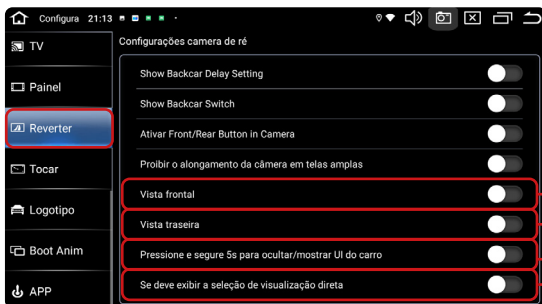

Ao selecionar esta opção, é possível ativar ou desativar a função de visualização frontal.

Ao selecionar esta opção, é possível ativar ou desativar a função de visualização traseira.

Ao clicar nesta opção, é possível ativar ou desativar a função de pressionar e segurar por 5 segundos para ocultar ou mostrar a interface do usuário do carro.

Ao clicar nesta opção, é possível ativar ou desativar a exibição da seleção de visualização direta.

## TOCAR

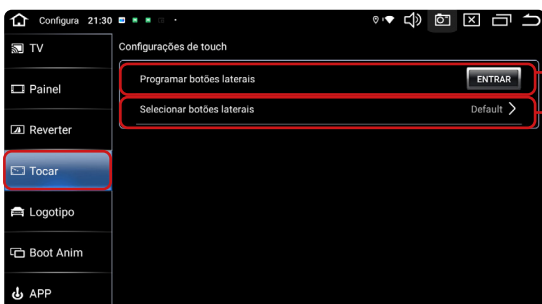

**Configurações de Toque:** Ao selecionar esta opção, você pode configurar as teclas da multimídia. (Função disponível apenas para multimídias com teclas).

Ao clicar nesta opção, você pode selecionar os botões laterais. Esta função é aplicável apenas para multimídias que possuem teclas.

## LOGOTIPO

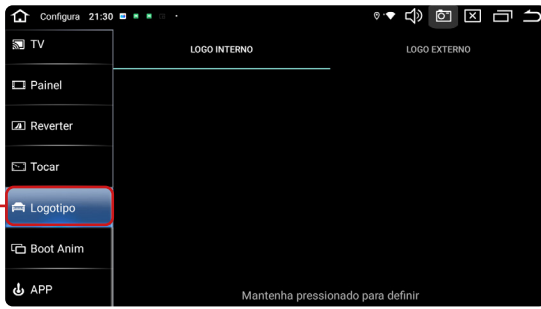

Entre em contato com o suporte para verificar a disponibilidade de arquivos para o logotipo.

## ANIMAÇÃO DE INICIALIZAÇÃO

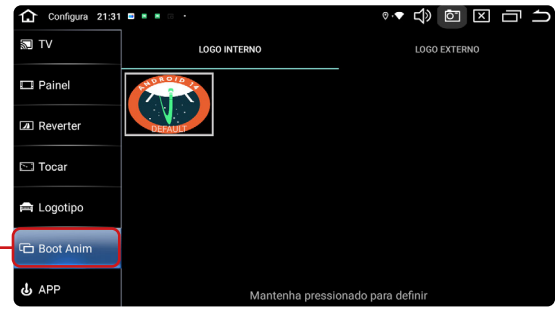

Entre em contato com o suporte para verificar a disponibilidade de arquivos para o logotipo animado.

## APLICATIVOS

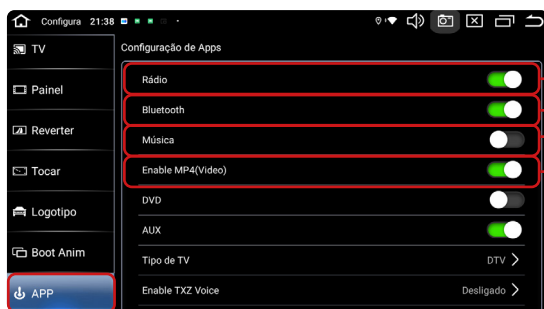

**Configurações de Aplicativos:** Ao selecionar esta opção, é possível ativar ou desativar o aplicativo de rádio.

Ao clicar nesta opção, é possível ativar ou desativar o aplicativo Bluetooth.

Ao clicar nesta opção, você pode ativar ou desativar o aplicativo de música.

Ao clicar nesta opção, você pode ativar ou desativar o aplicativo "Enable MPR Videos".

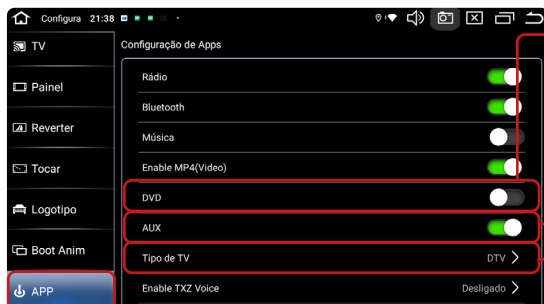

Ao selecionar esta opção, é possível ativar ou desativar o aplicativo de DVD.

Ao selecionar esta opção, é possível ativar ou desativar o aplicativo AUX.

Ao clicar nesta opção, é possível selecionar o tipo de TV desejado.

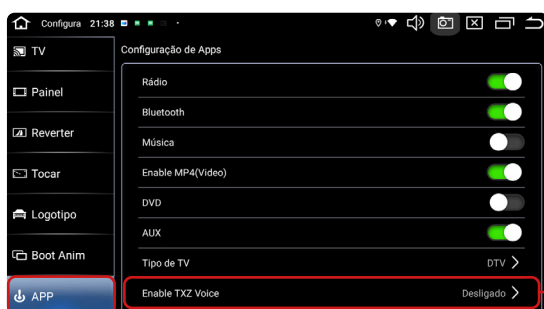
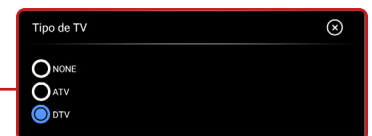

Ao clicar nesta opção, você pode selecionar o tipo de comando de voz TXZ. (TXZ é um sistema de comando de voz utilizado em muitas multimídias Android). Esta função está disponível apenas para multimídias compatíveis.

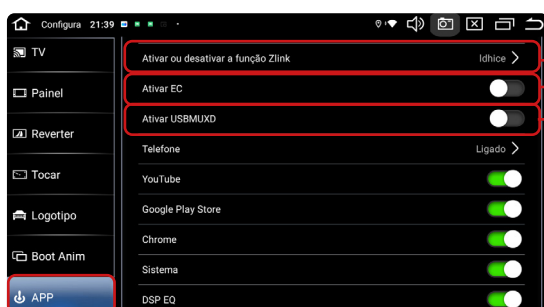

Ao selecionar esta opção, é possível configurar as funcionalidades do Zlink.



Ao clicar nesta opção, você pode ativar ou desativar o EC (Cancelamento de Eco), uma função utilizada no Bluetooth durante as ligações.

Ao clicar nesta opção, é possível ativar ou desativar o usbmudxd, que habilita o serviço de comunicação USB para iPhone.

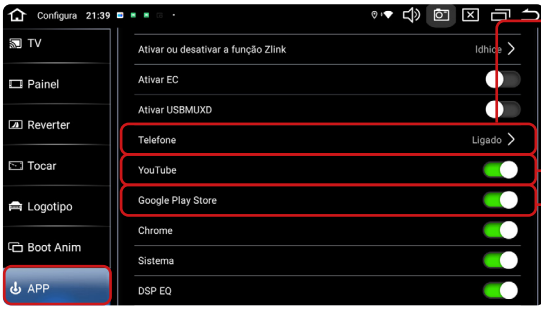

Ao selecionar esta opção, você pode ativar ou desativar a função de telefone do sistema, controlando se o dispositivo permitirá ou não o uso de chamadas diretamente pela interface.



Ao selecionar esta opção, é possível ativar ou desativar o aplicativo YouTube.

Ao selecionar esta opção, é possível ativar ou desativar o aplicativo Google Play Store.

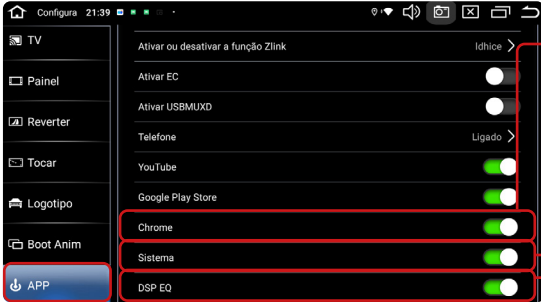

Selecione para ativar ou desativar o aplicativo Chrome.

Ao clicar nesta opção, é possível ativar ou desativar o aplicativo do sistema.

Ao selecionar esta opção, é possível ativar ou desativar o aplicativo DSP EQ, que permite ajustar as configurações de equalização de som para uma experiência auditiva personalizada.

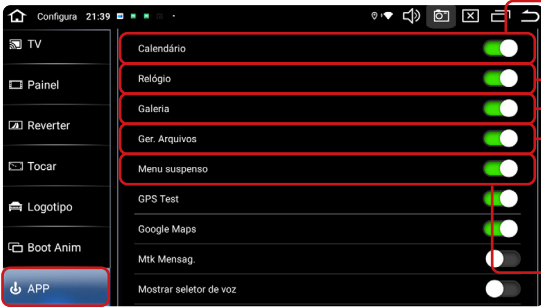

Nesta opção, é possível ativar ou desativar o aplicativo de calendário.

Selecione para ativar ou desativar o aplicativo de relógio.

Ao selecionar esta opção, é possível ativar ou desativar o aplicativo de galeria.

Ao clicar nesta opção, é possível ativar ou desativar o aplicativo de gerenciamento de arquivos.

Ao selecionar esta opção, é possível ativar ou desativar o aplicativo de menu suspenso.

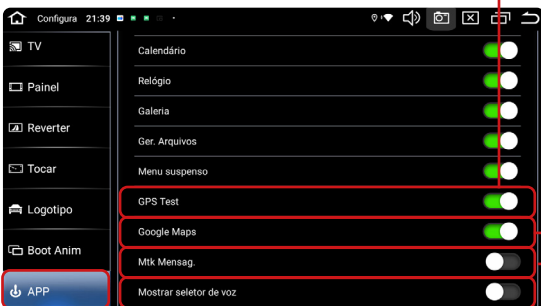

Ao selecionar esta opção, é possível ativar ou desativar o aplicativo GPS Test, permitindo que você verifique a funcionalidade do GPS e monitore a precisão do sinal.

Ao selecionar esta opção, é possível ativar ou desativar o aplicativo Google Maps.

Ao clicar nesta opção, é possível ativar ou desativar o aplicativo MTK Mensagens. Esta função permite gerenciar as configurações de mensagens, garantindo que o aplicativo esteja ativo ou inativo conforme suas preferências.

Ao selecionar esta opção, você pode ativar ou desativar o aplicativo de seleção de voz, responsável por permitir a escolha e utilização de comandos por voz no sistema.



Ao clicar nesta opção, é possível ativar ou desativar a exibição da tela de seleção da janela inicial, permitindo escolher qual interface será exibida ao iniciar o sistema.

Ao selecionar esta opção, você pode ativar ou desativar a função USB TVOUT, que permite a transmissão de conteúdo de vídeo para dispositivos externos compatíveis conectados via USB.

Ao clicar nesta opção, é possível ativar ou desativar a função de instalação do sistema Android. Essa configuração permite gerenciar a instalação de atualizações ou novos sistemas operacionais, garantindo que o dispositivo funcione com a versão desejada do Android.

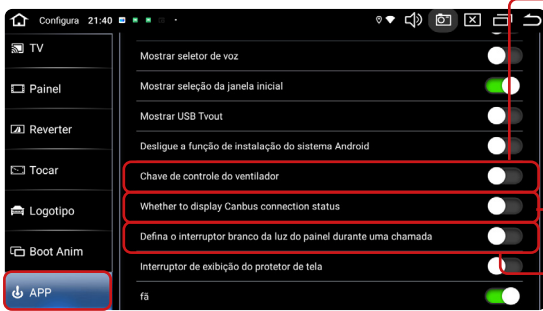

Ao selecionar “Controle do Ventilador”, você pode ativar ou desativar o controle do ventilador do sistema, permitindo o gerenciamento automático ou manual da ventilação conforme a configuração do dispositivo.

Ao clicar em “Status de Conexão CANBUS”, é possível ativar ou desativar a exibição do status de conexão do CANBUS, permitindo visualizar informações de comunicação entre o sistema e o veículo.

Ao selecionar a opção “Luz do Painel Durante Chamadas”, você pode ativar ou desativar a função que controla o comportamento da iluminação do painel durante chamadas, definindo se a luz permanecerá acesa ou será ajustada automaticamente.

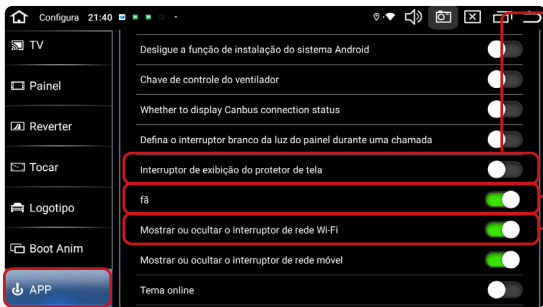

Ative ou desative a exibição do protetor de tela clicando em “interruptor de exibição de tela”.

Você pode ativar ou desativar a função de resfriamento (cooler) clicando em “fã”.

Ao selecionar esta opção, você pode ativar ou desativar a exibição do interruptor de rede Wi-Fi na interface do sistema, permitindo ligar ou desligar a conexão de forma rápida e prática; quando desativado, o controle fica oculto, mantendo a interface mais limpa e evitando alterações acidentais.

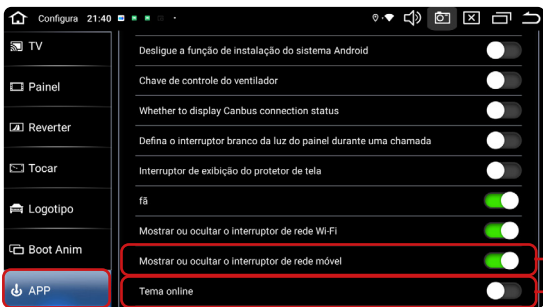

Ao selecionar esta opção, você pode ativar ou desativar a exibição do interruptor de rede móvel na interface do sistema, permitindo controlar rapidamente a conexão de dados; quando desativado, o controle permanece oculto, mantendo a interface mais limpa e evitando alterações acidentais.

Ao selecionar esta opção, você pode ativar ou desativar a função de tema online, permitindo acessar e aplicar temas disponíveis na internet; quando desativada, o sistema utiliza apenas os temas locais, mantendo maior estabilidade e evitando consumo de dados.

## 10. CPU FAN

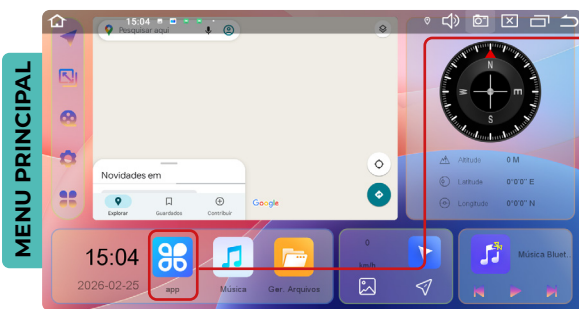

Para acessar este aplicativo, basta clicar no ícone “CPU FAN” no menu secundário. Ao clicar nesta opção, você poderá configurar a temperatura desejada, escolhendo entre três opções disponíveis. A troca de temperatura é automática após a seleção.

Além disso, você pode ligar ou desligar o ventilador utilizando as duas opções disponíveis abaixo.

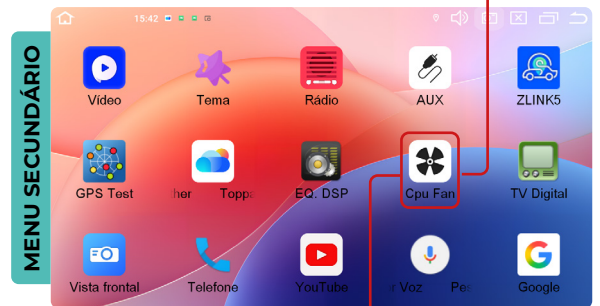
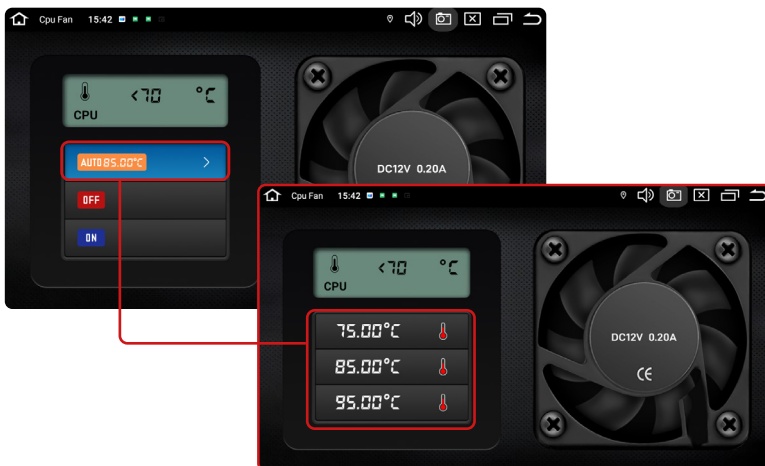

Clicando nesta primeira opção, podemos configurar a temperatura desejada. Há três opções disponíveis; basta selecionar uma, e a troca será feita automaticamente.

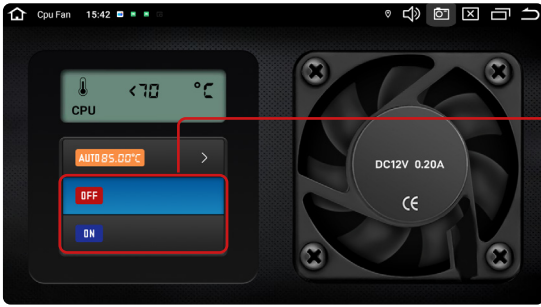

Nas duas opções abaixo, podemos ligar ou desligar o ventilador.



## 11. TOPPAL WEATHER

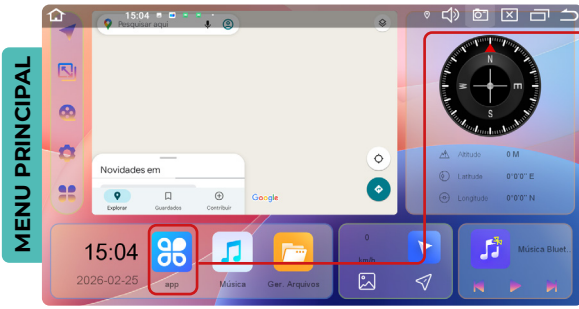

Para acessar este aplicativo, clique no menu secundário e selecione o app TOPPAL WEATHER.

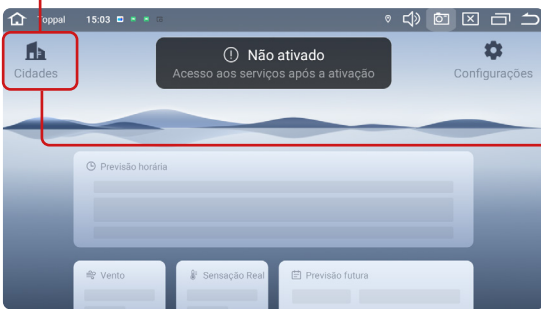
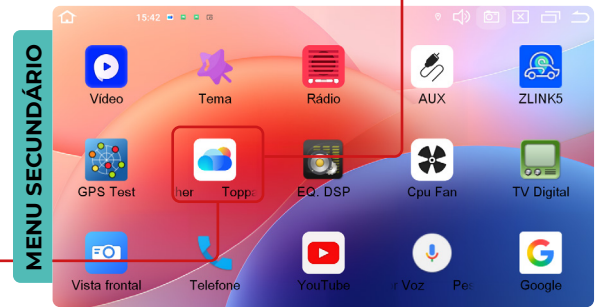

Você tem a opção de alterar ou definir uma cidade específica para visualizar as informações.

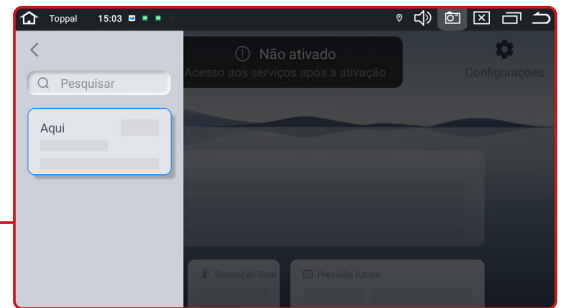

Clicando nesta opção, podemos configurar a unidade de temperatura e a direção principal de condução.

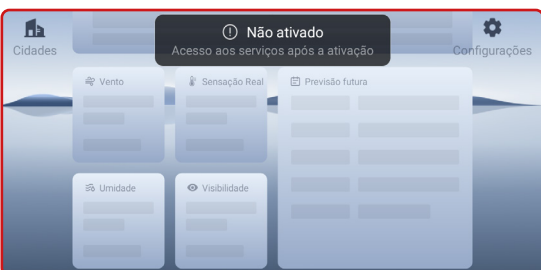
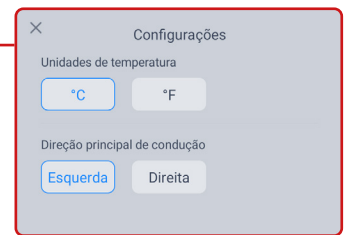
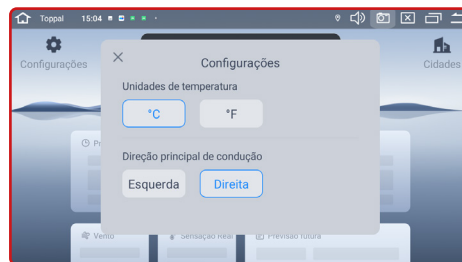

Aqui estão as principais informações fornecidas pelo aplicativo. (É necessário ter acesso à internet e antena de GPS).

# 12. ZLINK5

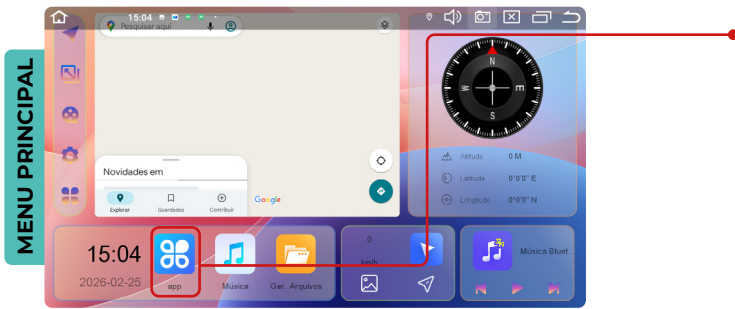

Para abrir o aplicativo, basta acessar o menu secundário e selecionar o app ZLINK5.

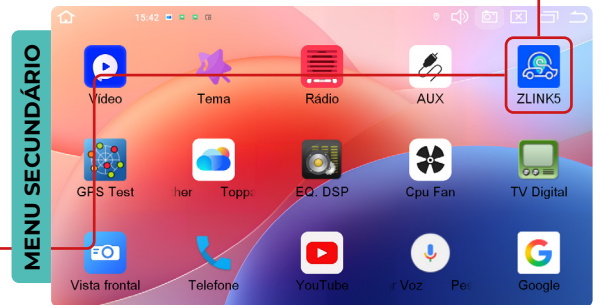

Ao clicar neste ícone, você pode alternar de Android Auto/CarPlay para espelhamento.

**Observação:** Android Auto somente via cabo.

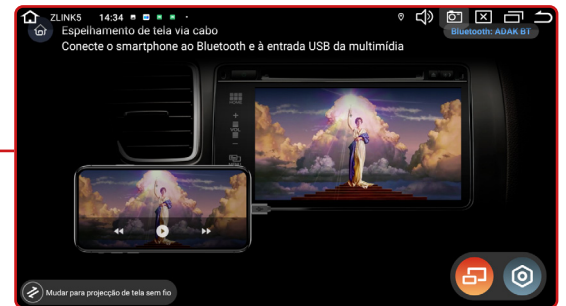

Ao clicar na engrenagem, você acessa as configurações, onde é possível ajustar diversas opções para personalizar o uso do aplicativo.

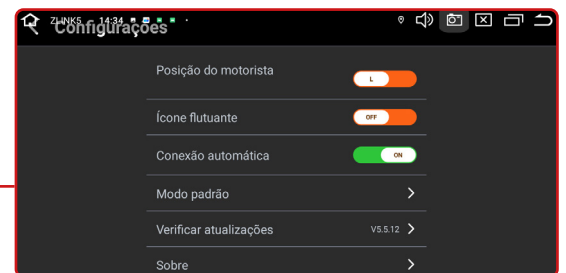

Nesta opção, é possível alterar a posição do lado do motorista.

Você pode ativar ou desativar o ícone flutuante.

Esta opção permite ativar ou desativar a função de conexão automática, proporcionando maior controle sobre as configurações de conectividade do aplicativo.

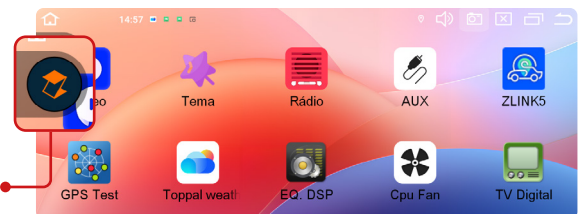

# 13. APLICATIVOS DO SISTEMA

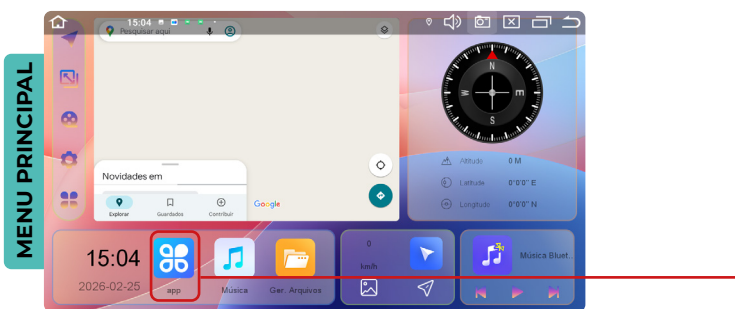

Neste aplicativo, você pode desinstalar, instalar e limpar o cache da multimídia.

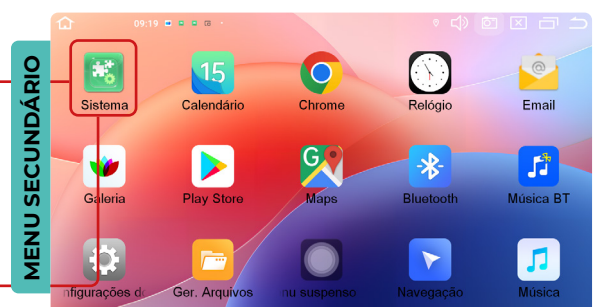

Para acessar o aplicativo, clique no menu secundário e selecione o aplicativo "sistema".

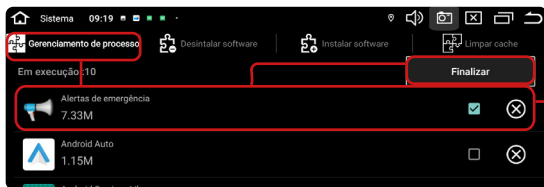

**Gerenciamento de Processo:** Nesta opção, é possível visualizar e finalizar os processos que estão em execução no momento.

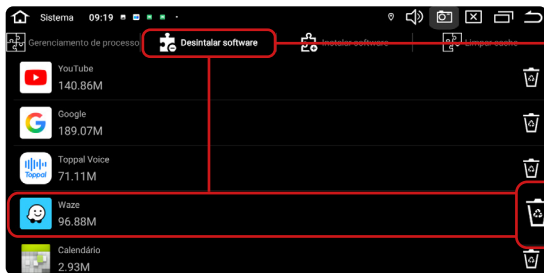

**Desinstalar Software:** Nesta opção, você pode desinstalar um aplicativo. Basta selecioná-lo e clicar no ícone da lixeira.

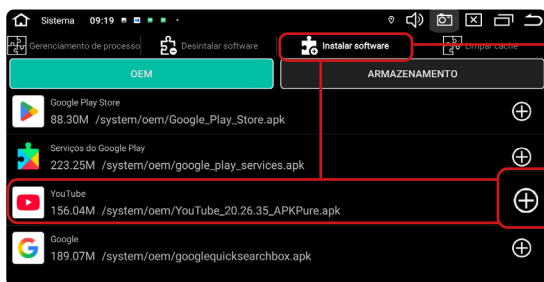
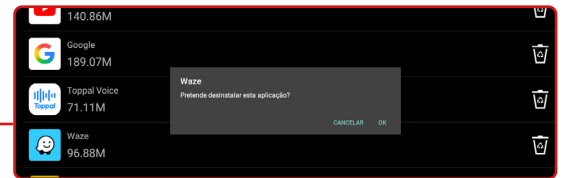

**Instalação de Software:** Nesta opção, é possível instalar aplicativos permitidos pela multimídia. Basta clicar no ícone "+" para proceder com a instalação.

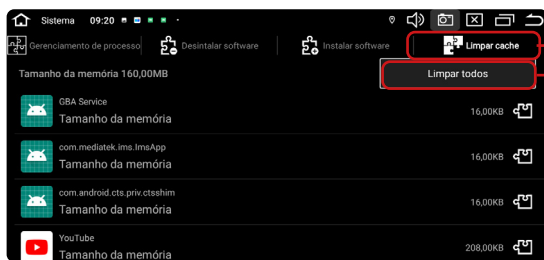
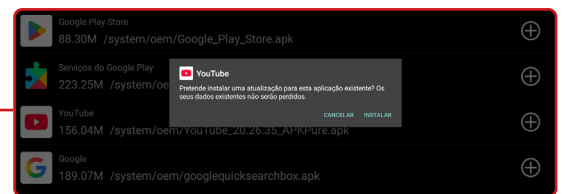

**Limpar Cache:** Esta opção permite realizar a limpeza do cache na multimídia.

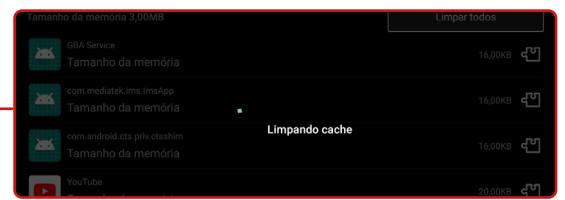

## 14. GERENCIADOR DE ARQUIVOS

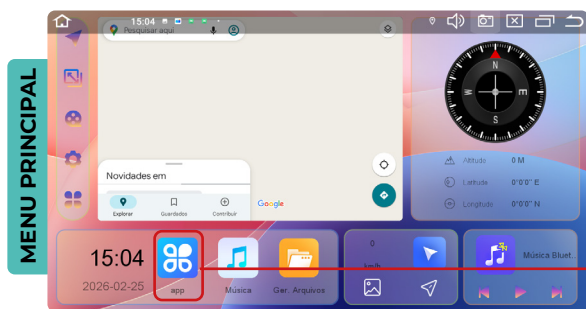

Para acessar este aplicativo, vá ao menu secundário e clique no aplicativo Gerenciador de Arquivos.

Neste aplicativo, é possível visualizar arquivos como fotos, vídeos e músicas que estão armazenados na central multimídia ou no pendrive inserido.

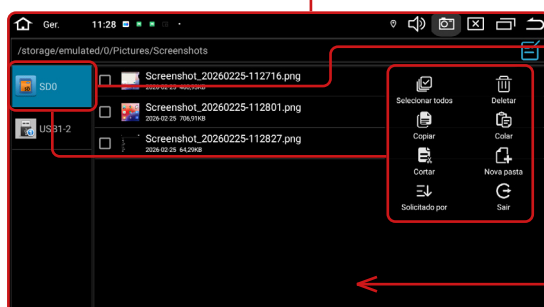
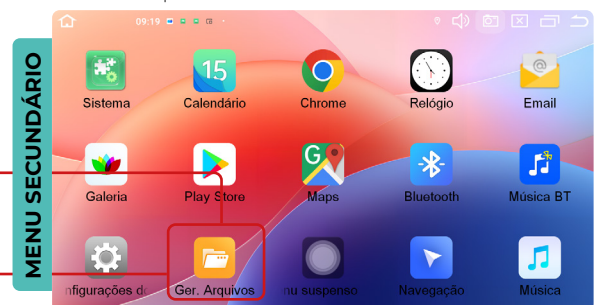

Esta opção SD0 refere-se aos arquivos disponíveis na multimídia. Para copiar e colar arquivos da central multimídia para um pendrive, ou vice-versa, o procedimento é o mesmo.

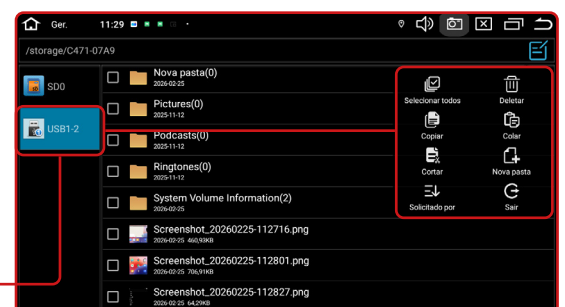

# 15. TEMA

Para acessar o app Tema, clique no menu secundário e, em seguida, selecione “App Tema”.



Basta selecionar o tema desejado e clicar em “Usar”. Após isso, aguarde enquanto a mudança é aplicada.

# 16. RELÓGIO

Neste aplicativo, você encontrará várias funções, como alarme, relógio, temporizador e cronômetro.



Para acessá-lo, basta clicar no menu secundário e selecionar o aplicativo “Relógio”.

**Alarme:** Nesta opção, você pode configurar e definir um alarme. Basta clicar sobre ele para ver as opções disponíveis.

Para definir o horário do alarme, basta clicar sobre ele e ajustar para o horário desejado.

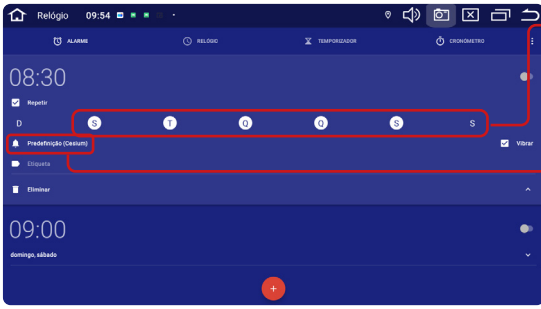

Nesta opção, podemos definir os dias em que o alarme estará ativo.

Você tem a opção de modificar o som do alarme.

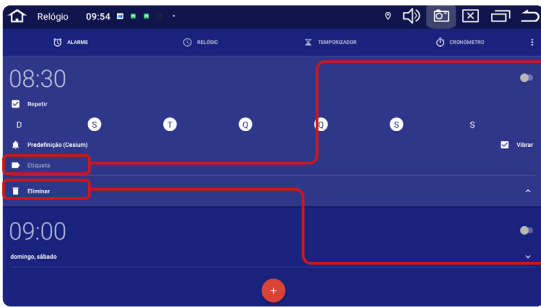
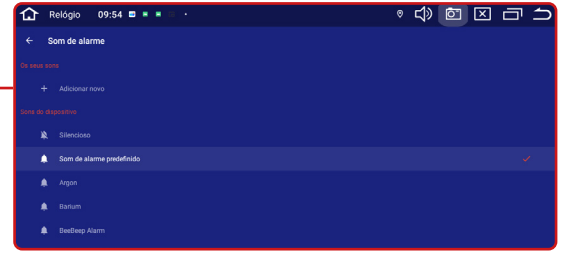

Clicando nesta opção, é possível adicionar uma etiqueta personalizada ao alarme, permitindo identificar facilmente o motivo ou a finalidade para a qual ele foi configurado.

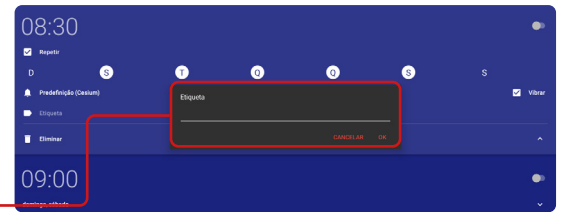

Você pode excluir o alarme caso ele não seja mais necessário.

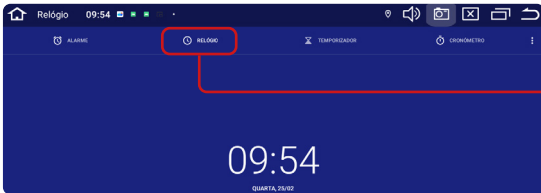

**Relógio:** É possível visualizar a hora atual juntamente com a data, de forma clara e precisa, garantindo fácil acesso às informações de tempo.

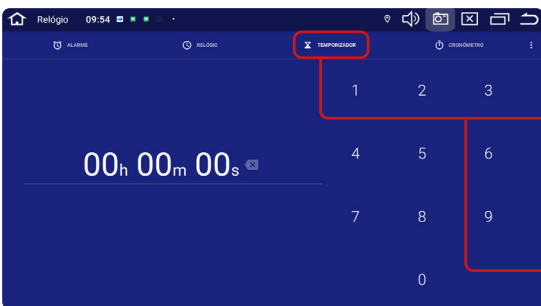

**Temporizador:** O temporizador permite selecionar o tempo desejado, ativá-lo e acompanhar a contagem regressiva de forma prática e eficiente.

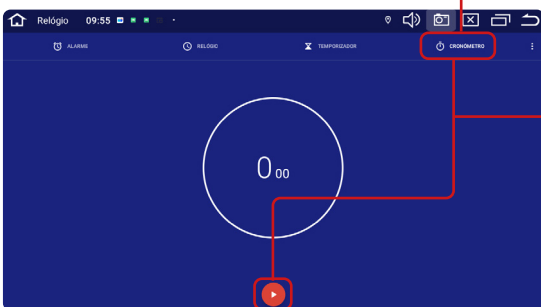
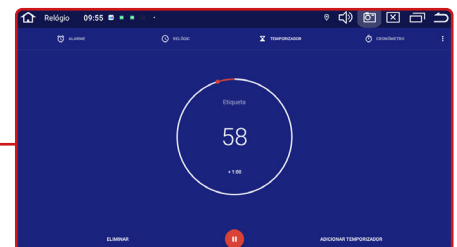
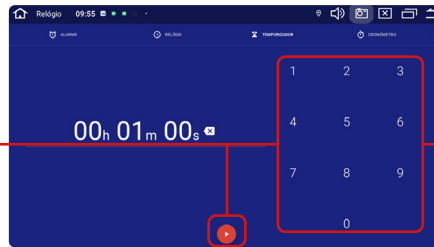

**Cronômetro:** O cronômetro está disponível para uso. Para iniciar a contagem, clique no ícone de reproduzir. Para pausar, clique novamente no mesmo ícone.

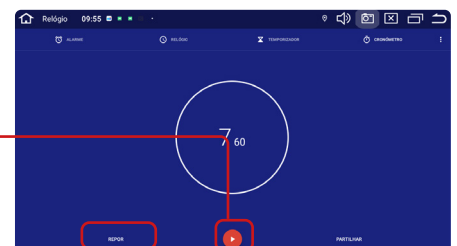
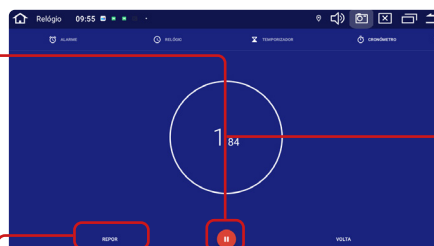

Ao clicar em "repor", é possível reiniciar o cronômetro, permitindo que ele seja utilizado novamente desde o início.

# 17. GALERIA

Neste aplicativo, podemos visualizar as imagens disponíveis na multimídia ou no pen drive.

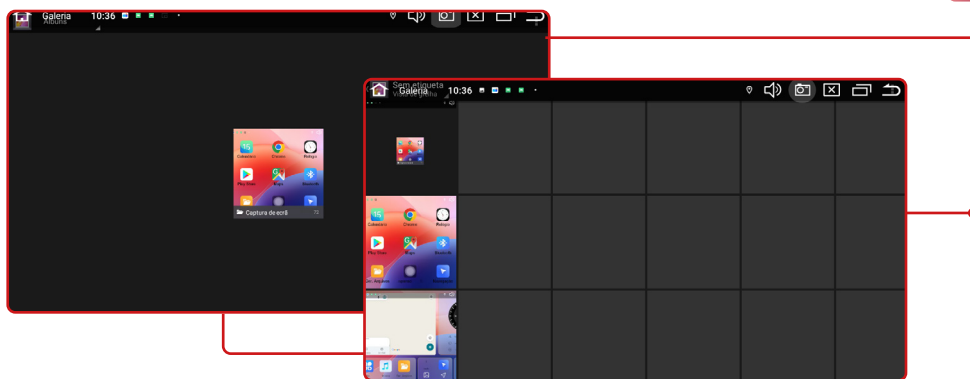
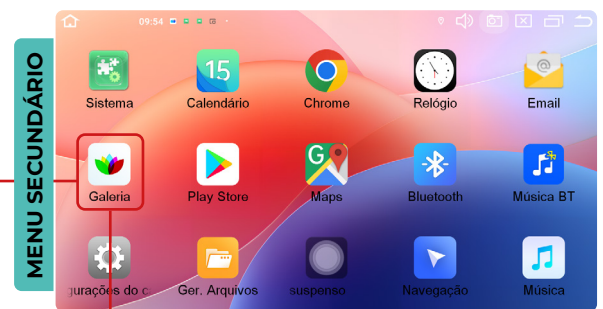
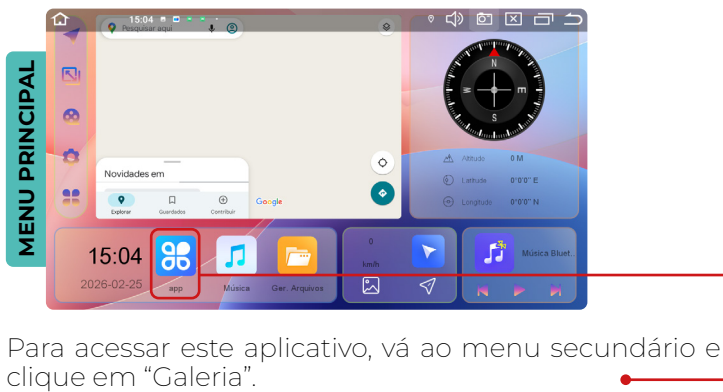

# 18. VÍDEO

Para acessar o aplicativo de vídeo, basta clicar no menu secundário e selecionar o aplicativo de vídeo.

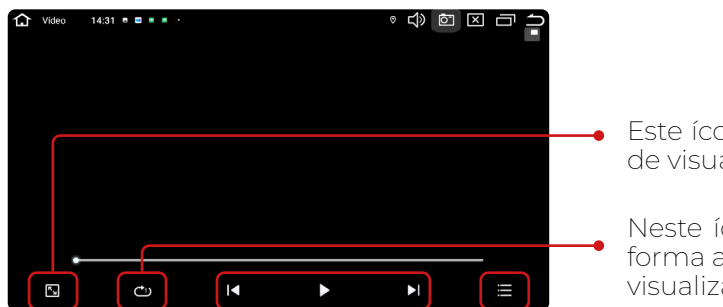
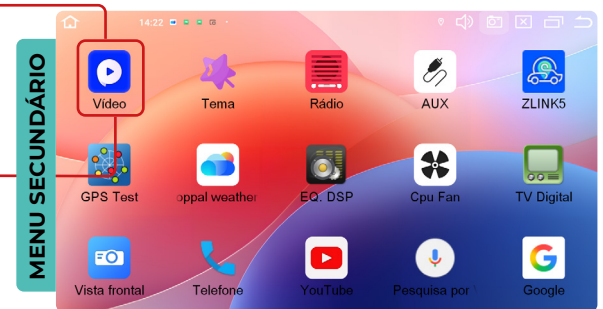
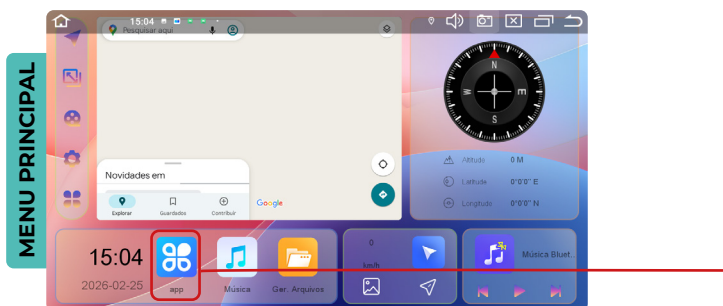

Estes três ícones permitem voltar, avançar, reproduzir ou pausar os vídeos, garantindo controle total sobre a sequência de reprodução e a experiência de visualização.

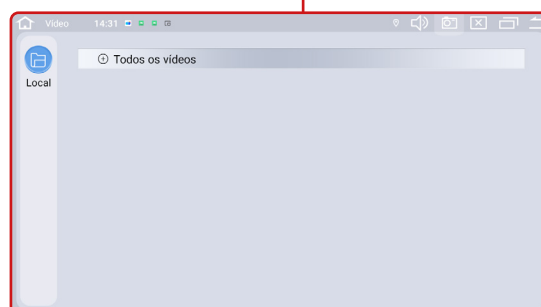

# 19. RESOLUÇÃO DE PROBLEMAS

## PROBLEMA

## SOLUÇÃO

1. Central multimídia não liga.	Verifique a integridade do fusível.
2. O touch screen apresenta erros, não reage ao toque.	Procure uma assistência técnica para verificar a integridade do touch.
3. Dificuldade em sintonizar estações de rádio.	Verifique a instalação e conexão da antena.
4. Áudio com ruído.	Revise a instalação, verifique possíveis interferências, avalie a qualidade da fiação utilizada e assegure a configuração e o funcionamento adequado do amplificador (caso este esteja incluído no projeto de som).
5. TV não reproduz imagem.	Verifique a compatibilidade do módulo de TV instalado. Se for compatível, é necessário avaliar se o defeito não está no módulo e garantir que a(s) antena(s) de recepção de sinal esteja(m) devidamente conectada(s)."
6. O bluetooth não possui conexão.	Verifique a conexão entre o smartphone e o dispositivo.
7. A ventoinha (cooler) da traseira não funciona.	O acionamento da ventoinha traseira é feito de forma automática quando o processador estiver funcionando. Procure assistência técnica para verificação.
8. Cortes e falhas na reprodução de músicas ou chamadas de voz via bluetooth.	Verifique a distância entre o smartphone e a central multimídia. O celular deve estar no máximo a 5 metros de distância do dispositivo.

## 20. ESQUEMA SWC

Preto = GND

Branco = AD1

Branco/Preto = AD2

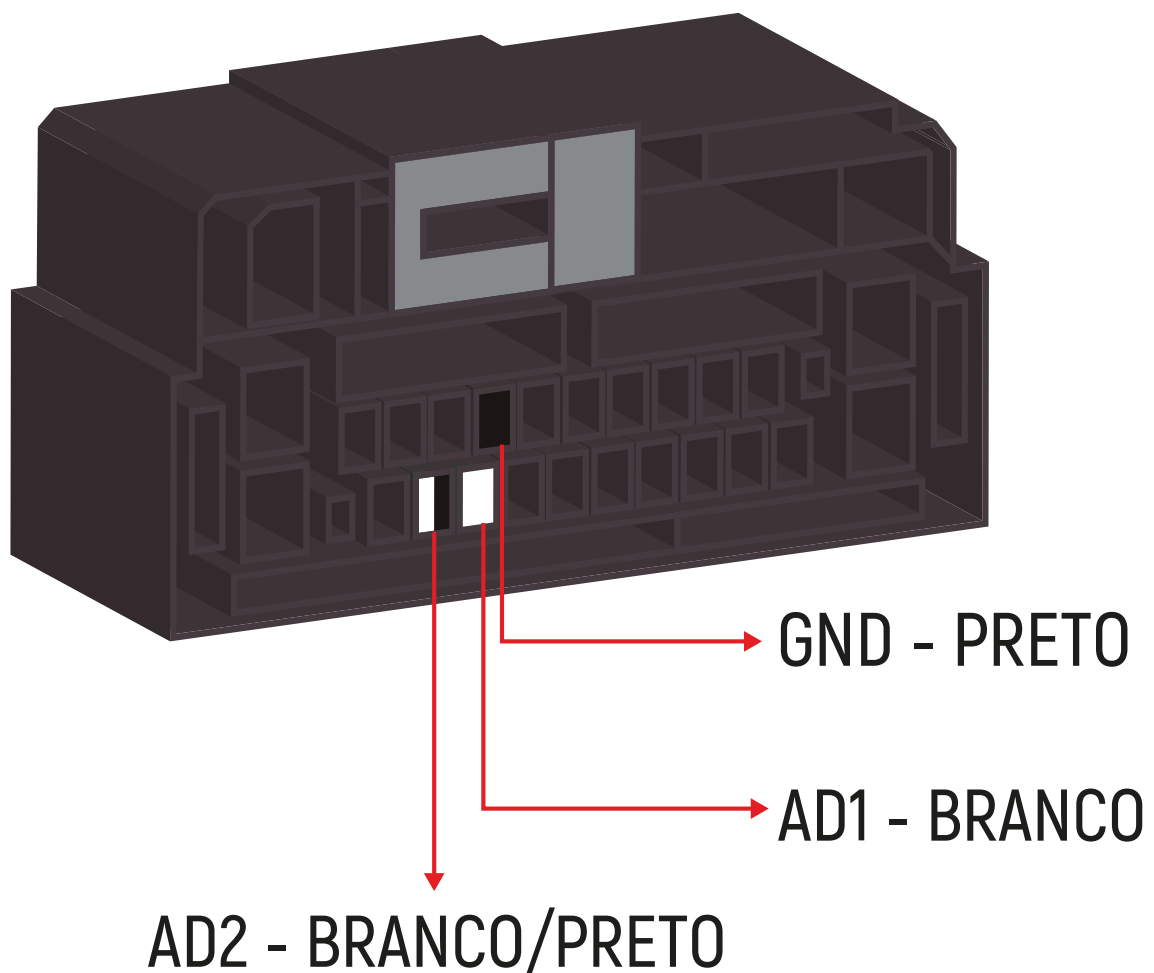

CHEVRULE I

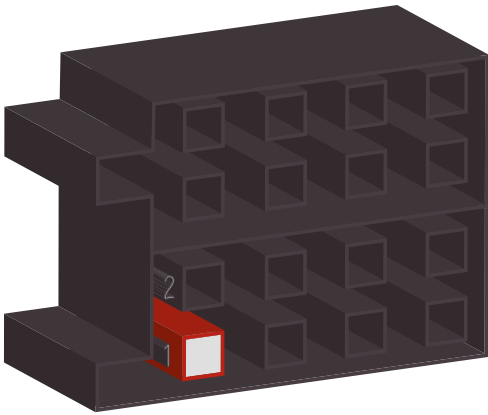

CHEVROLET S10 2013

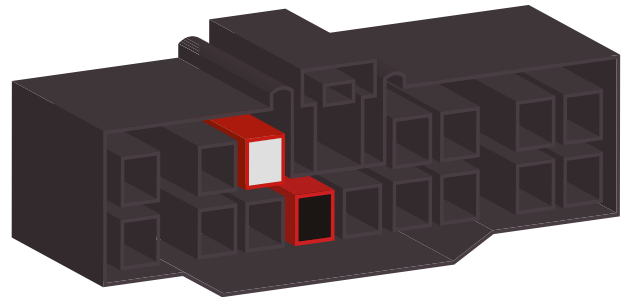

CHEVROLET MALIBU

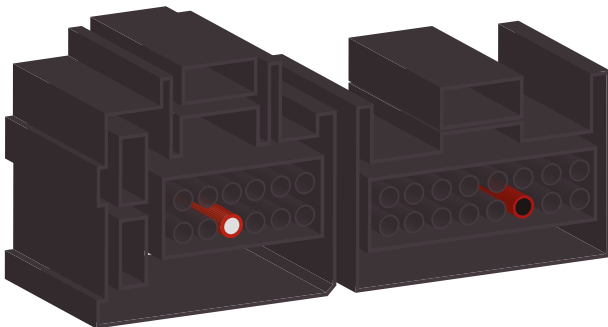

CHEVROLET OMEGA

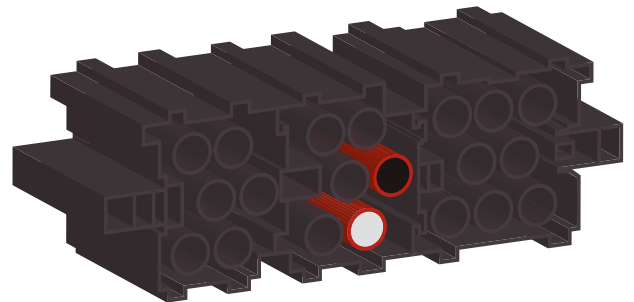

FIAT MAREA

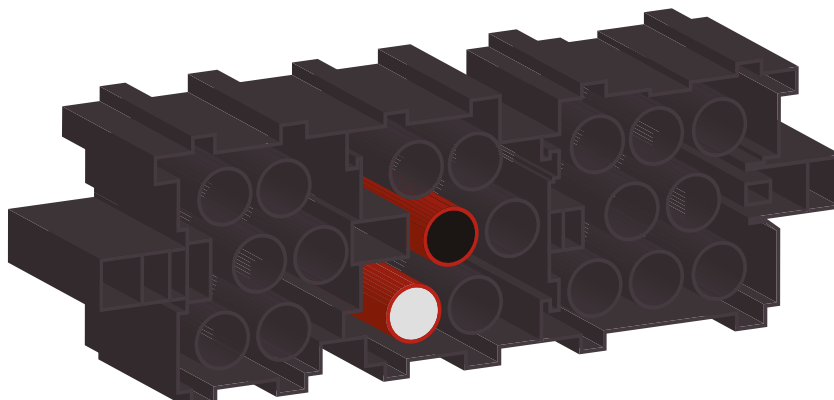

FORD ECUSPORT 2012 <

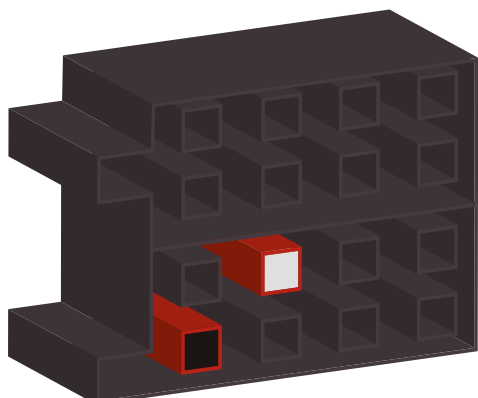

FORD FOCUS 2013 <

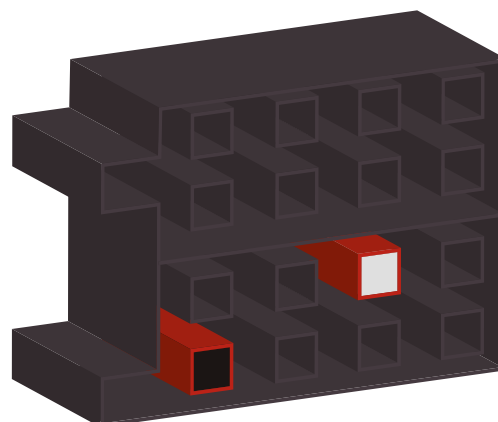

FORD RANGER/FIESTA/  
FOCUS 2014 >

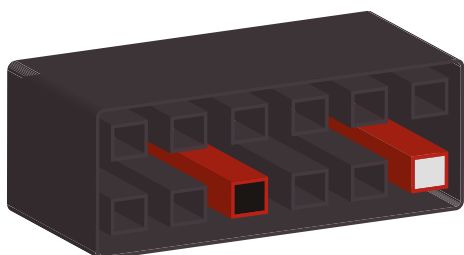

FORD FUSION 2012 <

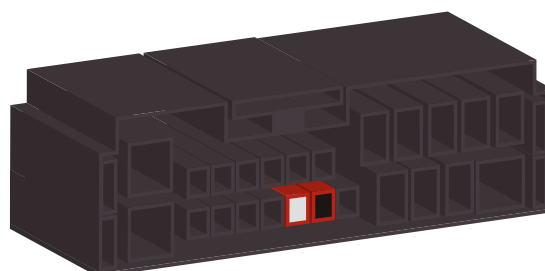

HONDA CIVIC/CRV 2011 <

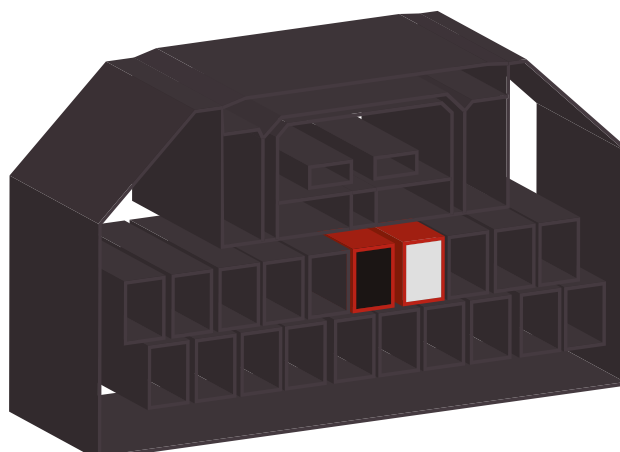

HYUNDAI/KIA D

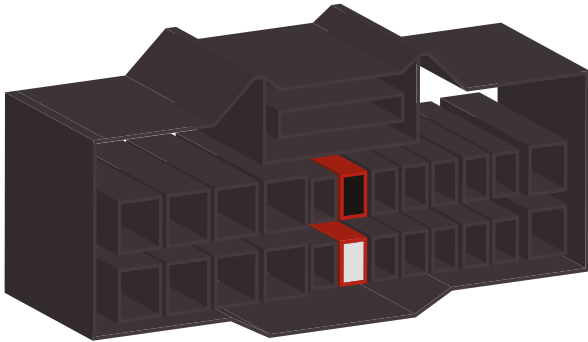

JAC

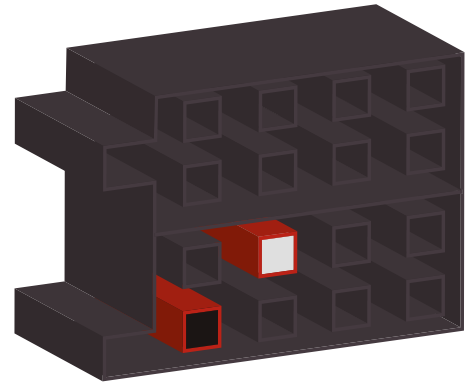

MITSUBISHI A

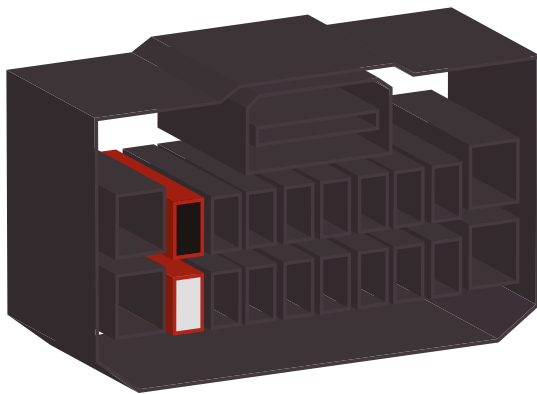

MITSUBISHI B

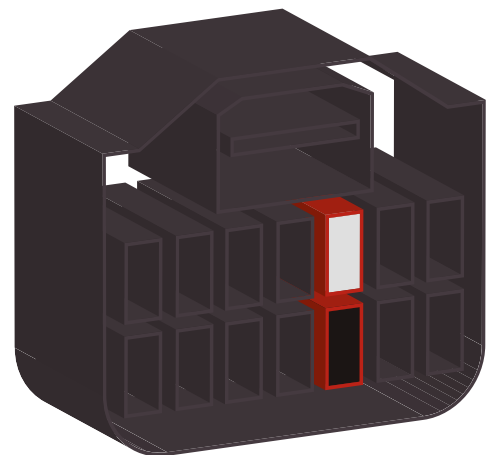

SUBARU/NISSAN

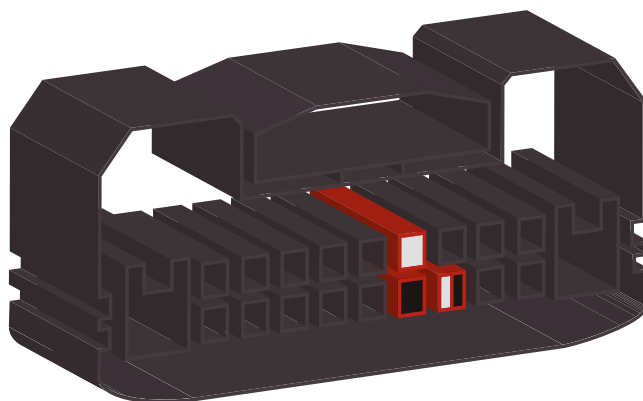

HONDA CITY/FIT/HVR  
SEM BLUETOOTH

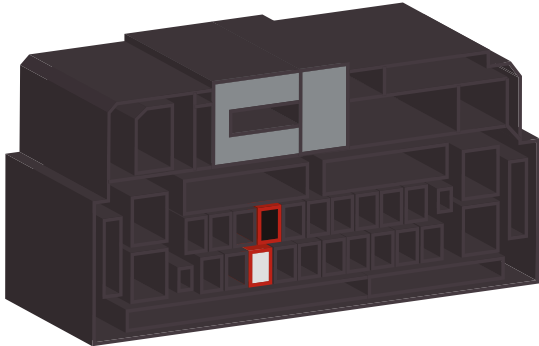

HYUNDAI/KIA B

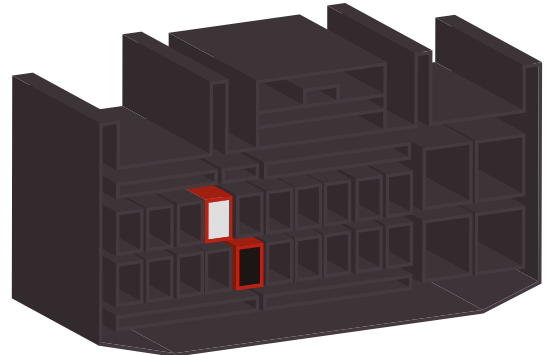

HONDA CITY/FIT/HVR  
COM BLUETOOTH

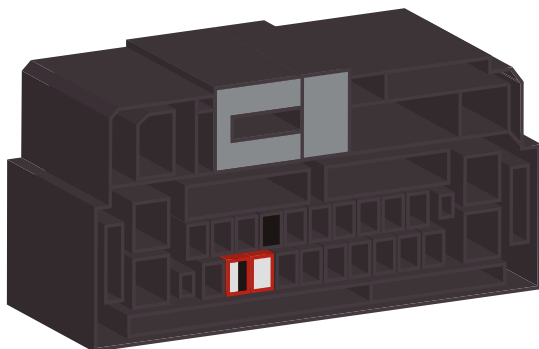

HYUNDAI/KIA C

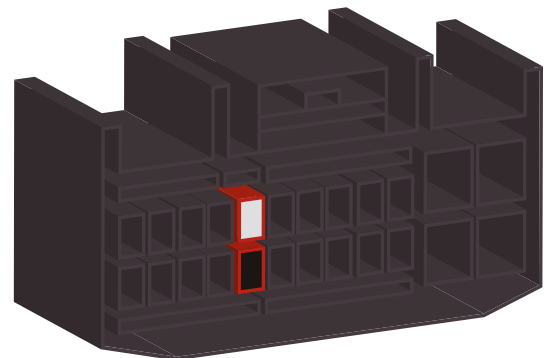

HYUNDAI/KIA A

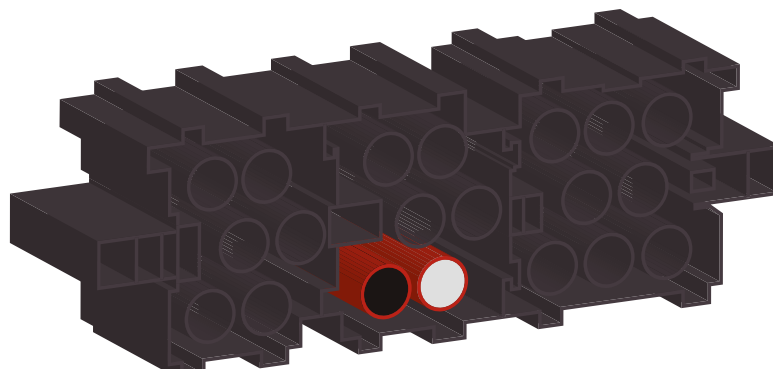

SSANGYUNG

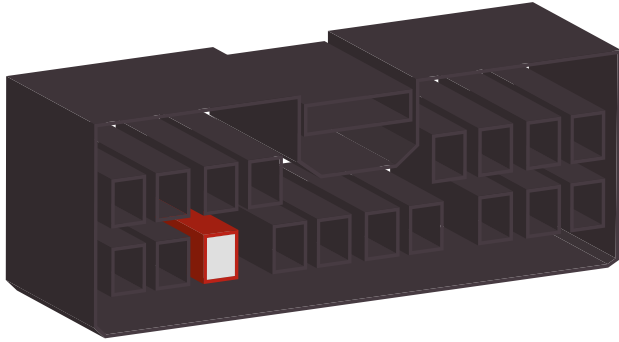

SUZUKI

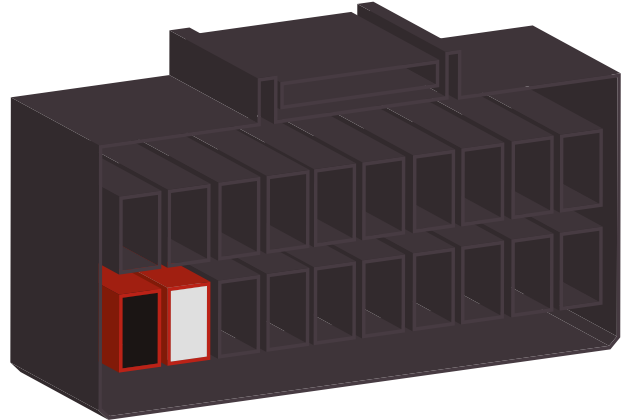

TOYOTA A

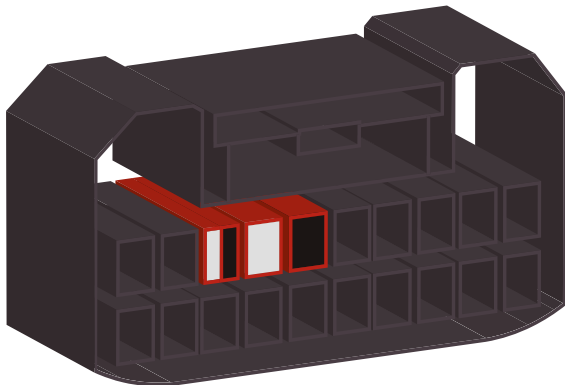

TOYOTA B

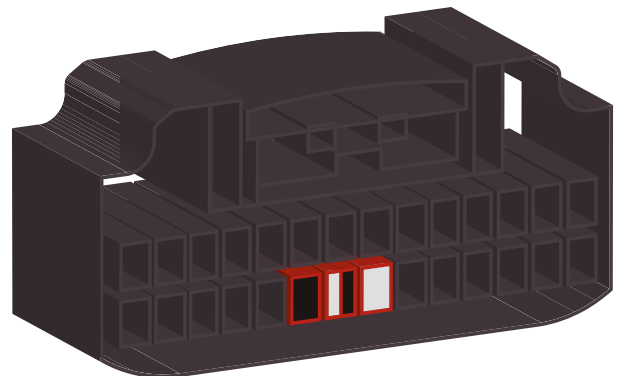

VOLKSWAGEN

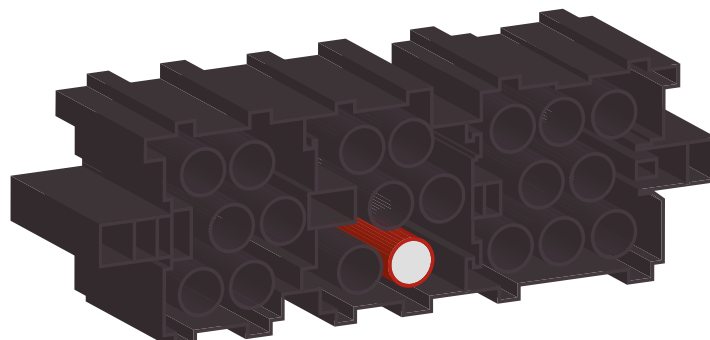



[www.adakmultimedia.com.br](http://www.adakmultimedia.com.br)