

# PLAY

**MANUAL DO USUÁRIO v6**

## INDICE

<b>2.</b>	AVISOS DE SEGURANÇA	4
<b>3.</b>	RÁDIO	5
<b>4.</b>	MÚSICA	7
<b>5.</b>	VIDEO	8
<b>6.</b>	BLUETOOTH	9
<b>7.</b>	MÚSICA BLUETOOTH	10
<b>8.</b>	GALERIA	11
<b>9.</b>	EQUALIZADOR	12
<b>10.</b>	PLAY STORE	13
<b>11.</b>	BARRA DE ATALHOS	14
<b>12.</b>	CPAA (CARPLAY/ANDROID AUTO)	15
<b>13.</b>	GPS	17
<b>14.</b>	CÂMERA	19
<b>15.</b>	MULTI UI/ PAPEL DE PAREDE	20
<b>16.</b>	MULTI TELA	21
<b>18.</b>	ÁUDIO	22
<b>17.</b>	WI-FI	22
<b>19.</b>	EXIBIÇÃO	23
<b>21.</b>	AJUSTES DO VEÍCULO	24
<b>20.</b>	DORMIR	24
<b>22.</b>	AJUSTES DE FÁBRICA	26
<b>23.</b>	CONFIGURAÇÃO DE CANBUS	29
<b>24.</b>	MAIS AJUSTES	30
<b>25.</b>	SOBRE O DISPOSITIVO	31
<b>26.</b>	RESOLUÇÕES DE PROBLEMAS	32
<b>27.</b>	ESQUEMA SWC	32



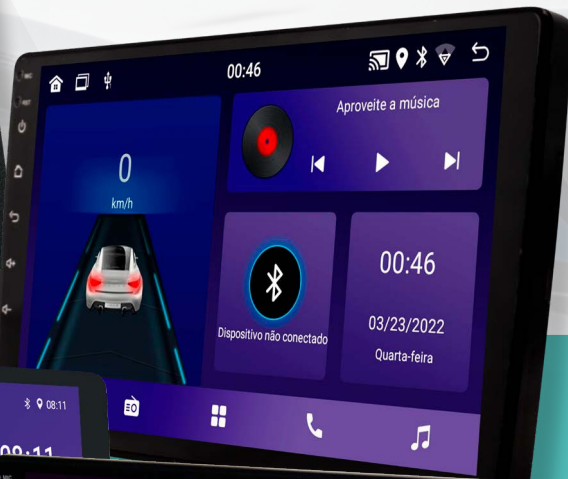

- Ana meniu
- Multimedya
- Rádyo
- Telefon
- Navigasyon
- Ofis
- ConnectedDrive
- Araç bilgileri
- Ayarlar

## 2. AVISOS DE SEGURANÇA

Para otimizar o uso do dispositivo, e evitar danos ao mesmo, recomendamos a leitura desse manual, assim como seguir corretamente as instruções

1. Fazer a leitura do manual.
2. Seguir os avisos e recomendações contidas nesse manual.
3. Seguir as instruções de uso do dispositivo.
4. A limpeza do dispositivo deve ser feita com produtos indicados para esse fim.
5. O processo de instalação do dispositivo deve ser realizado por um profissional especializado.
6. A assistência técnica e manutenção do dispositivo deverá ser realizada por um profissional qualificado.
7. Não obstrua a ventilação do dispositivo. A má ventilação pode causar danos ao dispositivo.
8. Para evitar danos ao disposto evite contato com líquidos e locais úmidos.
9. A configuração de instalação pode ser conferida na caixa do produto.
10. O excesso de pressão sobre a tela poderá ocasionar danos, evite também o uso de objetos pontiagudos, cortantes ou imantados.
11. É recomendado o desligamento da fonte de energia, e contato imediato com técnico especializado, em caso de:
  - Danos ao cabo ou conector
  - Exposição do dispositivo a algum corpo estranho ou substâncias líquidas
  - Ocorrerm danos ao dispositivo por uso indevido



pressionar SLIDE pressionar e mover

## 3. RÁDIO

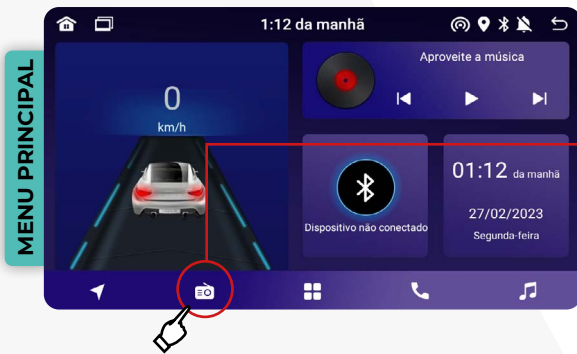

Para acessar a função rádio basta pressionar no menu principal o ícone de atalho ou no menu secundário o ícone de rádio.

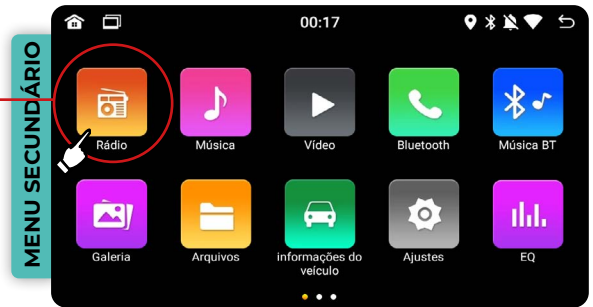

### LEGENDAS

Seleção de bandas FM  
 Sintonia automática  
 Busca por canais memorizados  
 Atalho para equalizador  
 Ajustes  
 Retroceder  
 Avançar

### 3.1. SELEÇÃO DE BANDA FM

Os i-cartabets da linha STD e PLAY, possuem três bandas de rádio, sendo FM1, FM2 e FM3. Cada banda tem a capacidade de armazenar até 18 estações de rádio FM.

Para sintonizar as estações, tanto automaticamente como manualmente, será necessário antes selecionar a banda de FM desejada, por exemplo, para a busca automática de estações selecionar a banda de FM1 e realizar a busca, se disponível na região, até 18 estações de rádio poderão ser memorizadas. Para o FM2 e FM3, o procedimento acima deverá ser repetido.



### 3.2. SINTONIA MANUAL DE ESTAÇÕES

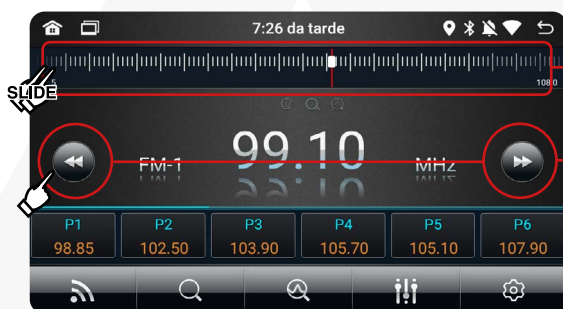

Para sintonizar estações manualmente basta pressionar os ícones retroceder ou avançar, ou mover a barra de frequência até a estação desejada.

### 3.3. SINTONIA AUTOMÁTICA DE ESTAÇÕES

Para sintonizar estações automaticamente basta pressionar o ícone de sintonia automática. O sistema irá iniciar uma busca com salvamento automático.



### 3.4. MEMORIZAÇÃO DE ESTAÇÕES

O usuário poderá definir a ordem das estações de rádio de acordo com a sua preferência. Para memorizar o canal desejado basta pressionar por 3 segundos sobre a frequência da estação desejada.

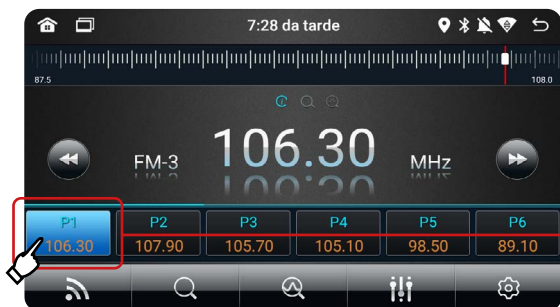

### 3.5. BUSCA POR CANAIS MEMORIZADOS

Esta função busca e reproduz cada estação salva por 5 segundos, ao encontrar a estação desejada o usuário deverá interromper a busca pressionando sobre a posição da estação desejada.



### 3.6. AJUSTES

Para acessar as configurações de rádio, basta pressionar o ícone de ajustes.



#### 3.6.1. RDS

A função RDS não é compatível com a linha STD e PLAY.

#### 3.6.2. CONFIGURAÇÕES LOCAIS

O usuário poderá escolher a frequência desejada. Recomenda-se o uso da América do sul e América do sul 1.

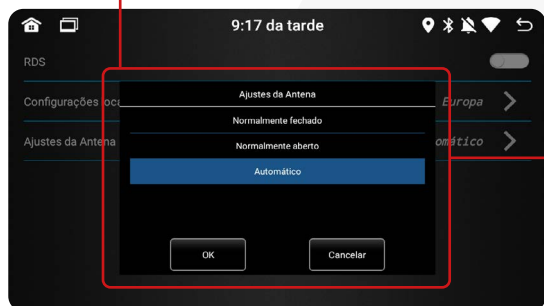

#### 3.6.3.1. NORMALMENTE FECHADO

Quando selecionar esta função a saída de alimentação 12VDC da antena permanece desativada.

#### 3.6.3.2. NORMALMENTE ABERTO

Quando selecionar esta função a saída de alimentação 12VDC da antena permanece ativada.

#### 3.6.3.3. AUTOMÁTICO

Quando selecionar esta função a saída de alimentação 12VDC da antena permanece ativa enquanto o aplicativo de rádio estiver aberto, e desativada quando fechado.



## PERGUNTAS FREQUENTES



Meu i-cartablet não está salvando as estações de rádio, o que pode ser?

Solicitar ao suporte técnico o software para atualização do i-cartablet.



O sinal de rádio do i-cartablet está instável, o que devo fazer?

Verifique se a antena de rádio está conectada e instalada no local correto



**Nota:** Se o problema persistir, recomenda-se retornar o i-cartablet ao revendedor para ser encaminhada à assistência técnica.

## 4. MÚSICA

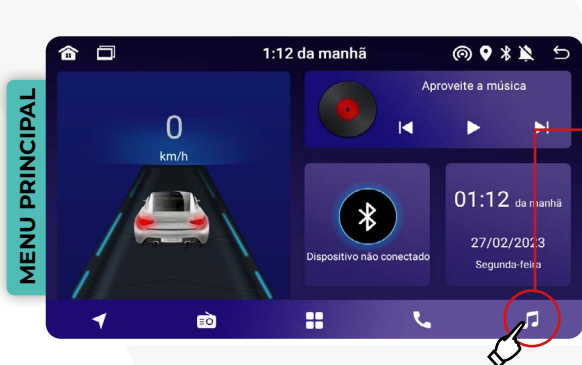

Para acessar a função música basta pressionar no menu principal o ícone de atalho ou no menu secundário o ícone de música.

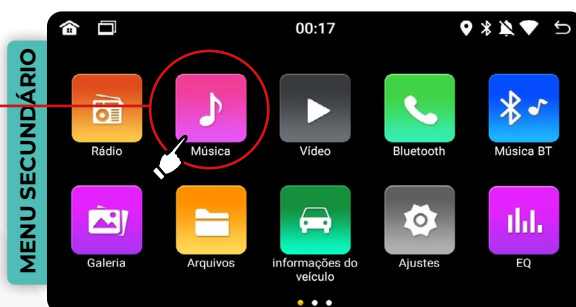

### LEGENDAS



Copiar Arquivos



\* Compartilhar



Recortar Arquivo



Acessar Menu de Opções



Criar Nova Pasta



Colar Arquivo

\* Esta função não é compatível com os i-cartablets da linha STD e PLAY

### 4.1. ARMAZENAMENTO INTERNO (HD)

Para transferir arquivos de um dispositivo externo para a memória interna da sua multimídia, siga os passos abaixo:

- 1 Insira um pendrive com os arquivos na entrada USB;



- 3 Selecione o dispositivo externo desejado;

- 4 Identifique o nome da pasta, pressione e segure por 3 segundos para selecionar;

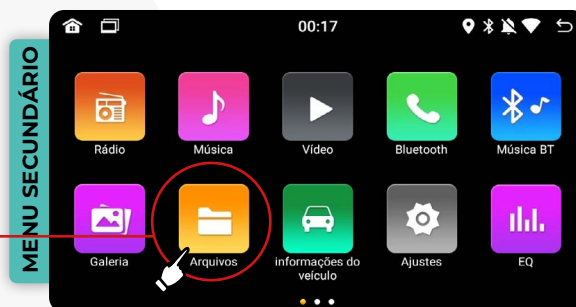

- 2 No menu secundário acesse o aplicativo arquivos;



- 5 Pressione o ícone copiar e/ou recortar. Feito isso, retorne à página principal do aplicativo arquivos. Selecione armazenamento interno, e em seguida clique no ícone de colar.

Pronto agora e só retornar aplicativo de música e acessar a pasta HD. Ao selecionar apenas uma pasta a mesma irá reproduzir até o último arquivo e voltar ao início.

Caso deseje reproduzir todos os arquivos de áudio de pastas diferentes, selecionar a função “reproduzir tudo”

6

Para retornar ao menu de reprodução, pressionar o ícone “pasta” no canto superior direito da tela.

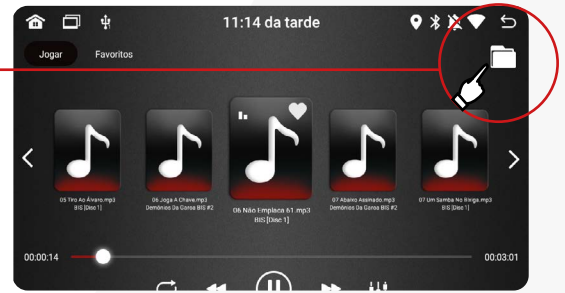

## LEGENDAS

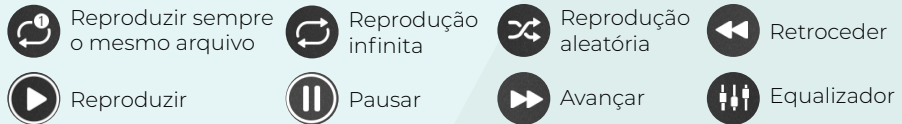

## 4.2. DISPOSITIVO EXTERNO (USB)

Insira um dispositivo com os arquivos na entrada USB e pressione o ícone USB para acessar a(s) pasta(s) desejada(s). Ao selecionar apenas uma pasta a mesma irá reproduzir até o último arquivo e voltar ao início.

Caso deseje reproduzir todos os arquivos de áudio de pastas diferentes, selecionar a função “reproduzir tudo”



## 4.3. PASTAS (FUNÇÃO TODAS AS PASTAS)



Selecione esta função para abrir todas as pastas salvas no armazenamento interno assim como as disponíveis no dispositivo externo (quando conectado).

Ao selecionar apenas uma pasta a mesma irá reproduzir até o último arquivo e voltar ao início. Caso deseje reproduzir todos os arquivos de áudio de pastas diferentes, selecionar a função “reproduzir tudo”



**Nota:** Não é possível selecionar e reproduzir os arquivos por artista, álbum ou gênero.

## 5. VIDEO LEGENDAS



Para acessar a função vídeo basta pressionar no menu secundário no ícone do vídeo.

### 5.1. ARMAZENAMENTO INTERNO (HD)

Insira um dispositivo com os arquivos na entrada USB; siga os passos abaixo:

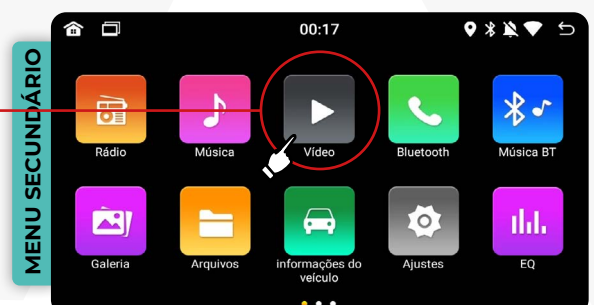



1 No menu secundário acesse o aplicativo arquivos ;



2 Selecione o dispositivo externo desejado;

3 Identifique o nome da pasta, pressione e segure por 3 segundos para selecionar;



4 Pressione o ícone copiar e/ou recortar. Feito isso, retorne à página principal do aplicativo arquivos. Selecione armazenamento interno, e em seguida clique no ícone de colar.

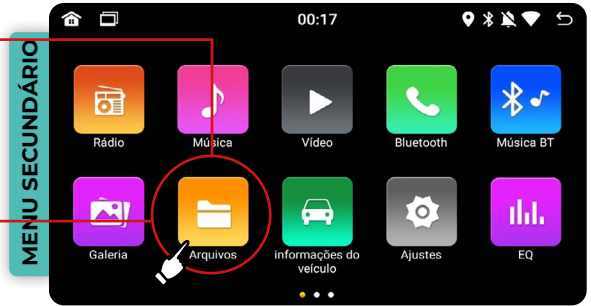

Pronto agora é só retornar aplicativo de vídeo e acessar a pasta HD.

## 5.2. DISPOSITIVO EXTERNO (USB)

Insira um dispositivo com os arquivos na entrada USB e pressione o ícone USB para acessar a(s) pasta(s) desejada(s).





## 5.3. PASTAS (FUNÇÃO TODAS AS PASTAS)



Selecione esta função para abrir todas as pastas salvas no armazenamento interno assim como as disponíveis no dispositivo externo (quando conectado).



# 6. BLUETOOTH LEGENDAS

-  Efetuar ligação
-  Conectar Bluetooth
-  Discar número de telefone
-  Lista telefônica
-  Histórico de chamadas

Para acessar a função bluetooth basta pressionar no menu principal o ícone de atalho ou no menu secundário o ícone de bluetooth.

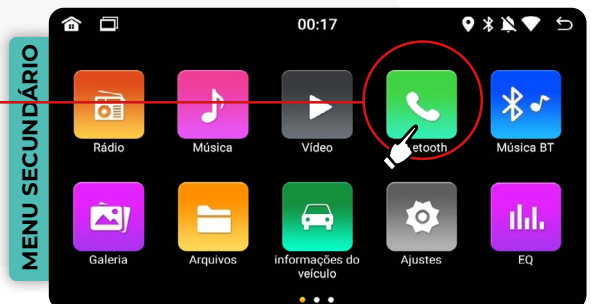
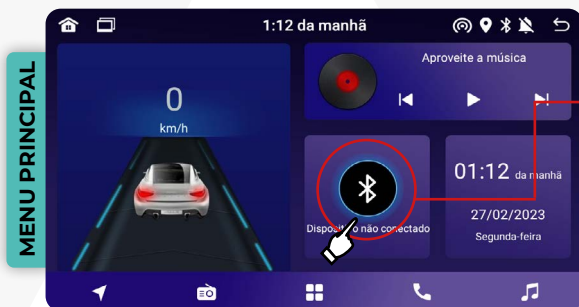

## 6.1. EMPARELHAMENTO



Para emparelhar o dispositivo ao i-cartablet pressionar o ícone bluetooth e em seguida ativar a função para conexão (ON).

- 1 Selecionar o dispositivo que deseja conectar ao i-cartablet.
- 2 Aceitar o pedido de emparelhamento que será enviado ao dispositivo para conexão.
- 3 Se solicitado inserir o código de acesso.

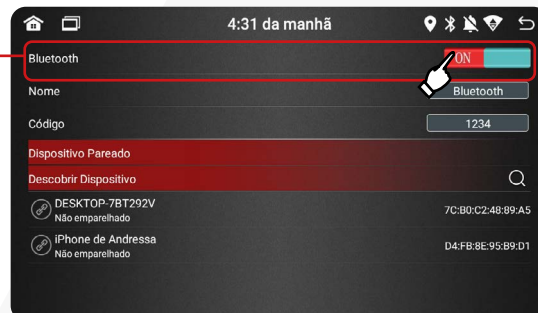

**Nota 1:** Para baixar agenda telefônica e histórico de chamadas basta permitir no dispositivo celular a sincronização de contatos e favoritos.

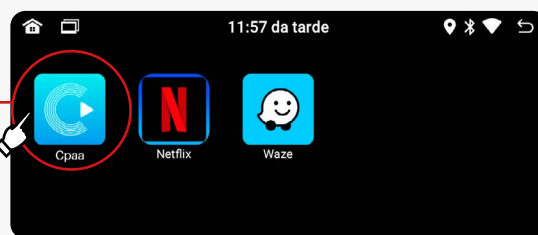

**Nota 2:** Se ao conectar o bluetooth ocorrer a conexão automática com o Cpaá, o usuário poderá desativar a função de conexão automática no aplicativo SPEEDPLAY.

## 7. MÚSICA BLUETOOTH

### LEGENDAS

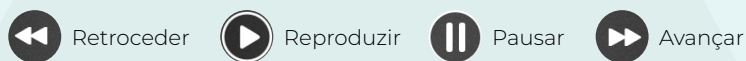

Após o usuário realizar a conexão do seu smartphone com o i-cartablet via bluetooth, para acessar a função música bluetooth, basta pressionar no menu secundário o ícone música BT.

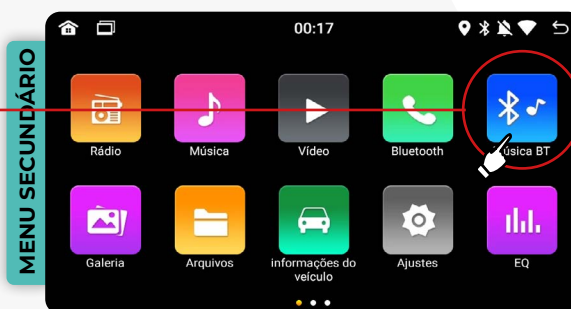

Com o aplicativo aberto o usuário terá opções de retroceder, avançar, pausar e reproduzir.



**Nota:** Para realizar a conexão bluetooth do dispositivo com o i-cartablet, seguir o passo a passo do tópico "7-Bluetooth".



## PERGUNTAS FREQUENTES



Fiz a conexão bluetooth mas não consigo reproduzir músicas, o que pode ser?

Verificar se foi permitido o acesso as informações do dispositivo para compartilhamento de mídias e dados.



**Nota:** Se o problema persistir, recomenda-se retornar o i-cartablet ao revendedor para que o mesmo seja enviado à assistência técnica..

## 8. GALERIA

### LEGENDAS



Retroceder imagem



Avançar para a próxima imagem



Apresentação em slide



Girar imagem no sentido anti-horário



Girar imagem no sentido horário



Definir imagem como papel de parede



Aumentar visualização da imagem



Diminuir visualização da imagem

Para acessar a função galeria, basta pressionar no menu secundário o ícone galeria.

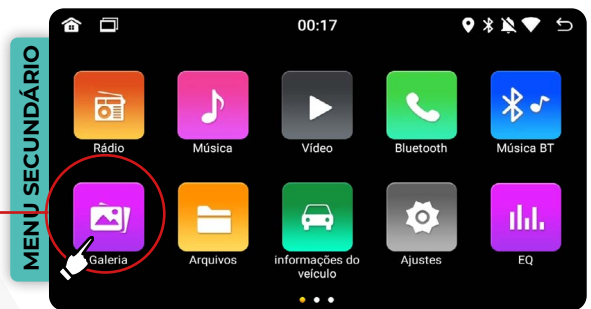

O usuário terá visualização do armazenamento interno (HD), ou de um dispositivo externo (USB) quando conectado no i-cartablet.

### 8.1. ARMAZENAMENTO INTERNO (HD)

Para transferir arquivos de um dispositivo externo para a memória interna do i-cartablet, siga os passos abaixo:

- 1 Insira um dispositivo com os arquivos na entrada USB;

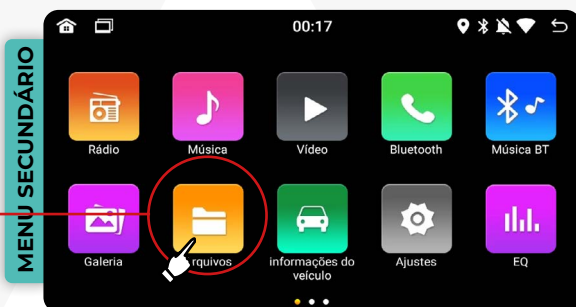

- 2 No menu secundário acesse o aplicativo arquivos;



- 3 Selecione o dispositivo externo desejado;

- 4 Identifique o nome da pasta, pressione e segure por 3 segundos para selecionar;



- 5 Pressione o ícone copiar e retorne a página principal do aplicativo arquivos. Selecione o armazenamento interno, e em seguida clique no ícone colar na pasta em que deseja.

## 8.2. DISPOSITIVO EXTERNO (USB)

Insira um dispositivo com arquivos na entrada USB e pressione o ícone USB para acessar a(s) foto(s) desejada(s).



## 8.3. PAPEL DE PAREDE



As imagens do armazenamento interno (HD), e dispositivo externo (USB) poderão ser definidas como papel de parede. Basta selecionar a imagem desejada e pressionar o ícone definir papel de parede.

# 9. EQUALIZADOR

Para acessar a função equalizador, basta pressionar no menu secundário o ícone EQ.

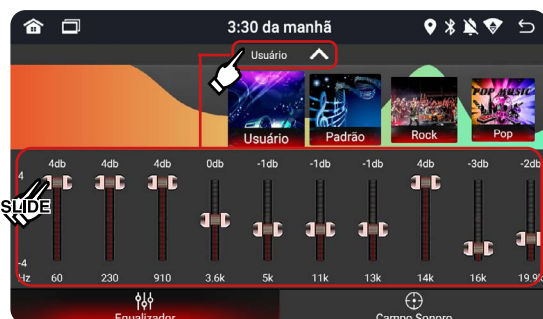

O aplicativo equalizador disponibiliza 8 faixas de equalização pré-definidas e, também permite o usuário ajustar a frequência na forma desejada. Basta pressionar o ícone usuário para mostrar opções pré-definidas.

## 9.1. CAMPO SONORO

Para acessar a função campo sonoro, pressionar o ícone de campo sonoro.



### 9.1.1. (BALANCE/FADER)

Permite ao usuário distribuir a sonorização no interior do veículo.

### 9.1.2. LOUDNESS

Esta função aumenta a percepção sonora em diferentes faixas de frequência simultaneamente.

### 9.1.3. MOTORISTA DO LADO DIREITO

Esta função é utilizada apenas para países com direção do veículo no lado direito. No Brasil, deixar esta função desativada.

### 9.1.4. GRAVE

Esta função aumenta a percepção sonora nas faixas de baixa frequência.

# 10. PLAY STORE

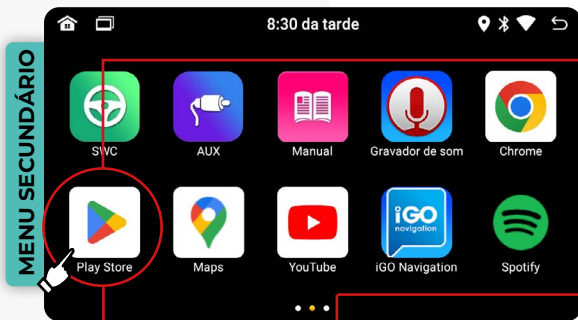

Para acessar a play store, basta pressionar no menu secundário o ícone play store.

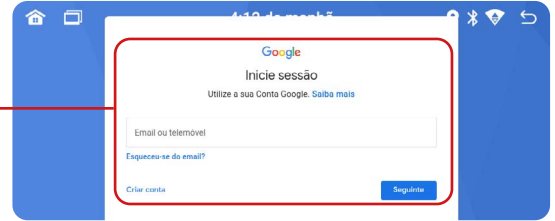

Insira seu e-mail e senha do Gmail. Caso não possua uma conta, crie uma nova conta clicando em "criar conta".

## 10.1. APLICATIVOS

Após feito o login, a plataforma lhe mostrará aplicativos, jogos, e livros pagos e gratuitos para realizar instalações. Caso não encontre o aplicativo na página disponível, pressionar em "pesquisar apps e jogos" e digitar o nome do app que deseja.

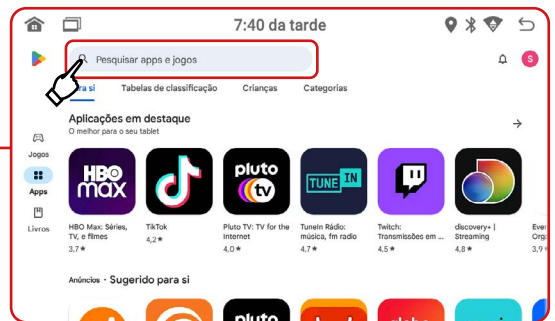

## 10.2. INSTALAÇÃO DE APLICATIVOS

Para realizar a instalação de um aplicativo que deseja, basta clicar sobre ele e em seguida pressionar "instalar".

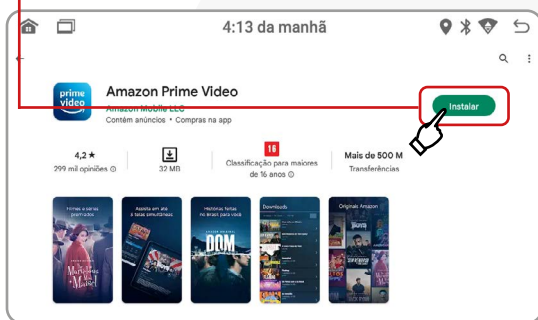

Para abrir o app instalado, basta clicar no botão "abrir".

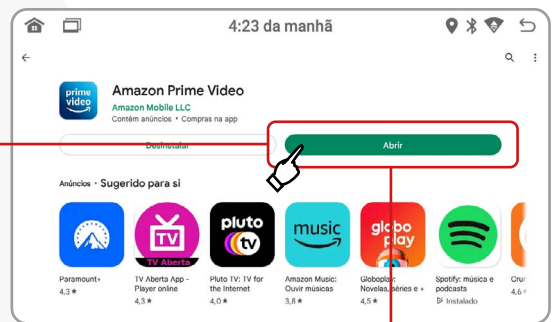

## 10.3. DESINSTALANDO APLICATIVOS

Para desinstalar aplicativos instalados, pressione o ícone do aplicativo desejado por 3 segundos e, em seguida, clique em 'OK'.

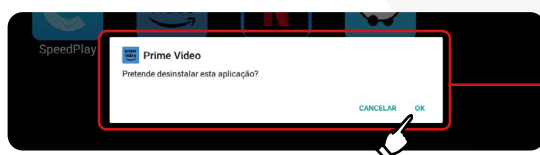



# 11. BARRA DE ATALHOS

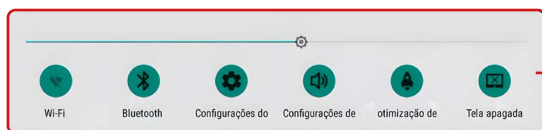

Para acessar a barra de atalho pressione a parte superior da tela, segure e arraste pra baixo.

## 11.1. INTENSIDADE DE BRILHO DE TELA

Para aumentar ou diminuir a intensidade de brilho de tela do i-cartablet, basta mover na linha de brilho para a intensidade desejada.

## 11.2- WI-FI

Ao pressionar rapidamente o ícone “wi-fi”, permitirá ao usuário manter a conexão de sinal ativa ou inativa. Pressionando o ícone “wi-fi” por 3 segundos abrirá um atalho para fazer a conexão de redes que o usuário desejar.



**Nota:** Para realizar conexão wi-fi, seguir o passo a passo do tópico 19- Wi-fi.

## 11.3. BLUETOOTH



Pressionando rapidamente o ícone “bluetooth”, permitirá ao usuário manter o sinal de conexão ativa ou inativa. Ao pressionar o ícone “bluetooth” por 3 segundos abrirá um atalho para fazer a conexão de dispositivos disponíveis que o usuário desejar.



**Nota:** Para realizar conexão bluetooth, seguir o passo a passo do tópico 7- Bluetooth.

## 11.4. CONFIGURAÇÕES DO I-CARTABLET

Para acessar as configurações do i-cartablet, basta pressionar no ícone de “configurações do i-cartablet” para abrir o atalho de ajustes gerais.

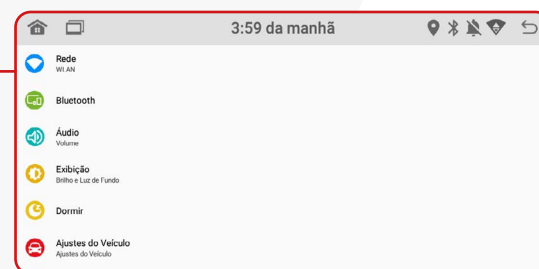

## 11.5. CONFIGURAÇÕES DE VOLUME

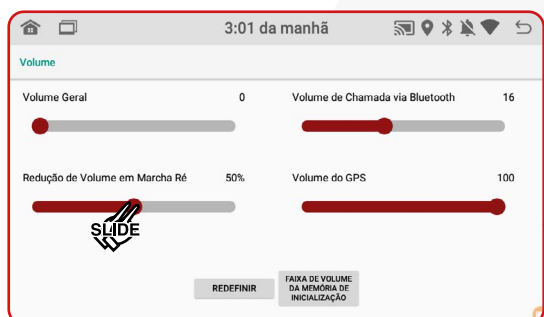

Essa função permite o usuário modificar o volume no i-cartablet. Pressione o ícone “configurações de volume” para abrir o atalho de ajustes de volume do i-cartablet.

## 11.6. OTIMIZAÇÃO DO SISTEMA

Esta função permite otimizar o sistema ao fazer a limpeza dos arquivos caches.

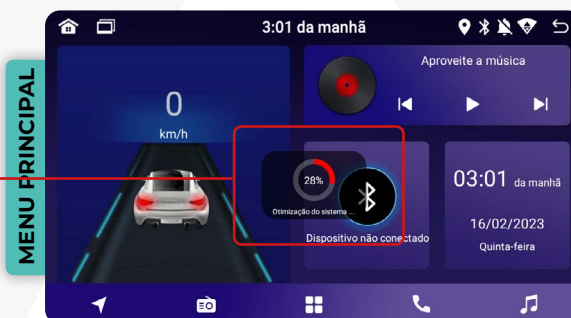

## 11.7. TELA APAGADA

Essa função permite que a tela do i-cartablet fique apagada, e continue reproduzindo arquivos de áudio em segundo plano. Para acende-la novamente, clique em qualquer parte da tela.



**Nota:** Pressionando o ícone "tela apagada" por 3 segundos, será realizado um screenshot da tela do i-cartablet.

# 12. CPAA (CARPLAY/ANDROID AUTO)

Para usar a função CPAA, seu dispositivo celular deve estar conectado ao I-cartablet por meio do cabo USB. Em seguida, pressione o ícone speedplay no menu secundário para iniciar a conexão.



## 12.1. DISPOSITIVO IOS

Para a conexão do carplay, clique em "Usar CarPlay" na caixa de diálogo.



**Nota:** O i-cartablet não é compatível com dispositivos IOS via cabo USB.

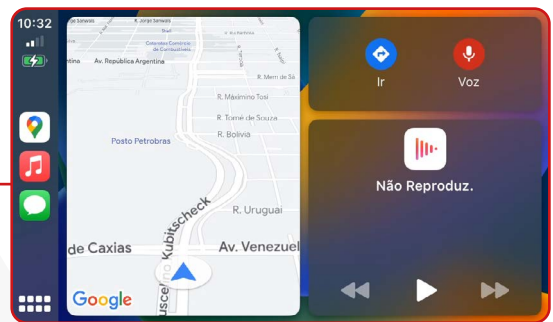
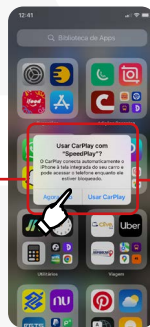

## 12.2. DISPOSITIVO ANDROID

A conexão do Android Auto deverá ser feita via cabo USB.



**Nota:** O Android Auto funciona apenas via cabo para garantir melhor experiência e maior estabilidade de conexão.

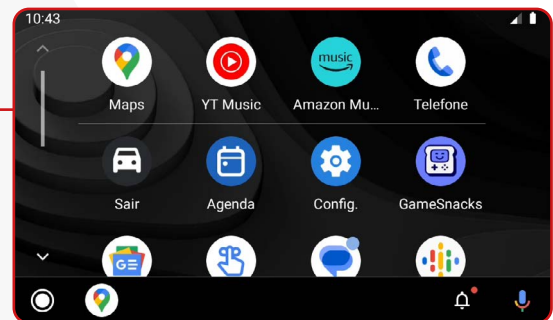

## 12.3. CONFIGURAÇÕES

Para acessar as configurações do speedplay, basta pressionar o ícone de "configurações".

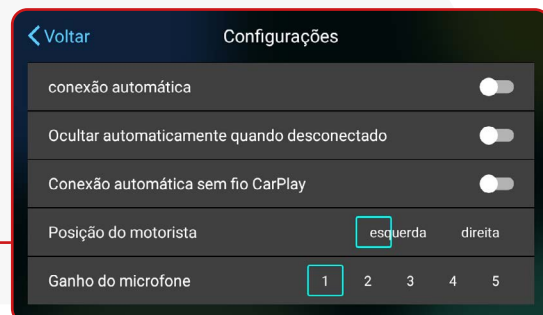
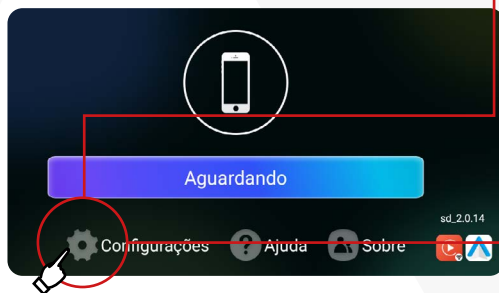

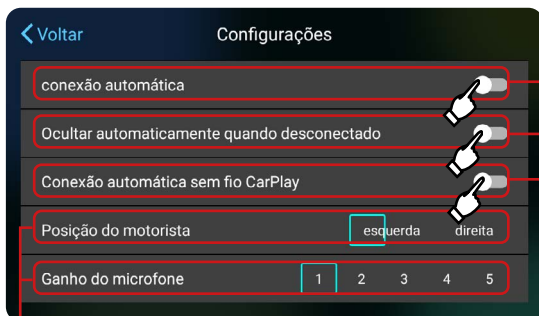

**12.3.1. CONEXÃO AUTOMÁTICA**

Esta função permite que seja feita a conexão direta do CPAA sempre que o dispositivo for conectado via cabo USB.

**12.3.2. OCULTAR AUTOMATICAMENTE QUANDO DESCONECTADO**

Esta função permite que o CPAA seja encerrado quando o smartphone for desconectado do i-cartablet.

**12.3.3. CONEXÃO AUTOMÁTICA SEM FIO CARPLAY**

Esta função permite que seja feita a conexão direta do carplay sempre que um smartphone IOS for conectado via bluetooth.

**12.3.4. POSIÇÃO DO MOTORISTA**

Esta função é utilizada apenas em países aonde a regra de condução é de mão inglesa

**12.3.5. GANHO DO MICROFONE**

Esta função permite amplificar a intensidade do sinal de entrada do microfone em até cinco diferentes níveis.

**12.4. AJUDA**

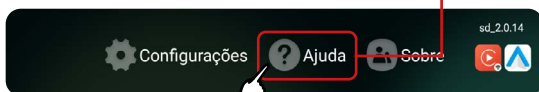

Possui informações adicionais sobre o uso do aplicativo.

**12.5. SOBRE**

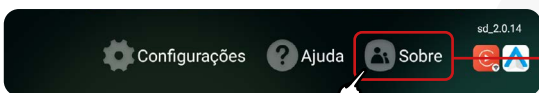

Possui informações sobre a versão do software do aplicativo.



**PERGUNTAS FREQUENTES**

**?** Meu smartphone não conecta ao CPAA, o que pode ser?

1. Verificar se há conexão via bluetooth ou cabo USB.
2. Para smartphones Android, verificar se o aplicativo android auto está instalado e atualizado.

3. Verificar se a função "carplay" ou "android auto" está ativada nas permissões do bluetooth.
4. Solicitar ao suporte técnico o software para atualização do i-cartablet.

**Nota:** Se o problema persistir, recomenda-se retornar o i-cartablet ao revendedor para que o produto seja encaminhado à assistência técnica.



## 13. GPS

Para acessar a função GPS, basta pressionar no menu principal o ícone GPS. Ao pressionar o ícone é possível definir o aplicativo de GPS padrão, por exemplo, Google Maps ou Waze.

O aplicativo Waze funciona somente com sinal de internet.

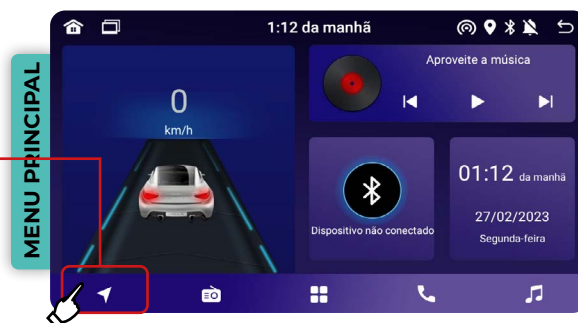

### 13.1. DEFININDO GPS PADRÃO

Para mudar o aplicativo de GPS padrão, siga o passo a passo abaixo:

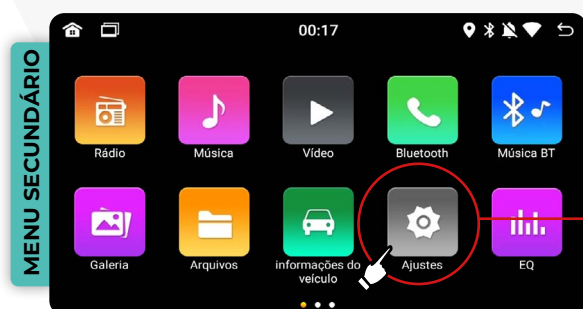

1 No menu secundário clique no ícone de ajustes.

2 Clique em "ajustes de GPS".

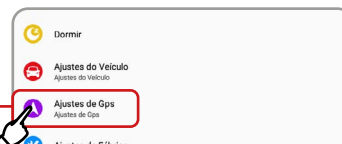

3 Selecionar o novo aplicativo de GPS padrão.

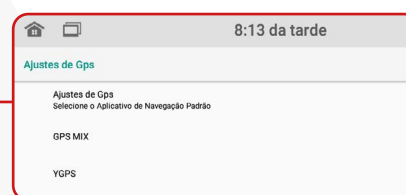

### 13.2- GPS MIX

Esta função altera a intensidade do volume do som entre o GPS e reproduções de mídias. É possível ouvir músicas enquanto o GPS roda em segundo plano. Quando houverem notificações do GPS, o i-cartablet diminuirá a intensidade do som da música e aumentará o som do GPS, assim o condutor poderá ouvir claramente as instruções fornecidas pelo GPS. Assim que a notifica-

ção terminar de ser reproduzida o sistema retornará automaticamente aos níveis de volumes anteriores. A configuração é feita de forma progressiva onde em 0% o i-cartablet não irá fazer a mixagem do som, e em 100% o som atual irá diminuir completamente durante os avisos do GPS.

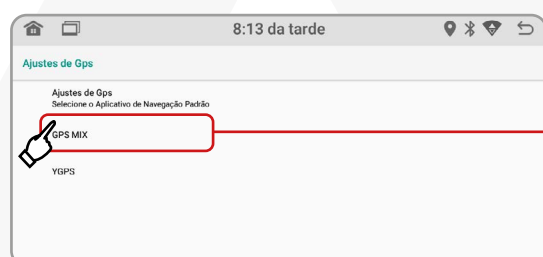



**Nota:** É possível utilizar o Google Maps no modo off line. Para isso siga os seguintes passos:

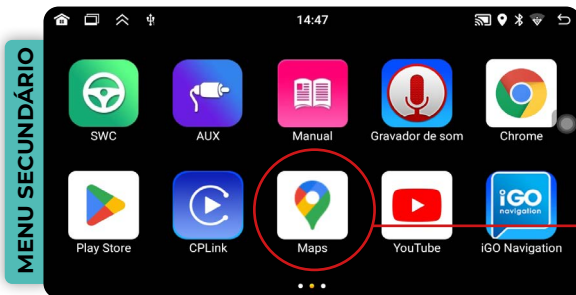

**1** Abra o Google Maps na sua central multimídia.

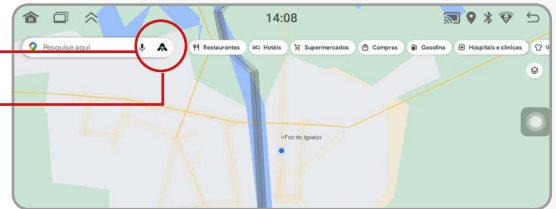

**2** Clique no avatar da sua conta do Google (a conta que você registrou no dispositivo).

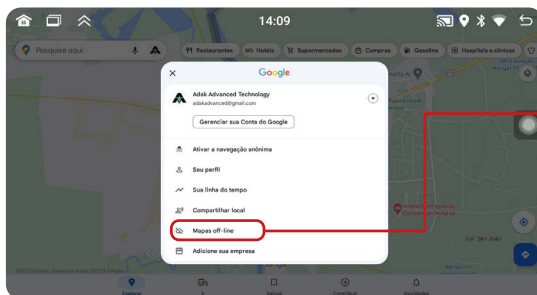

**3** Selecione a opção: Maps Off-line, que está na parte inferior da janela pop-up.

Para fazer uso dos mapas off-line, primeiro é necessário baixá-los. Para isso, selecione o mapa que deseja (clique no botão que aparecerá no lado esquerdo da tela). Automaticamente, o aplicativo fará uma seleção da região do mapa para onde o GPS está apontando.

**4**

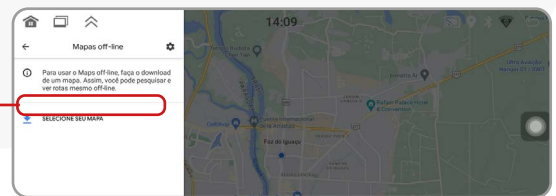

Clicando nos 3 pontinhos, é possível renomear, excluir e atualizar os mapas baixados.

**5**

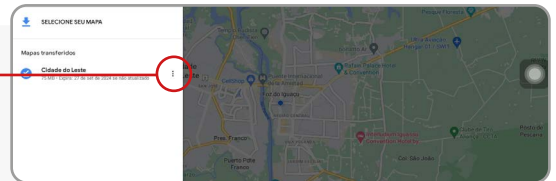

**Nota:** Lembre-se de atualizar periodicamente os mapas baixados.

## PERGUNTAS FREQUENTES



O GPS do i-cartablet não está funcionando, o que devo fazer?

1. Verifique se a antena do GPS está conectada corretamente.
2. Faça um teste com outra antena de GPS.

3. Verifique se os aplicativos estão atualizados na play store.

4. Solicitar ao suporte técnico o software para atualização do i-cartablet.



**Nota:** Se o problema persistir, recomenda-se retornar o i-cartablet ao revendedor para que o produto seja encaminhado à assistência técnica.

# 14. CÂMERA

## 14.1. CONFIGURAÇÕES DE CÂMERA

Para acessar as configurações de câmera do i-cartablet, basta pressionar no menu secundário o ícone de ajustes, e em seguida pressionar “ajustes do veículo”.

## 14.2. INVERTER CÂMERA DE RÉ HORIZONTAL OU VERTICAL

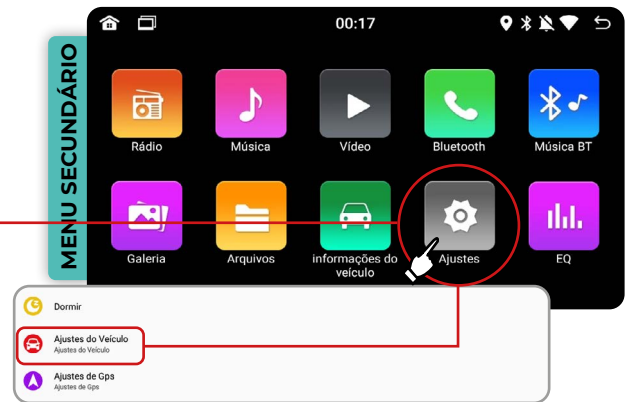

Em alguns casos a câmera de ré poderá exibir a imagem invertida. Selecione a opção de inverter Ré-Horizontal e/ou Ré-Vertical para realizar a correção.

## 14.3- SINAL DE ENTRADA DE VÍDEO

Para utilizar a função de câmera frontal, o usuário deverá trocar as opções de sinal de entrada de vídeo do i-cartablet de “TV” para “C.Frontal”. Após a troca, a câmera frontal será ligada automaticamente por 10 segundos após o término de sinal de vídeo da câmera de ré.



## PERGUNTAS FREQUENTES



A câmera de ré não está acionando, o que fazer?

- 1- Verificar se o fio back está alimentado corretamente, esse fio é o acionamento da ré.
- 2- Verificar se a câmera está sendo alimentada.



O sinal da câmera está instável, o que devo fazer?

- 1- Verificar alimentação da câmera
- 2- Ligar o RCA da câmera no CVBS do i-cartablet.
- 3- Verificar se a entrada de de sinal de entrada de vídeo está habilitada para a câmera frontal.



A câmera de ré não mostra imagem de vídeo, o que devo fazer?

Verifique se o conector RCA da câmera está conectado ao RCA back do i-cartablet.



**Nota:** Se o problema persistir, recomenda-se retornar o produto ao revendedor para que este seja encaminhado à assistência técnica.



# 15. MULTI UI/ PAPEL DE PAREDE

As funções Multi UI e papel de parede permitem personalizar a aparência do sistema do i-cartablet, tornando-o mais atraente visualmente e adicionando personalidade e estilo de forma única.

## 15.1. MULTI UI

A função Multi UI oferece a flexibilidade de personalizar a interface do i-cartablet. No menu principal, estão disponíveis 21 modelos de interface, enquanto no menu secundário, há 7 opções adicionais. Para visualizar as interfaces disponíveis, siga o passo a passo abaixo:

- 1 Pressionar a barra de atalhos inferior do menu principal por 3 segundos.

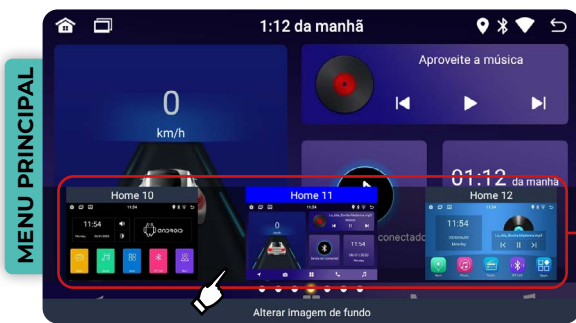

- 2 Selecione a interface que deseja utilizar. Ao selecionar a interface, ela será atualizada automaticamente.

### MENU SECUNDÁRIO:



- 1 Pressione em alguma parte da tela fora dos ícones de aplicativos no menu secundário por 3 segundos.

- 2 Selecione a interface que deseja utilizar. Ao selecionar a interface, automaticamente será atualizada.

No menu secundário é possível dar um toque de animação ao movimentar as páginas do menu. Para acessar os efeitos de movimento pressione sobre "Efeito de viragem de página", e selecione a animação que desejar.



## 15.2. PAPEL DE PAREDE

O papel de parede no sistema do i-cartablet altera somente a imagem de fundo do sistema. Para realizar a alteração de imagem do papel de parede, siga o próximo passo a passo:

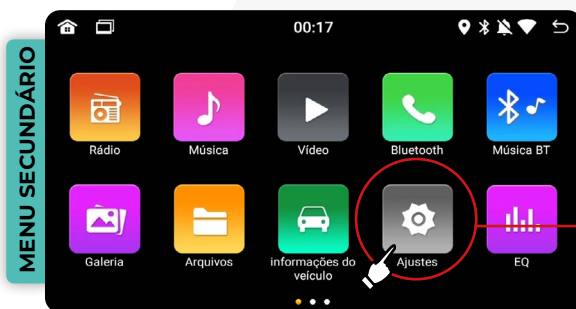

- 1 Clique no menu secundário no ícone de ajustes.

- 2 Clique em "Exibição".



**3** Em seguida, clique em “papel de parede”.



**4** Selecione a imagem de sua preferência e clique em “Definir imagem de fundo”.

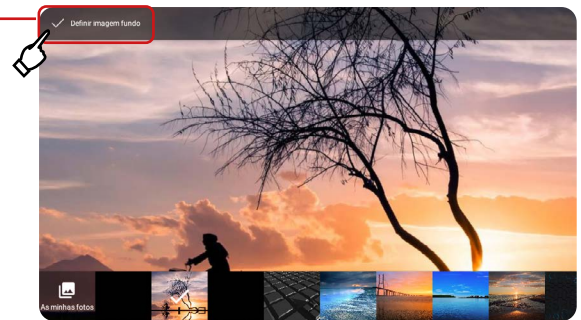

**Nota:** Algumas interfaces não permitem alterações na imagem de fundo do i-cartablet.

## 16. MULTI TELA

Esta função permite a utilização de duas atividades ao mesmo tempo em uma única tela. Para usar esta função, siga o passo a passo abaixo:

**1** No menu principal clique no ícone de “usados recentemente”.

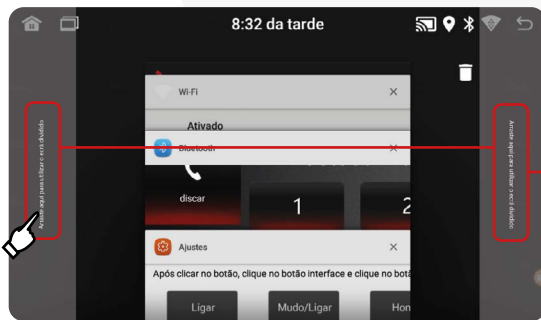
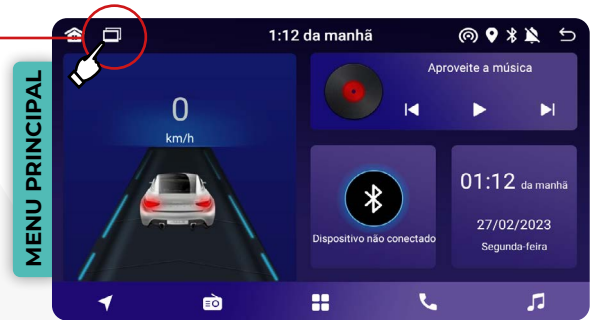

**2** Em seguida clique por três segundos na primeira atividade que deseja utilizar e arraste para “utilizar ecrã dividido”.

**3** Para selecionar a segunda atividade, basta clicar na atividade desejada, e a tela será dividida em duas abas de utilização.

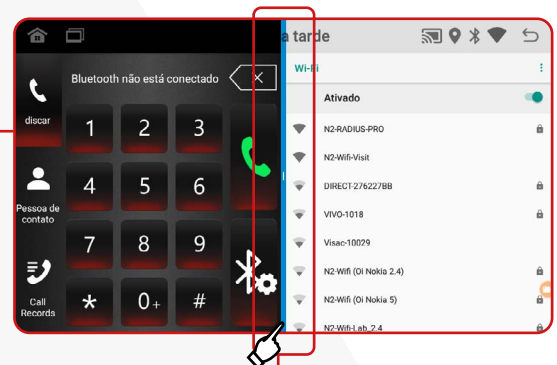

**4** Para finalizar a função de Multi tela, clique sobre a barra de divisão e arraste ela para o final da tela à direita ou para a esquerda.

**Nota:** Alguns aplicativos não são compatíveis com a divisão de telas, ao realizar a divisão com um aplicativo incompatível, uma mensagem será mostrada na parte superior da tela.

# 17. WI-FI

A função Wi-Fi no sistema do i-cartablet possibilita a conexão com uma rede sem fio, permitindo acesso à internet para a transmissão de conteúdo online, como música, vídeo e outros aplicativos online

## 17.1. CONEXÃO DE WI-FI

Siga este passo a passo para realizar a conexão com o Wi-Fi.

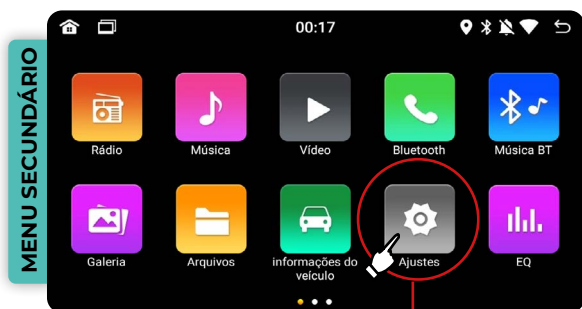

**1** Clique no ícone «Ajustes» no menu secundário.



**Nota:** É possível utilizar a barra de atalhos para acessar essa função, para saber mais sobre esse atalho consulte o item 12- Barra de atalhos no manual.



**Nota:** Para que seja possível fazer a conexão de uma rede Wi-fi, é necessário que a função esteja ativada.



**2** Em seguida, clique em «Rede».

**3** Escolha a rede Wi-Fi à qual deseja conectar o i-cartablet e insira a senha de conexão, caso seja solicitado

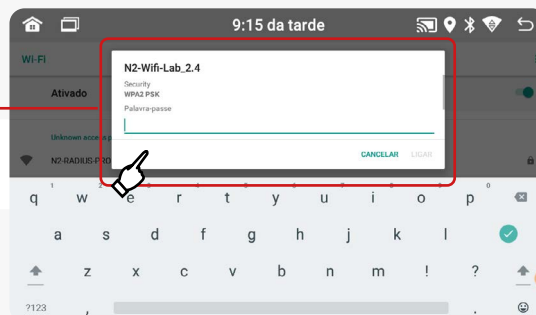

# 18. ÁUDIO

Para acessar as configurações de áudio do i-cartablet, clique no ícone “Ajustes” no menu secundário e, em seguida, selecione a opção “Áudio”.



**Nota:** É possível utilizar a barra de atalhos para acessar essa função, para saber mais sobre esse atalho consulte o item 12- Barra de atalhos no manual

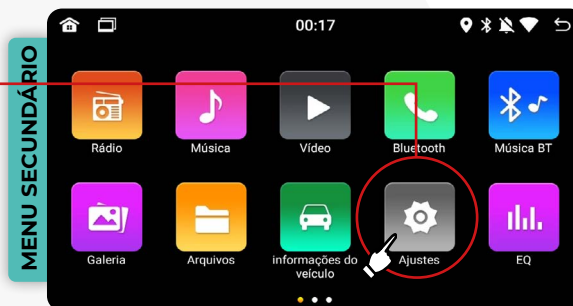

## 18.1. VOLUME GERAL

Essa função permite alterar o volume geral do i-cartablet, incluindo os sons de aplicativos e mídias que estão sendo executadas.

Volume Geral 0



Volume Geral 10





## 18.2. VOLUME DE CHAMADA VIA BLUETOOTH

Essa função permite ajustar o volume da chamada via Bluetooth de acordo com a preferência desejada, proporcionando uma experiência auditiva personalizada durante a chamada.



## 18.3. REDUÇÃO DE VOLUME EM MARCHA RÉ

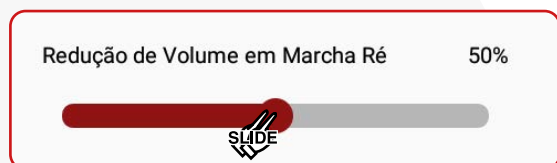

Esta função ajusta automaticamente o volume das mídias em reprodução sempre que o veículo é colocado em marcha ré, auxiliando o condutor a ouvir melhor os sons externos durante a manobra. A configuração é progressiva, variando de 0%, onde o i-cartablet não diminuirá o volume, a 100%, onde o som será completamente reduzido enquanto o veículo estiver em marcha ré.

## 18.4. VOLUME DO GPS

Essa função permite a integração do som do GPS com o áudio atual do i-cartablet, oferecendo opções para interromper a reprodução, reduzir o volume ou manter a intensidade sonora durante os avisos. A configuração é ajustável de 0%, onde não há diminuição do volume, a 100%, onde o som atual é completamente reduzido durante os avisos do GPS. Além disso, a função otimiza automaticamente o volume de voz do GPS para uma experiência auditiva ideal.

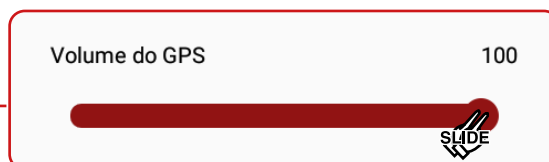

## 18.5. REDEFINIR



Pressionando sobre redefinir, as configurações de áudio retornarão para a configuração padrão de fábrica.

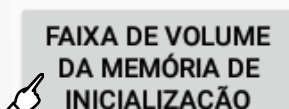

Essa função define o volume inicial do i-cartablet sempre que for ligado.

## 18.6. FAIXA DE VOLUME DA MEMÓRIA DE INICIALIZAÇÃO

# 19. EXIBIÇÃO

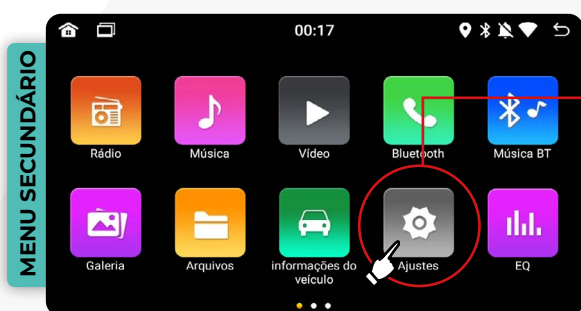

A função de exibição permite personalizar diversos elementos na tela do i-cartablet. Para acessar essas opções, toque no ícone 'Ajustes' no menu secundário e, em seguida, selecione 'Exibição'.

## 19.1- BRILHO



## 19.2. AJUSTE AUTOMÁTICO DE BRILHO

Ajuste Automático de Brilho  
Ajustar Automaticamente o Brilho da Tela de acordo com o Status do Farol

Esta função quando habilitada ajusta automaticamente o brilho da tela do i-cartablet de acordo com a intensidade do farol.

Para alterar a intensidade de brilho de tela, basta mover na linha de brilho para a intensidade desejada.



**Nota:** É possível utilizar a barra de atalhos para acessar essa função, para saber mais sobre esse atalho consulte o item 12- Barra de atalhos no manual

### 19.3. TECLAS RGB

Teclas RGB

Esta função possibilita a personalização da cor das teclas do i-cartablet.

Observação: Em algumas versões, apenas a cor branca está disponível.

### 19.4. PAPEL DE PAREDE

Papel de Parede

A função de papel de parede oferece uma maneira de personalizar o visual do i-cartablet, tornando-o visualmente mais atraente e acrescentando personalidade e estilo. Para alterar o papel de parede, escolha a imagem desejada e clique em 'Definir imagem de fundo'.

### 19.5. PROTETOR DE TELA

Esta função que exibe data e hora em tela cheia após um período de inatividade. Basta escolher o tempo desejado para que o i-cartablet entre em modo de inatividade.

Protetor de Tela

- Desligado
- 15 Segundos
- 30 Segundos
- 1 Minutos
- 2 Minutos
- 5 Minutos
- 10 Minutos
- 30 Minutos



**Nota:** Algumas interfaces não permitem que sejam feitas alterações na imagem de fundo do i-cartablet.



**Nota:** O i-cartablet entrará em modo de inatividade somente quando o usuário não estiver em alguma atividade em aberto.

## 20. DORMIR

A função de suspensão do i-cartablet desliga o sistema após um período de inatividade. Quando ativada, o i-cartablet entra em modo de espera com baixo consumo de energia, podendo ser rapidamente reativado quando necessário.

É possível escolher o intervalo de tempo para o i-cartablet entrar em modo de espera. Para utilizar essa função, basta acessar o menu secundário, tocar no ícone 'Ajustes', selecionar 'Dormir' e escolher o tempo desejado

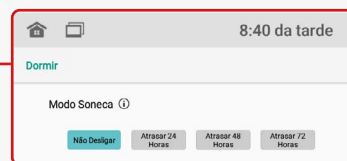
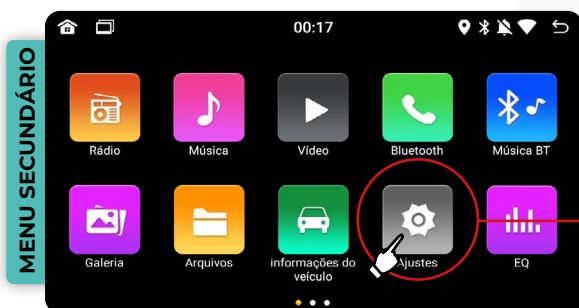

## 21. AJUSTES DO VEÍCULO

Para acessar as funções de ajustes do veículo, clique no ícone "Ajustes" no menu secundário e selecione "Ajustes do veículo".

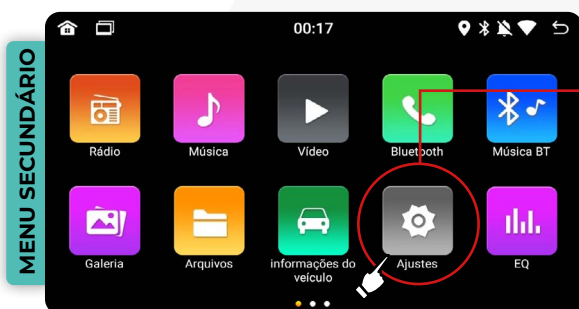

## 21.1. DETECÇÃO DE FREIO DE MÃO

Esta função verifica a ativação do freio de mão antes de permitir que o condutor assista a vídeos ou acesse determinados recursos do sistema enquanto o veículo está em movimento. Quando desativada, o sistema permite ao condutor ter acesso a esses recursos mesmo com o veículo em movimento.

**Nota:** É indicado que esta função esteja ativada para garantir que o condutor esteja ciente das restrições de segurança e ajuda a evitar distrações no volante para a segurança do trânsito.

## 21.3. INVERTER CÂMERA DE RÉ HORIZONTAL OU VERTICAL

Em alguns casos, a câmera de ré pode exibir a imagem de forma invertida. Por exemplo, um objeto se deslocando da direita para a esquerda pode parecer estar se movendo da esquerda para a direita, ou de cabeça para baixo, e vice-versa. Ao inverter a câmera, a orientação da imagem será corrigida.



## 21.5. CONTROLE DE VOZ

**Nota:** Essa função está disponível somente na linha T-PLAY da ADAK. Em caso de dúvidas, entre em contato com o Suporte.

## 21.7. ATIVAR SOBREPOSIÇÃO DE IMAGEM PIPVÍDEO

A sobreposição de imagem PIP (Picture-in-picture) quando ativada, permite exibir uma imagem em uma janela menor sobre a imagem principal que está sendo exibida na tela. Essa função torna-se útil em situações em que se deseja exibir mais de uma imagem simultaneamente, como, por exemplo, trocar de música enquanto a imagem PIP exibe um mapa de navegação.

## 21.2. EXIBIÇÃO TRASEIRA

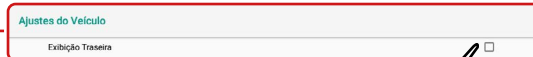

A função de exibição traseira, quando ativada permite que os passageiros no banco traseiro assistam a vídeos por meio de monitores instalados nos encostos de cabeça dos bancos dianteiros.

**Nota:** Telas de encostos não acompanham o kit, devem ser adquiridas a parte.



## 21.4. SINAL DE ENTRADA DE VÍDEO

A função de sinal de entrada de vídeo dependerá de qual dispositivo está instalado no veículo. Caso tenha instalado em seu veículo uma TV, deixe habilitado em TV, e se for uma câmera frontal, deixe habilitado C.frontal.

**Nota:** Nota: Esta alteração é importante, pois o i-cartablet disponibiliza apenas um RCA de entrada de vídeo, tornando indisponível a instalação de ambas.

## 21.6. SOLUÇÃO DE SOFTWARE EM VÍDEO

Configuração exclusiva para a engenharia de fábrica.

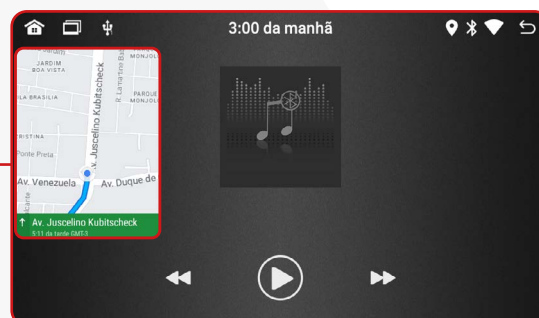

## 21.8- ATIVAR AMPLIFICADOR EXTERNO

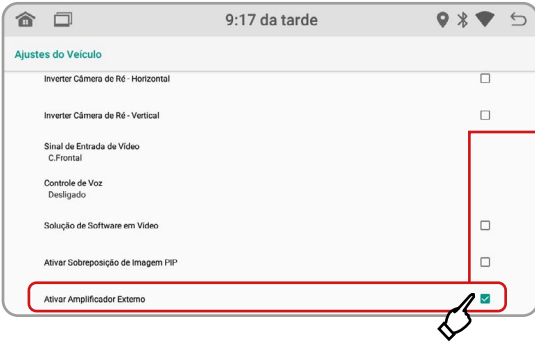

A ativação do amplificador externo, permite que o sistema envie um sinal de áudio amplificado para um amplificador externo conectado, permitindo melhor qualidade de som do sistema de áudio do veículo.

## 22. AJUSTES DE FÁBRICA

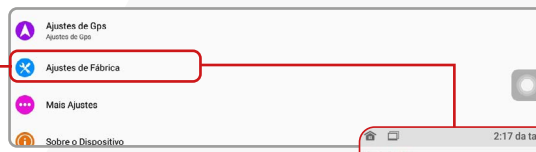
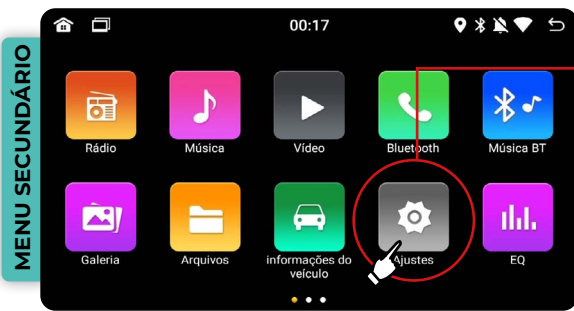

Para acessar os ajuste de fábrica, clique em "Ajustes" no menu secundario, selecione "Ajustes de fábrica" e insira a senha de fábrica. (1234)



**Nota:** É possível utilizar a barra de atalhos para acessar essa função, para saber mais sobre esse atalho consulte o item 12- Barra de atalhos no manual.

### 22.1. CALIBRAR TELA TOUCH

A calibração da tela touch no sistema do i-Cartablet serve para garantir que a precisão da tela sensível ao toque esteja correta. A calibração envolve tocar em uma série de pontos na tela para que o sistema possa mapear a sensibilidade e precisão da tela.

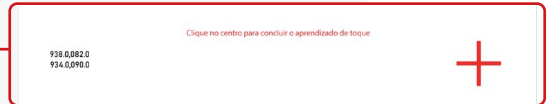

**Nota:** É possível fazer a calibração do touch mantendo os 5 dedos na tela para abrir o atalho da função "Calibrar tela touch".

### 22.2. CONFIGURAR TECLAS TOUCH

Esta função permite a personalização do toque, possibilitando definir as funções de cada tecla de acordo com as preferências desejadas. É uma maneira rápida de acessar as funções mais utilizadas no i-cartablet

Para configurar as teclas touch primeiramente clique em **limpar**.

Após terminar de configurar clique em finalizar.



Depois clique em iniciar, na função que deseja gravar no painel do i-Cartablet, após isso clique a tecla do touch que deseja gravar, repita o processo com as outras teclas.



Os botões podem ser programados nas opções curta ou longa. Se gravado na opção curta, a função é ativada com um toque de um segundo. Se gravado na opção longa, a função é ativada com um toque de dois segundos.

Os botões destacados em azul, indicam quais as funções foram configuradas.



## 22.3. CONFIGURAR TECLAS FÍSICAS

Esta função está disponível exclusivamente para o modelo **PLAY-VW01**, que possui teclas físicas no painel. Configure os botões de acordo com as funções desejadas.

Para configurar as teclas físicas primeiramente clique em **limpar**,

Clique na função que deseja gravar no painel do i-Tablet, após isso clique a tecla do touch que deseja gravar por 3 segundos, repita o processo com as outras teclas.



Após terminar de configurar clique em salvar.



Os botões podem ser programados nas opções curta ou longa. Se gravado na opção curta, a função é ativada com um toque de um segundo. Se gravado na opção longa, a função é ativada com um toque de dois segundos.

## 22.4. CONFIGURAR CONTROLE REMOTO



Esta opção permite controlar as funções à distância sem interação direta com a tela.

Para configurar o controle remoto, inicie clicando em 'Limpar'. Em seguida, selecione a função desejada e clique no botão físico por 3 segundos. Finalize o processo ao clicar no botão correspondente para confirmar a configuração.

## 22.5. CONFIGURAR COMANDO DE VOLANTE

Essa configuração possibilita o controle das funções do sistema através dos botões do volante, dispensando a necessidade de tocar diretamente na tela. Para configurar o comando do volante, comece clicando em 'Limpar', selecione a função desejada e, em seguida, pressione o botão do volante desejado por 3 segundos. Finalize o processo ao clicar no botão correspondente para confirmar a configuração.

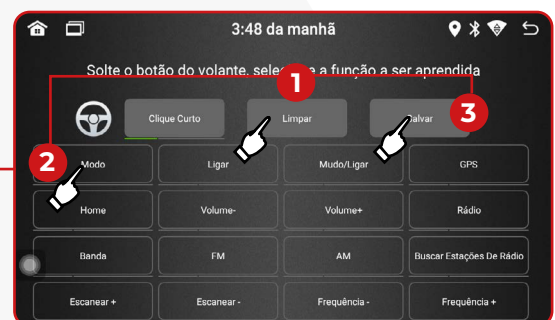

## 22.6. CONFIGURAR RÁDIO

Para obter mais informações sobre esta função, consulte o tópico 4- Rádio, explicação 4.6- Ajustes.

## 22.8. CONFIGURAR BRILHO

Para configurar a intensidade de brilho de tela, basta mover na linha de brilho para a intensidade desejada.

## 22.9. CONFIGURAR RESOLUÇÃO DA CÂMERA DE RÉ



A configuração da câmera de ré é essencial para garantir uma imagem nítida e de alta qualidade durante a visualização. Recomenda-se configurar a função como CVBS para garantir o bom funcionamento da câmera de ré.

## 22.10. CONFIGURAR CANBOX

A configuração da canbox pode ser necessária para assegurar a comunicação correta entre o sistema do i-cartablet e o veículo, possibilitando a exibição precisa de informações essenciais. Após a configuração, é importante realizar testes para garantir que as informações estejam sendo exibidas corretamente no sistema do i-cartablet.



## 22.11. IMPORTAR OU EXPORTAR CONFIGURAÇÕES



Essa função possibilita a importação ou exportação do arquivo de configurações do i-cartablet de/para um dispositivo externo. Para exportar o arquivo de configuração, conecte um dispositivo USB e clique em 'Exportar Configuração'.

Para importar o arquivo de configuração, insira um dispositivo USB com o arquivo de configuração compatível e clique em 'Importar Configuração'.

## 22.12. LISTA DE IDIOMAS

A função Lista de Idiomas exibe os idiomas disponíveis no i-cartablet. As configurações dessa função podem ser encontradas no tópico 26- Mais Ajustes, explicação 26.2- Idioma e Entrada.

## 22.13. INFORMAÇÕES DA TELA TOUCH

Configuração exclusiva para a engenharia de fábrica.

## 22.14. COMPENSAÇÃO DE VELOCIDADE E VOLUME



A função de compensação de velocidade e volume no sistema i-cartablet ajusta automaticamente o volume do som com base na velocidade do veículo. Em altas velocidades, o som pode tornar-se inaudível devido ao ruído do vento e do motor. Para solucionar isso, a função aumenta automaticamente o volume do som proporcionalmente à velocidade, garantindo uma experiência auditiva agradável em todas as condições de condução. Esta característica melhora a qualidade do som, proporcionando uma experiência mais agradável para o condutor e passageiros. A compensação de velocidade e volume pode ser ajustada conforme a preferência desejada.

## 22.15. TESTAR TELA TOUCH

A função 'Testar Tela Touch' permite verificar a precisão e funcionamento adequado da tela sensível ao toque. Toque em diferentes áreas da tela para garantir uma resposta precisa e identificar qualquer parte que não esteja respondendo. Essa função é útil para assegurar o funcionamento correto da tela e verificar se é necessário calibrar o toque.



## 22.16. AJUSTES DO DISPOSITIVO

Configuração exclusiva para a engenharia de fábrica.

## 22.17. AJUSTES DO DISPOSITIVO

Nessa função, é possível desativar as funções de rádio e Bluetooth. Ao realizar a ativação ou desativação, o I-cartablen solicitará a reinicialização do dispositivo.



## 22.18. CONFIGURAÇÕES DE FUNÇÃO

Caso as funções rádio e/ou Bluetooth não esteja iniciando verifique essa função.

# 23. CONFIGURAÇÃO DE CANBUS

**O que é CANbus?:** CANbus (Controller Area Network bus) é um protocolo de comunicação serial utilizado para conectar diferentes dispositivos eletrônicos em rede. Em seu veículo, ela é responsável por fazer a comunicação da rede can com a sua multimídia, espelhando funções originais do carro, como controles de volante, sinais sonoros, sinais de câmeras de ré originais, porta aberta e controle de ar condicionado quando ar do veículo original é digital. Sendo assim um item de suma importância para o correto funcionamento da central em seu veículo.



**Nota:** No momento de configurar o Canbus na sua Central Multimídia, é fundamental ter em mãos o modelo específico da Canbus (fabricante da interface) que você adquiriu. Essa identificação é necessária para garantir o correto funcionamento no sistema operacional do seu aparelho.



**Nota:** É crucial ressaltar que todo o procedimento de configuração deve ser conduzido utilizando a Tabela de Configuração específica da Canbus. Recomendamos entrar em contato com o nosso Suporte caso necessite de ajuda.

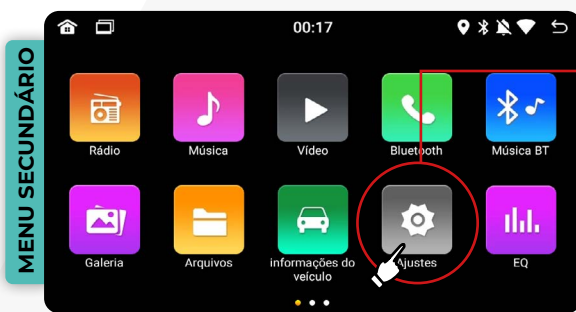

Para acessar as configurações da Canbus, clique inicialmente no ícone 'Ajustes' no menu secundário. Em seguida, selecione 'Ajustes de Fábrica', localizado na parte inferior da tela, e insira a senha de acesso (1234).



**1** Ao clicar em 'Configure Canbus', você será redirecionado instantaneamente para as telas de configuração.

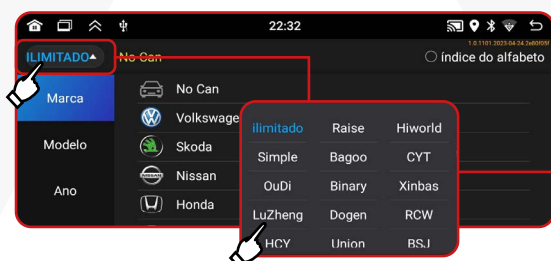
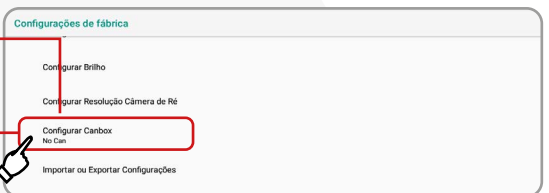

**2** Identifique e selecione o modelo do Canbus na lista suspensa no topo da tela, pois toda a configuração da Canbox depende dessa etapa inicial.

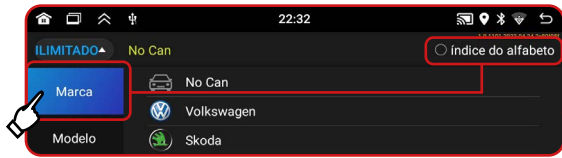

3 Em seguida, selecione a marca do seu veículo. É possível classificar os nomes em ordem alfabética na parte superior direita da tela.

4 Depois, selecione o modelo da marca de seu veículo. Geralmente, eles são classificados do modelo mais recente para os mais antigos.



5 Depois disso, selecione o ano de montagem de seu veículo.

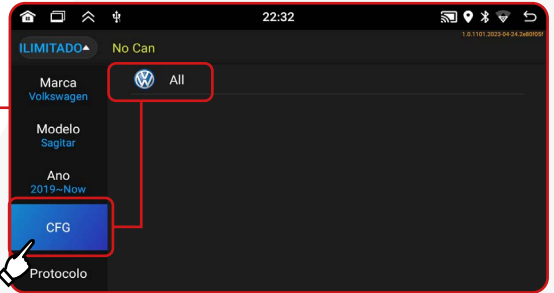
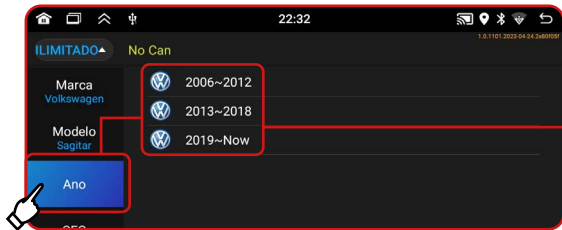

6 Utilizando a Tabela de Configuração da Canbus específica para todas as Centrais Multimídia Adak, selecione a configuração exata para a sua Canbus. Em alguns casos, diversas opções podem aparecer na tela, mas nem todas serão compatíveis com o seu dispositivo. **Nesse caso, recomendamos que entre em contato com o nosso Suporte para receber ajuda neste assunto.**

Novamente, utilizando a Tabela de Configuração do Canbus, escolha o protocolo exato para a sua Canbus. Embora diversas opções possam aparecer na tela, nem todas serão compatíveis com o seu dispositivo. **Para garantir a escolha adequada, sugerimos entrar em contato com o nosso Suporte para obter ajuda neste assunto.**

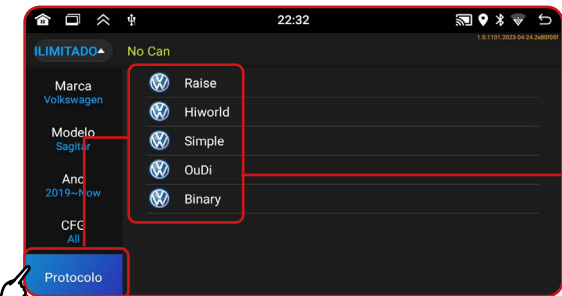

8 Para finalizar, examine minuciosamente todos os dados inseridos relacionados à configuração da sua Canbus no lado esquerdo, utilizando a **Tabela de Configuração do Canbus**. Em seguida, clique em 'Ok'. O sistema fechará automaticamente as janelas e retornará à tela inicial da sua Central Multimídia.

## 24. MAIS AJUSTES

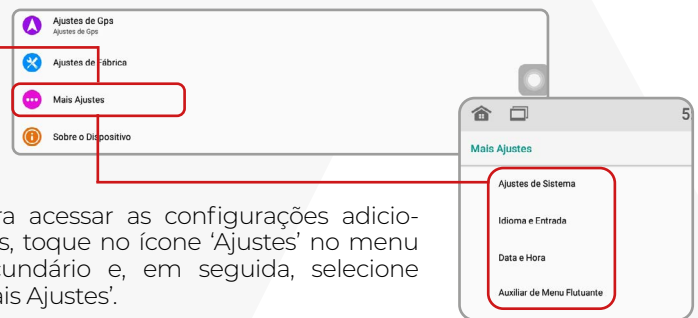
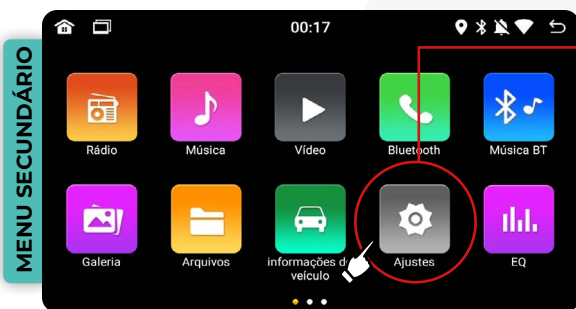

Para acessar as configurações adicionais, toque no ícone 'Ajustes' no menu secundário e, em seguida, selecione 'Mais Ajustes'.

### 24.1. AJUSTES DO SISTEMA

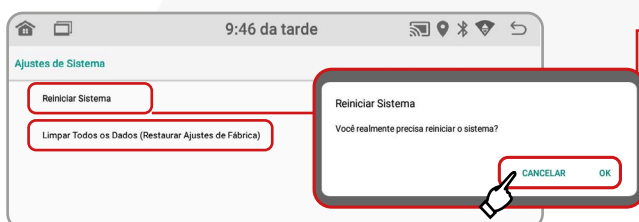

#### 26.1.1. REINICIAR SISTEMA

A função de reiniciar o sistema é uma solução para resolver possíveis problemas no sistema do i-cartablet. O reinício pode corrigir questões comuns, como falhas no sistema e travamentos. Para reiniciar, toque na função e, em seguida, pressione 'OK', aguardando o processo de reinicialização.



### 24.1.2. LIMPAR TODOS OS DADOS (RESTAURAR AJUSTES DE FÁBRICA)

Com esta função, o i-cartablet pode ser restaurado para as configurações padrão de fábrica, excluindo todos os dados e configurações personalizadas armazenadas no dispositivo, retornando às configurações originais de fábrica. Para realizar a restauração, toque na função e, em seguida, pressione 'Restaurar as configurações de fábrica do veículo', aguardando o processo de restauração.

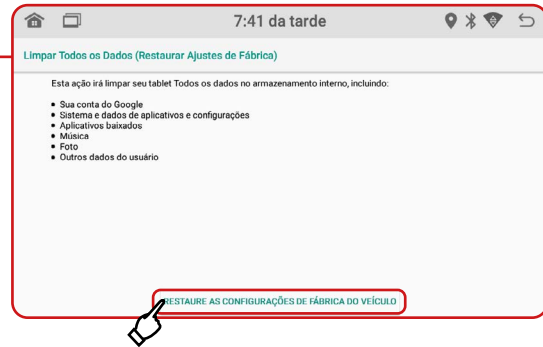

## 24.2. IDIOMA E ENTRADA

### 24.2.1. AJUSTES DE IDIOMA

Os Ajustes de Idioma possibilitam a escolha do idioma preferido para exibição de informações e menus no sistema. Para selecionar um novo idioma, toque em 'Ajustes de Idioma' e, em seguida, toque em 'Adicionar um Idioma', escolhendo o idioma e a região de fala desejados.

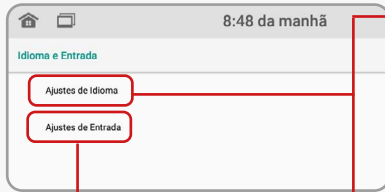

#### 24.2.1.1. DEFININDO IDIOMA PADRÃO

Para tornar o idioma escolhido como padrão, pressione sobre o idioma desejado por 3 segundos e arraste-o para a primeira posição.

#### 24.2.1.2. EXCLUIR IDIOMA

Para excluir um idioma, vá ao menu de opções, pressione em 'Remover', selecione o idioma que deseja excluir e toque no ícone 'Remover'.

### 24.2.2. AJUSTES DE ENTRADA

Nesta função, é possível visualizar os teclados disponíveis para uso. Essa configuração está associada ao idioma selecionado nos ajustes de idioma.

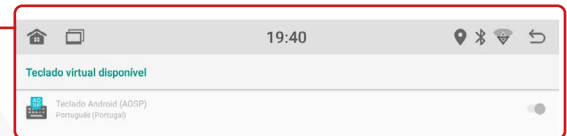

## 24.3. DATA E HORA

A função de data e hora possibilita a definição correta da data e hora, garantindo a exibição precisa na tela. Manter a data e hora atualizadas é crucial para o funcionamento correto das funções relacionadas ao tempo.



## 24.4. AUXILIAR DE MENU FLUTUANTE

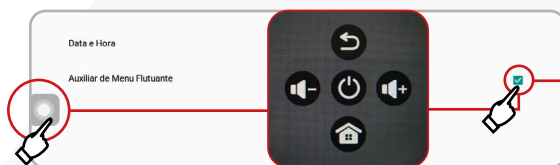

A função "auxiliar de menu flutuante" ativada permite acesso ao menu de teclas por meio de um pequeno ícone que permanece flutuando na tela.

# 25. SOBRE O DISPOSITIVO

Informações do i-cartablet como, plataforma, memória ram, memória flash, hardware, versão do android entre outros.

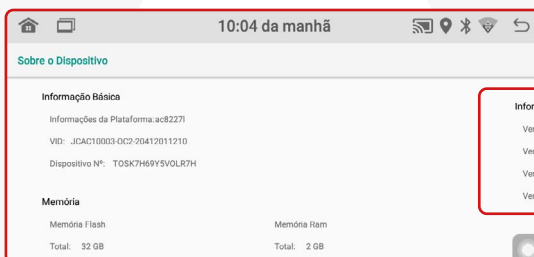

## 26. RESOLUÇÕES DE PROBLEMAS

PROBLEMA	SOLUÇÃO
1. Central multimídia não liga.	Verifique a integridade do fusível.
2. O touch screen apresenta erros, não reage ao toque.	Procure uma assistência técnica para verificar a integridade do touch.
3. Dificuldade em sintonizar estações de rádio.	Verifique a instalação e conexão da antena.
4. Áudio com ruído..	Revise a instalação, verifique possíveis interferências, avalie a qualidade da fiação utilizada e assegure a configuração e o funcionamento adequado do amplificador (caso este esteja incluído no projeto de som).
5. TV não reproduz imagem.	Verifique a compatibilidade do módulo de TV instalado. Se for compatível, é necessário avaliar se o defeito não está no módulo e garantir que a(s) antena(s) de recepção de sinal esteja(m) devidamente conectada(s)."
6. O bluetooth não possui conexão.	Verifique a conexão entre o smartphone e o dispositivo.
7. A ventoinha (cooler) da traseira não funciona.	O acionamento da ventoinha traseira é feito de forma automática quando o processador estiver funcionando. Procure assistência técnica para verificação.
8. Cortes e falhas na reprodução de músicas ou chamadas de voz via bluetooth.	Verifique a distância entre o smartphone e o i-Tablet. O celular deve estar no máximo a 5 metros de distância do dispositivo.

## 27. ESQUEMA SWC

Preto = GND  
 Branco = AD1  
 Branco/Preto = AD2

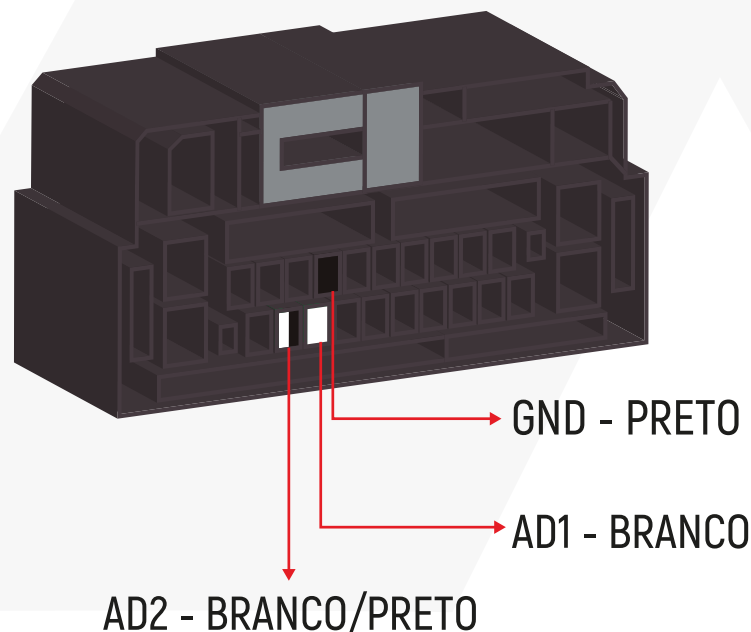

## 27. ESQUEMA SWC

FORD ECOSPORT 2012 <

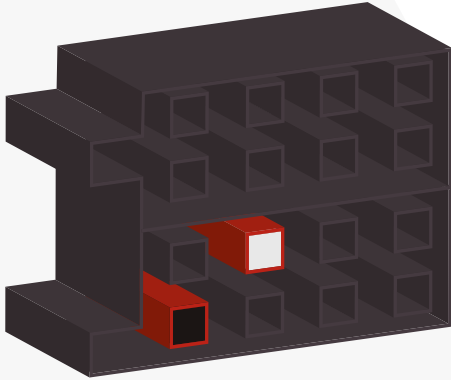

FORD FOCUS 2013 <

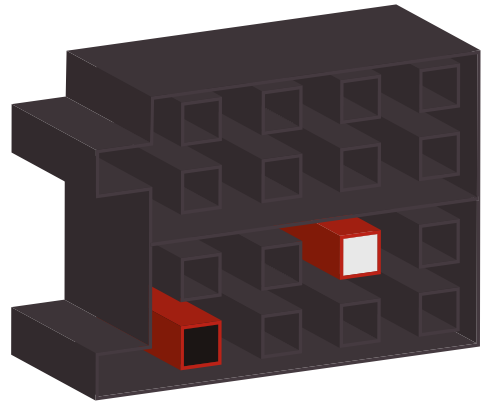

FORD RANGER/FIESTA/  
FOCUS 2014 >

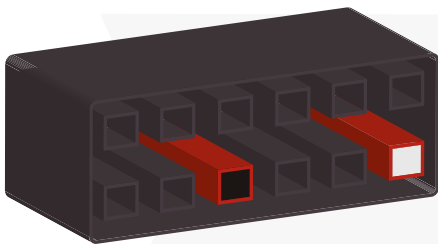

FORD FUSION 2012 <

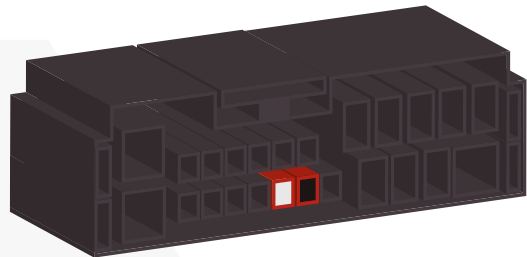

HONDA CIVIC/CRV 2011 <

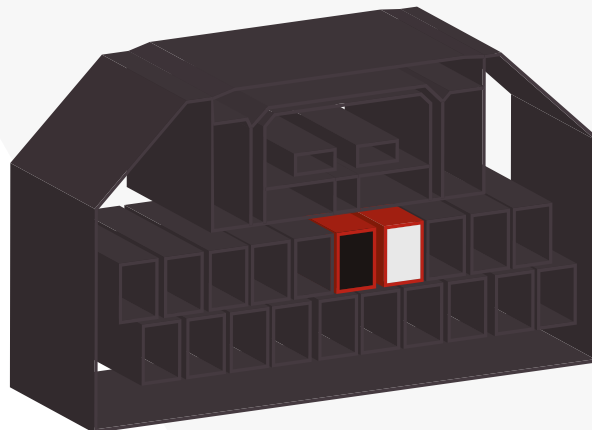

## 27. ESQUEMA SWC

CHEVROLET

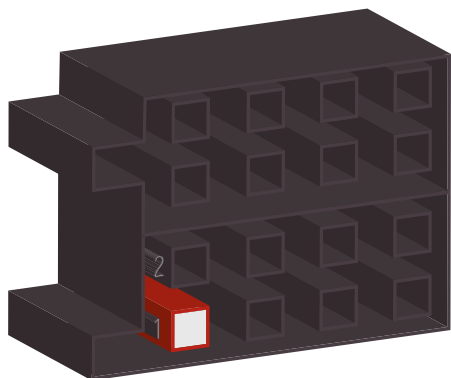

CHEVROLET S10 2013

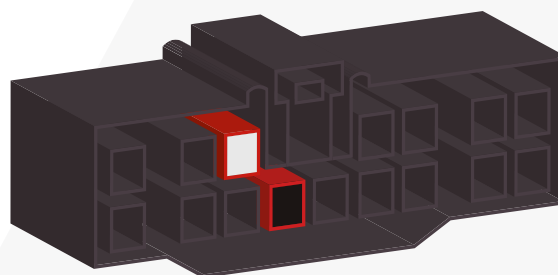

CHEVROLET MALIBU

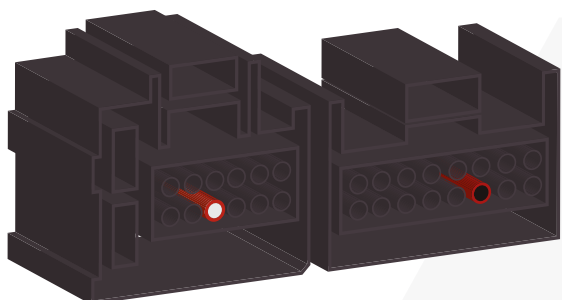

CHEVROLET OMEGA

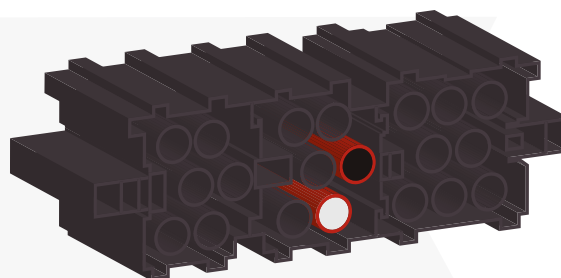

FIAT MAREA

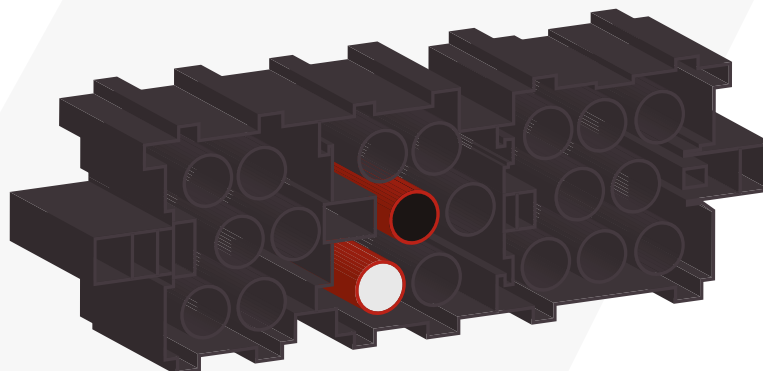



## 27. ESQUEMA SWC

HONDA CITY/FIT/HVR  
SEM BLUETOOTH

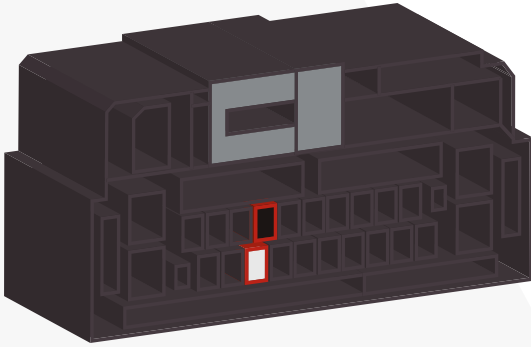

HYUNDAI/KIA B

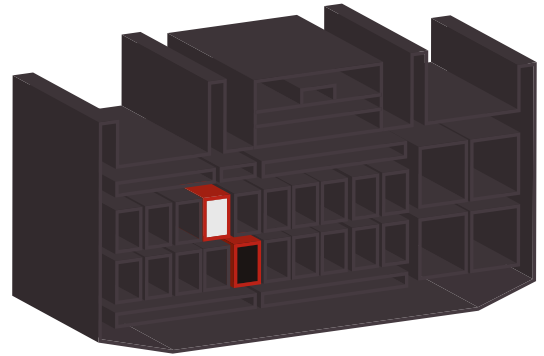

HONDA CITY/FIT/HVR  
COM BLUETOOTH

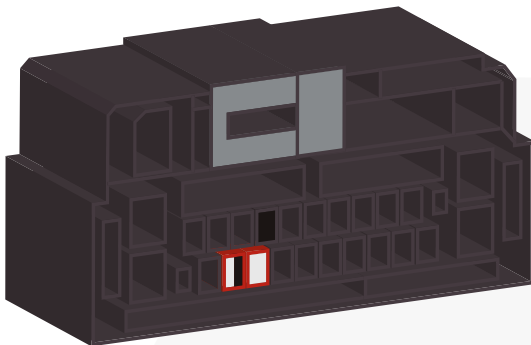

HYUNDAI/KIA C

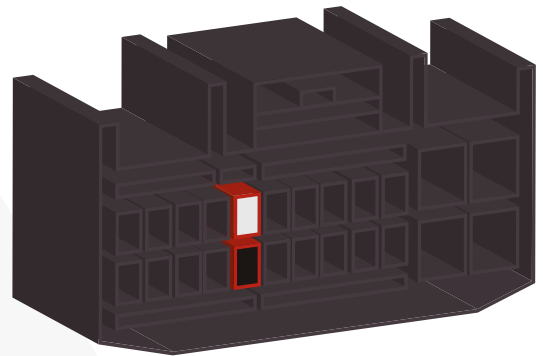

HYUNDAI/KIA A

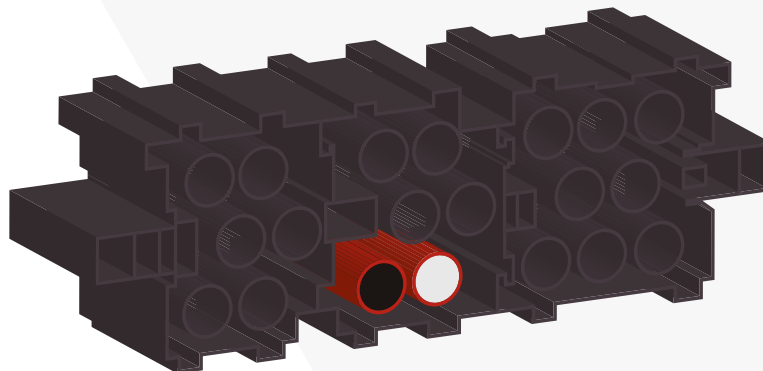

## 27. ESQUEMA SWC

HYUNDAI/KIA D

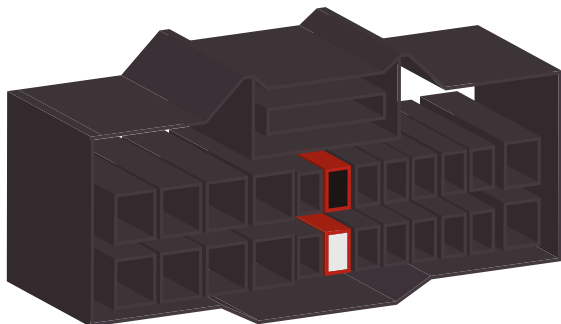

JAC

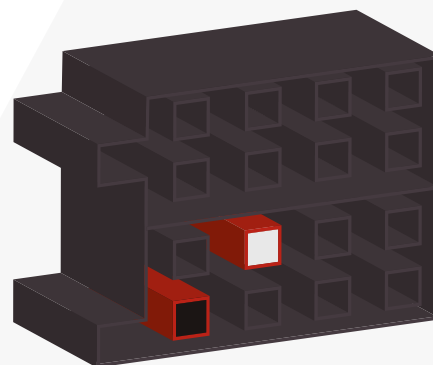

MITSUBISHI A

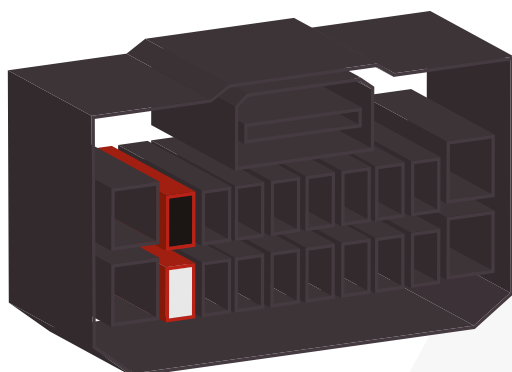

MITSUBISHI B

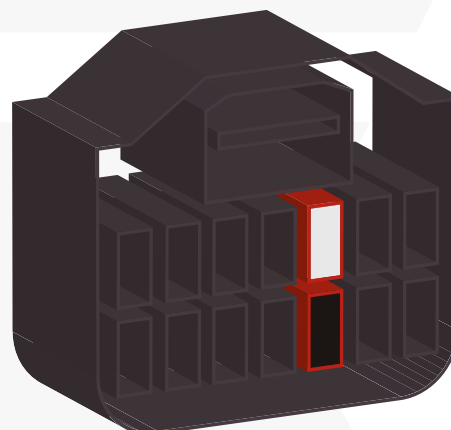

SUBARU/NISSAN

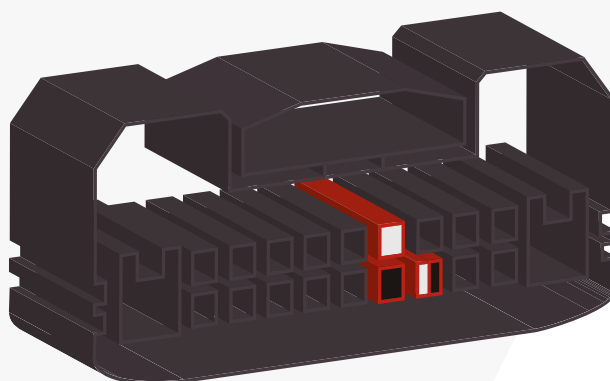

## 27. ESQUEMA SWC

SSANGYONG

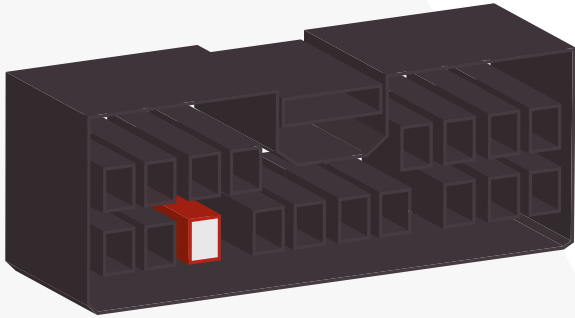

SUZUKI

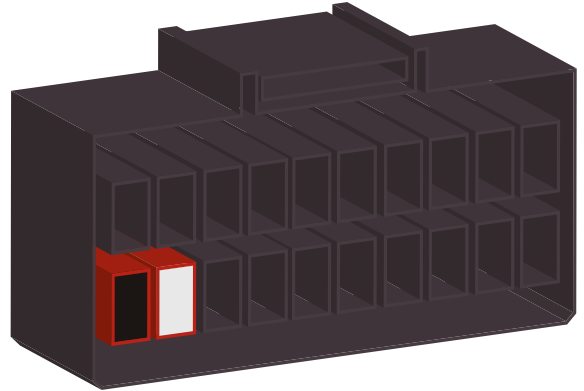

TOYOTA A

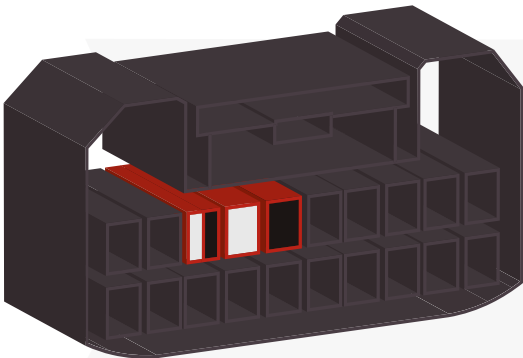

TOYOTA B

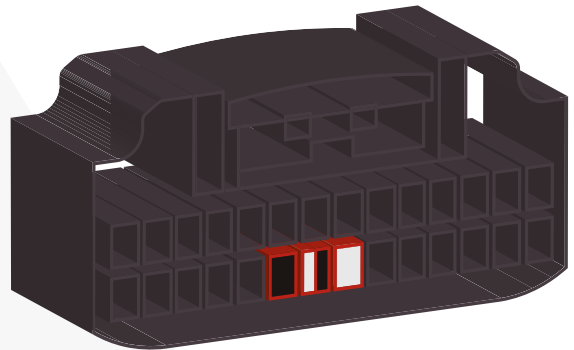

VOLKSWAGEN

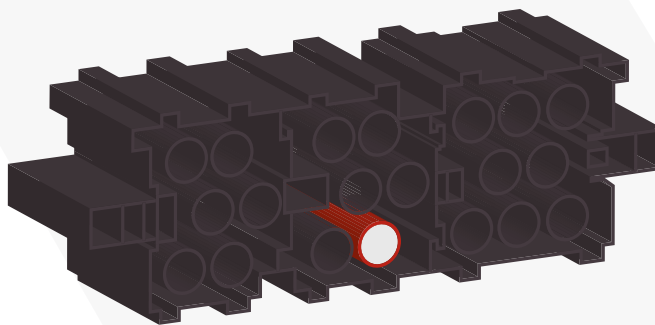

# ADAK

Advanced Technology

[www.adakmultimedia.com.br](http://www.adakmultimedia.com.br)



/Adak.Advanced



@adak.advanced



@adakadvanced