



PLAY8

MANUAL DO USUÁRIO v2

ÍNDICE

2.	AVISOS DE SEGURANÇA	4
3.	INDICAÇÕES	5
4.	RÁDIO	6
5.	MÚSICA	8
6.	VÍDEO	10
7.	BLUETOOTH	13
8.	MÚSICA BLUETOOTH	14
9.	GALERIA	14
10.	EQUALIZADOR	15
11.	PLAY STORE	16
12.	ESPELHAMENTO	17
13.	ESPELHAMENTO/CPAA (TLINK)	18
14.	FUNÇÕES GPS	20
15.	FUNÇÕES CÂMERA DE RÉ E FRONTAL	22
16.	FUNÇÕES MULTI UI - PAPEL DE PAREDE	23
17.	FUNÇÃO MULTI TELA	25
18.	FUNÇÕES BARRA DE ATALHOS	26
19.	AJUSTES – WI-FI E REDE	26
20.	AJUSTES – ÁUDIO	28
21.	FUNÇÕES - EXIBIÇÃO TEMAS - BOTÕES	29
22.	AJUSTES – DORMIR/ TEMPO INATIVO	30
23.	AJUSTES DO VEÍCULO	31
24.	AJUSTES DE FÁBRICA	32
25.	AJUSTES GERAL	36
26.	SOBRE O DISPOSITIVO	39
27.	SUORTE - RESOLUÇÕES DE PROBLEMAS	40
28.	ESQUEMA SWC	41



01 Ana meniti
Multimedia

2. AVISOS DE SEGURANÇA

Para otimizar o uso do dispositivo, e evitar danos ao mesmo, recomendamos a leitura desse manual, assim como seguir corretamente as instruções

1. Fazer a leitura do manual.
2. Seguir os avisos e recomendações contidas nesse manual.
3. Seguir as instruções de uso do dispositivo.
4. A limpeza do dispositivo deve ser feita com produtos indicados para esse fim.
5. O processo de instalação do dispositivo deve ser realizado por um profissional especializado.
6. A assistência técnica e manutenção do dispositivo devera ser realizada por um profissional qualificado.
7. Não obstrua a ventilação do dispositivo. A má ventilação pode causar danos ao dispositivo.
8. Para evitar danos ao disposto evite contato com líquidos e locais úmidos.
9. A configuração de instalação pode ser conferida na caixa do produto.
10. O excesso de pressão sobre a tela poderá ocasionar danos, evite também o uso de objetos pontiagudos, cortantes ou imantados.
11. É recomendado o desligamento da fonte de energia, e contato imediato com técnico especializado, em caso de:
 - Danos ao cabo ou conector
 - Exposição do dispositivo a algum corpo estranho ou substâncias liquidas
 - Ocorrerm danos ao dispositivo por uso indevido

Nota explicativa: Nota explicativa: Este manual abrange diversos dispositivos com dimensões variadas, mas compartilham funcionalidades e aplicativos semelhantes. Em situações específicas, forneceremos explicações detalhadas acompanhadas de imagens ilustrativas para aprimorar a compreensão. Caso surjam dúvidas, não hesite em contatar nossa equipe de suporte.

Agradecemos por escolher a Adak.

3. INDICAÇÕES

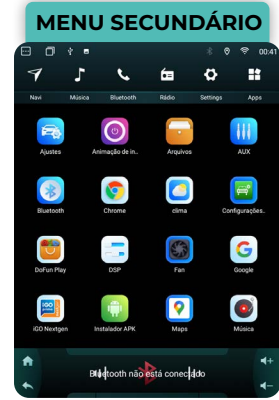
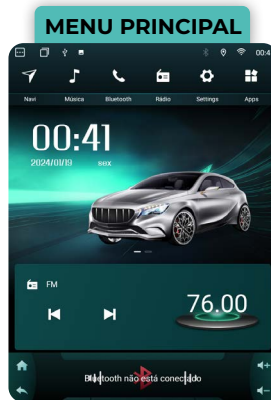

4. RÁDIO

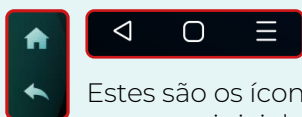

Estes são os ícones que te permitam retornar ao menu inicial.

Para acessar a função **rádio**, clique no ícone correspondente no menu principal ou secundário.



4.1. SELEÇÃO DE BANDA FM E AM

O Rádio possui três bandas: FM1, FM2 e AM, com capacidade para armazenar até 18 estações em FM1 e FM2, e 12 estações em AM

Para sintonizar as estações, selecione a banda desejada e siga os passos de busca automática. Repita o procedimento para as demais bandas.

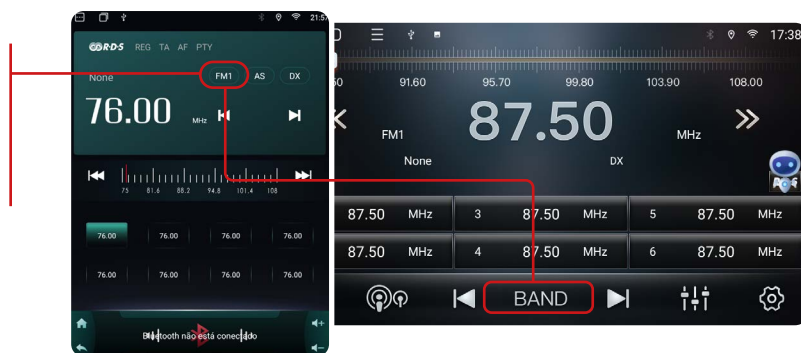

4.2. SINTONIA MANUAL DE ESTAÇÕES

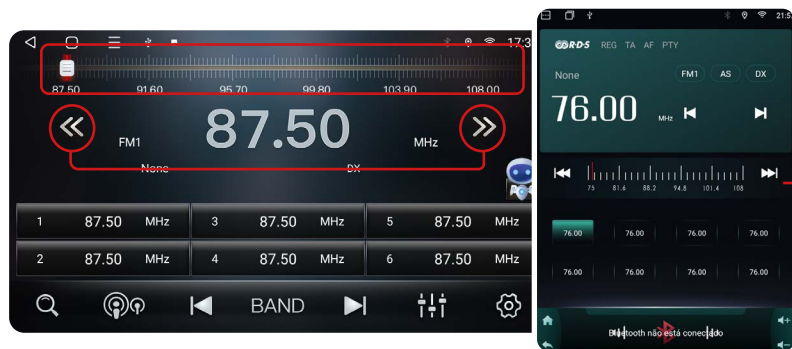

Para sintonizar estações manualmente, utilize os ícones de retroceder ou avançar ou mova a barra de frequência até a estação desejada.

4.3. SINTONIA AUTOMÁTICA DE ESTAÇÕES

Para sintonizar estações automaticamente basta clicar no ícone **"sintonia automática"**.

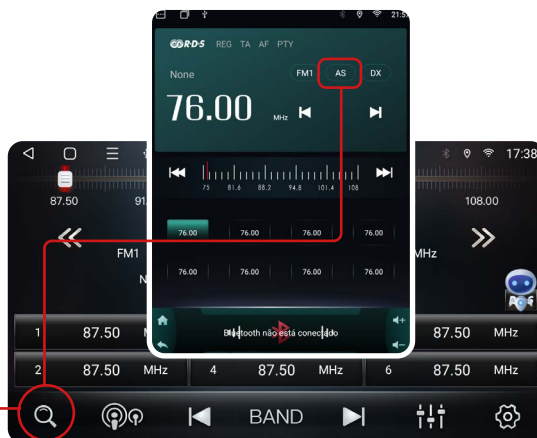

4.4. MEMORIZAR ESTAÇÕES

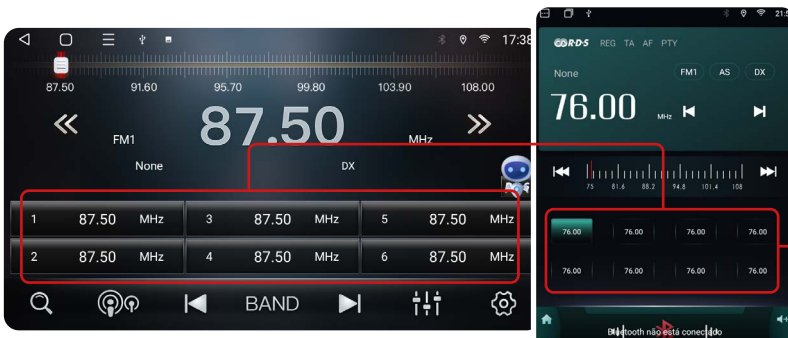

Você pode personalizar a ordem de memorização das estações de rádio conforme sua preferência, clicando por 3 segundos na frequência desejada para memorizar o canal.

4.5. BUSCAR CANAIS MEMORIZADOS

Para buscar canais que já foram memorizados, clique em avançar ou retroceder até encontrar a estação desejada.

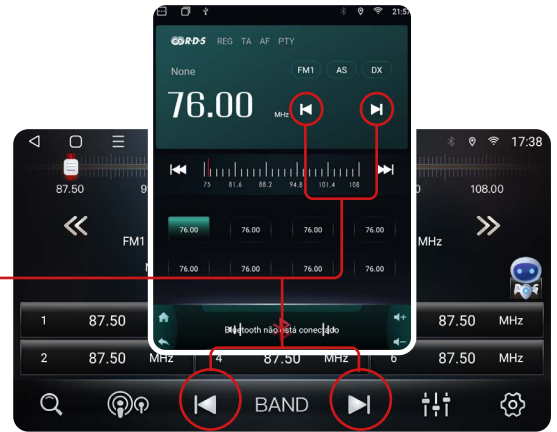

4.6. FUNÇÃO LOC/DX

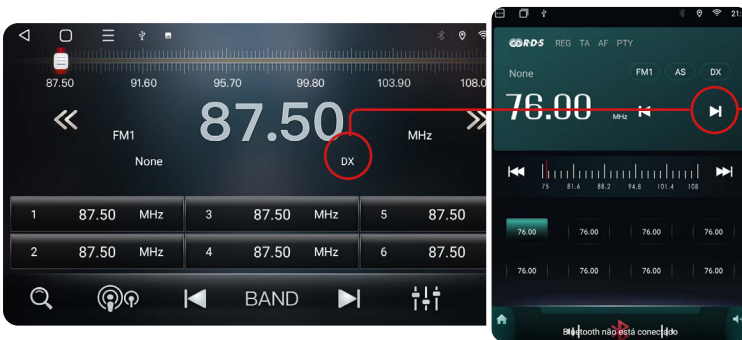

Essa função permite alternar entre a captação de sinal de rádio. Ao escolher "LOC", o I-cartablet busca estações em uma área próxima com sinais mais fortes, enquanto "DX" amplia a busca para uma área mais extensa com sinais mistos. Para mudar a captação de sinal, basta pressionar o ícone "Sinal".



Na função DX algumas estações podem apresentar ruídos devido ao fraco sinal captado pelo I-cartablet da fonte transmissora.

4.7. FUNÇÕES RDS

A função RDS (Sistema de Dados de Rádio) permite acessar as seguintes funções:

4.7.1. REG (REGIONAL PROGRAMMING)

Transmissão de programações regionais específicas, como notícias, previsão do tempo, tráfego, e etc.

4.7.3. AF (ALTERNATIVE FREQUENCIES)

Esta funcionalidade do RDS permite selecionar automaticamente uma frequência alternativa quando a intensidade do sinal da estação principal diminuir.

4.7.2. TA (TRAFFIC ANNOUNCEMENT)

Esta funcionalidade do RDS permite receber alertas de tráfego quando ele estiver ouvindo a rádio.

4.7.4. PTY (PROGRAM TYPE)

Esta funcionalidade do RDS permite selecionar programas de rádio com base em tipos de programação, como música, notícias, esportes, entre outros.

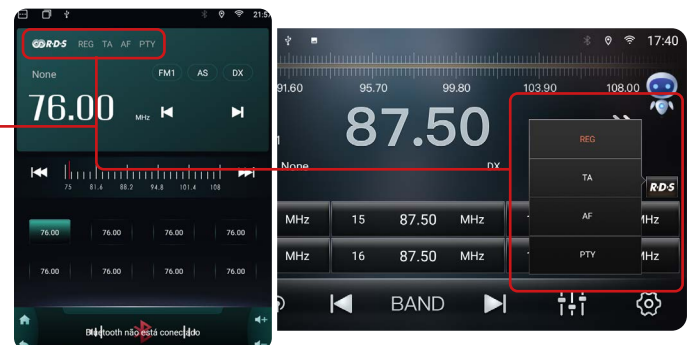

4.8. AJUSTES

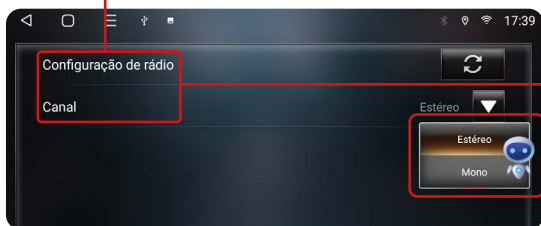

Para acessar as configurações do rádio, toque no ícone **“Ajustes”** na tela principal do rádio.

4.8.1. CONFIGURAÇÕES DE RÁDIO

Nesta função, o sistema do I-tablet atualiza automaticamente para o formato de áudio mais adequado ao sinal disponível na região, adaptando-se aos sistemas estéreo e mono conforme necessário.

4.8.2. CANAL

4.8.2.2. MONO

Essa função permite realizar a troca do formato de áudio na rádio. O áudio mono utiliza apenas um canal de áudio, consolidando todos os sons em uma única saída. Apesar de não proporcionar a mesma qualidade sonora do áudio estéreo, o áudio mono é útil em determinadas situações, especialmente quando a qualidade da transmissão é limitada.

4.8.2.1. ESTÉREO

O áudio estéreo possui dois canais de áudio, esquerdo e direito, proporcionando uma separação de som entre ambos. Essa característica cria uma sensação de espacialidade, melhorando a experiência auditiva ao permitir a identificação de instrumentos e vozes em posições distintas no palco sonoro.



No modelo **T-PLAY8S-97**, o aplicativo de rádio não inclui os botões de configuração e equalizador.

5. MÚSICA

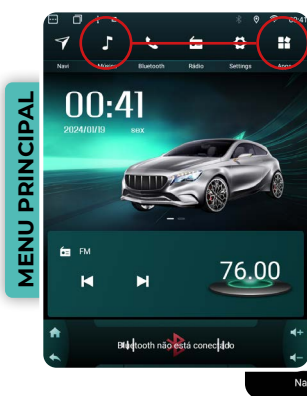

Para acessar a função **“Música”**, basta clicar no ícone de atalho no menu principal ou no ícone **“Música”** no menu secundário.

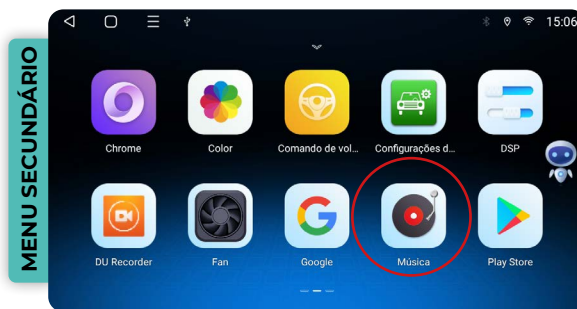
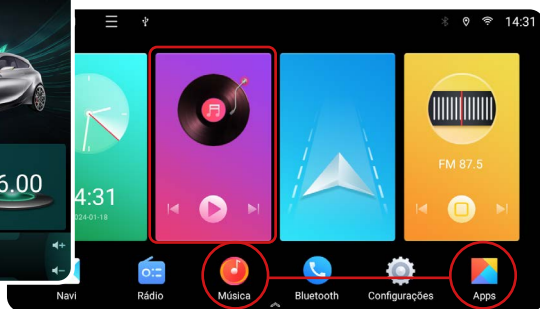

5.1. DISPOSITIVO EXTERNO USB

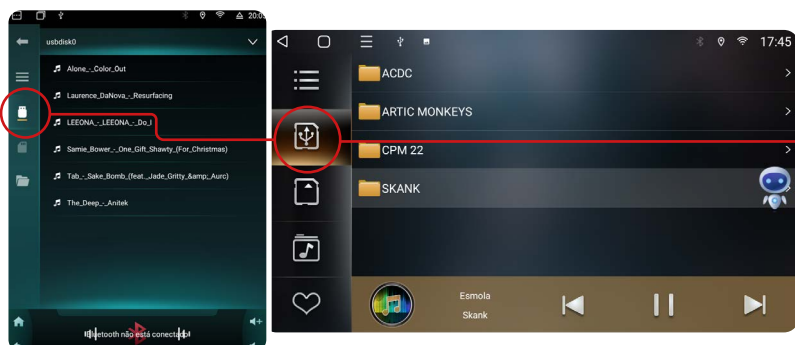

Para reproduzir arquivos de mídias de um dispositivo externo USB, insira um dispositivo com arquivos na entrada USB para acessar as pastas desejadas.



Não é possível selecionar e reproduzir os arquivos por artista, álbum ou gênero.

Para retornar ao menu de reprodução, clique no ícone “menu de reprodução”.

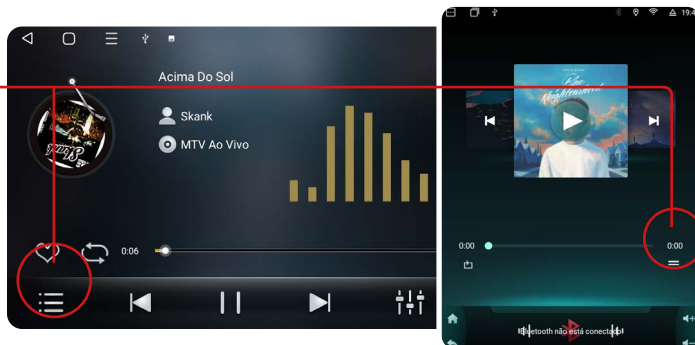

5.2. DISPOSITIVO EXTERNO SD

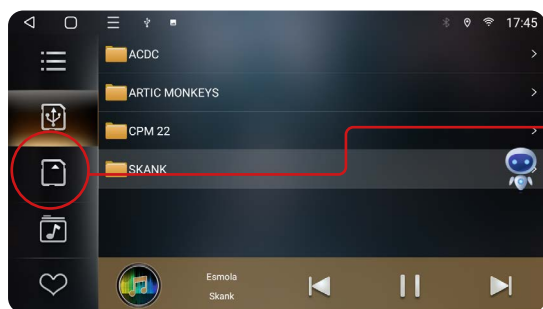

Para reproduzir arquivos de mídias de um dispositivo externo SD, insira um cartão SD com arquivos na entrada de SD.



No modelo **TPLAY8S-97**, não possui entrada para cartão SD.

5.3. ARMAZENAMENTO INTERNO (HD)

Para reproduzir arquivos de mídia do armazenamento interno, certifique-se de ter os arquivos salvos no próprio armazenamento do I-tablet. Siga os passos abaixo para transferir arquivos de um dispositivo externo para a memória interna.

MENU SECUNDÁRIO



1 Insira um dispositivo externo com arquivos.

2 Clique no ícone de arquivos;

3 Selecione o dispositivo externo desejado;



4 Identifique o nome da pasta desejada, clique no diretório (pasta) para selecionar;

5 Clique no ícone copiar e/ou recortar, e em seguida retorne a página principal do aplicativo arquivos. Selecione o armazenamento interno e em seguida clique no ícone de colar.



Após realizar as etapas, basta retornar ao aplicativo de música, acessar a pasta HD e reproduzir as músicas desejadas.

5.4. LISTA DE REPRODUÇÃO

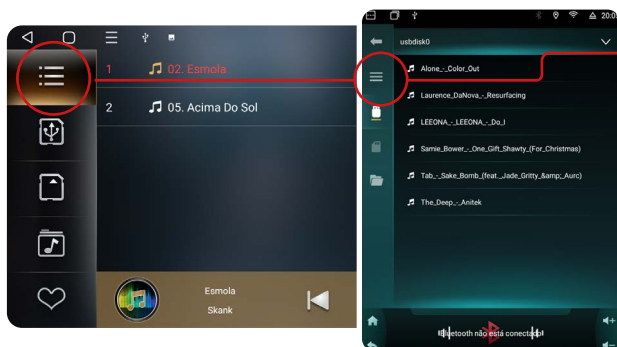

Essa função exibe a lista de músicas da pasta selecionada.



No modelo **TPLAY 8S**, o aplicativo de Música, não tem a função de “Favoritos” e de “Configurações”

5.5. FAVORITOS

Essa função mostra todas as músicas que foram marcadas como favoritas.

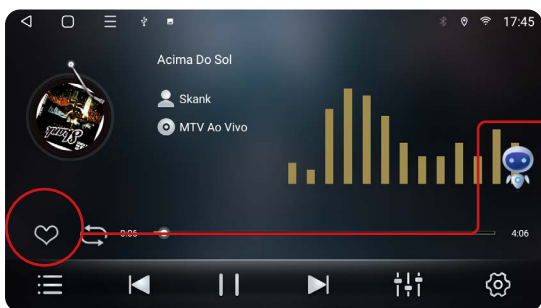

Para marcar uma música como favorito, clique no ícone de “Favoritar” .



As músicas marcadas como favoritas, só ficaram salvas nesta função se os arquivos de mídias estiverem salvos no armazenamento interno.

5.6. AJUSTES

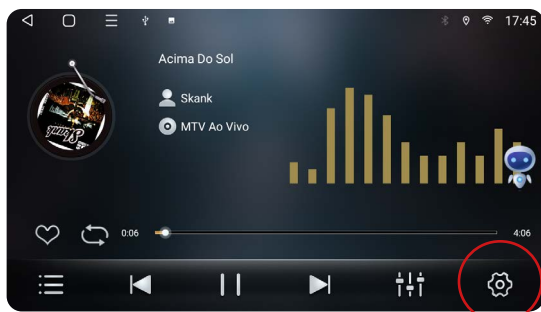

Para acessar a função de ajustes, basta clicar o ícone de “ajustes” no canto inferior direito da tela.

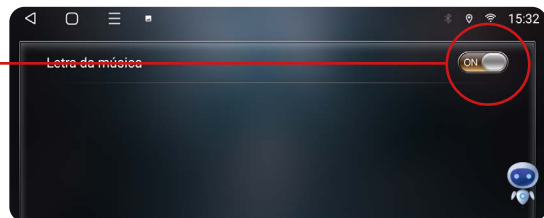

4.6.1. LETRA DA MÚSICA

Essa função permite exibir as letras de uma música na tela enquanto ela é reproduzida.



Nem todas as músicas possuem letras disponíveis para exibição nessa função.

6. VÍDEO

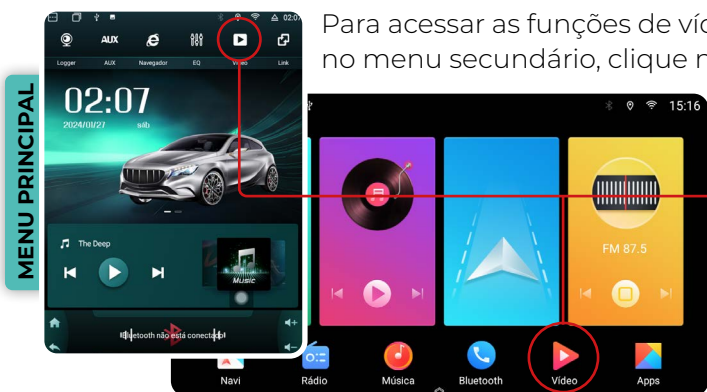

Para acessar as funções de vídeos, clique no ícone de atalho no menu principal ou, no menu secundário, clique no ícone “Vídeo”.

6.1. DISPOSITIVO EXTERNO USB

Para reproduzir arquivos de mídias de um dispositivo externo USB, insira um dispositivo com arquivos na entrada USB.



Para retornar ao menu de reprodução, clique no ícone "Menu de Reprodução".

6.2. DISPOSITIVO EXTERNO SD

Para reproduzir arquivos de mídias de um dispositivo externo SD, insira um cartão SD com arquivos na entrada de SD.

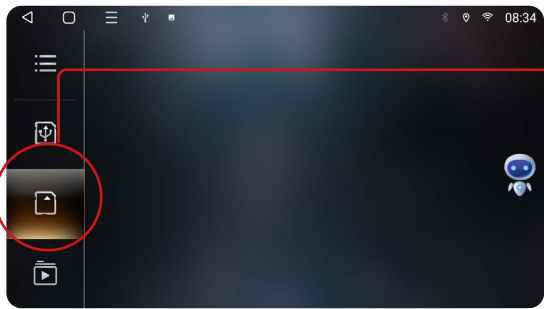

No modelo **TPLAY8S-97**, não possui entrada para cartão SD.

6.3. ARMAZENAMENTO INTERNO (HD)

Para reproduzir arquivos de mídia do armazenamento interno, é essencial ter os arquivos salvos no I-cartablet. Para transferir arquivos de um dispositivo externo para a memória interna, siga as etapas abaixo:

- 1 Insira um dispositivo externo com arquivos no I-cartablet;
- 2 No menu secundário, clique no ícone de arquivos;
- 3 Selecione o dispositivo externo desejado;
- 4 Identifique o nome da pasta desejada, clique no diretório (pasta) para selecionar;
- 5 Clique no ícone copiar e/ou recortar, e em seguida retorne a página principal do aplicativo arquivos. Selecione o armazenamento interno e em seguida clique no ícone de colar.

Após realizar as etapas, basta retornar ao aplicativo de música, acessar a pasta HD e reproduzir as músicas desejadas.

6.4. LISTA DE REPRODUÇÃO

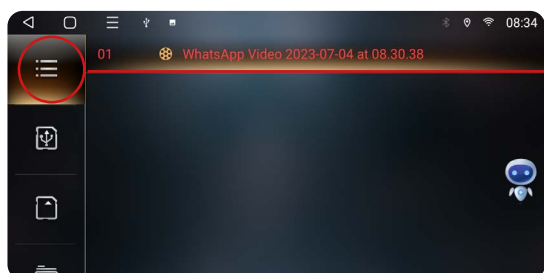

Essa função mostra a lista de vídeos a ser reproduzidos da pasta que foi selecionada.

No modelo **TPLAY8S-97**, não possui função de ajustes dentro do aplicativo de Música.

6.5. AJUSTES

Para acessar a função de ajustes, basta clicar no ícone “ajustes”.

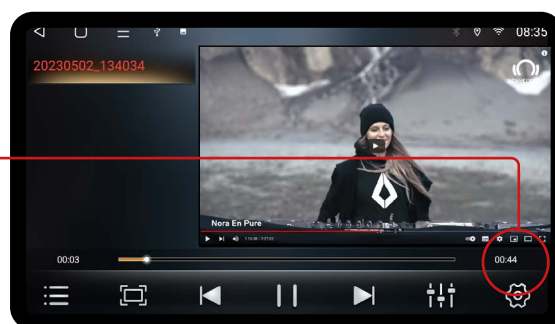
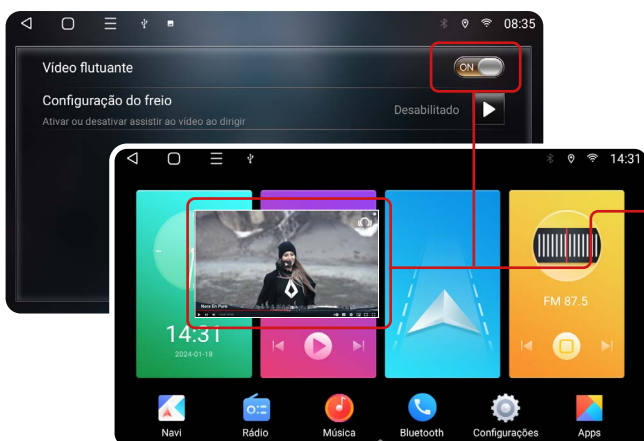

6.5.1. VÍDEO FLUTUANTE

Essa função quando ativada permite assistir os vídeos em uma janela flutuante enquanto utiliza outras funções ao mesmo tempo.

6.5.2. CONFIGURAÇÃO DO FREIO

Essa função permite escolher a forma de configuração da função de freio de mão.

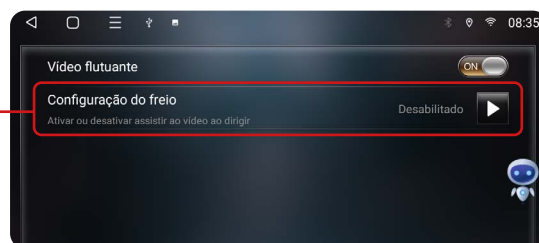

6.5.2.1. DESABILITADO

Quando o freio está configurado como “desabilitado”, o sistema de entretenimento pode reproduzir vídeos mesmo durante o movimento do veículo, superando a restrição de segurança que impede a visualização de vídeos enquanto dirige.

6.5.2.2. HABILITADO

Quando a configuração de freio está em “habilitado”, impede que o sistema de entretenimento continue a reproduzir vídeos enquanto o veículo está em movimento para a segurança. Quando a detecção de freio de mão está ativada, o sistema I-cartablet verifica se o freio de mão está acionado antes de permitir a exibição de vídeos. Se o freio de mão não estiver acionado, a exibição de vídeos é interrompida.

6.5.2.3. VELOCIDADE

Quando a configuração de freio está em “velocidade”, o sistema do I-cartablet só permitirá a exibição de vídeos quando o veículo estiver parado ou em baixa velocidade, geralmente abaixo de 20 km/h, o que indica que o freio de mão está acionado. Essa medida de segurança evita que o motorista se distraia com conteúdos visuais enquanto dirige em alta velocidade, reduzindo o risco de acidentes.

7. BLUETOOTH

Para acessar a função Bluetooth, clique no menu principal no ícone “Bluetooth” ou no menu secundário no ícone “Bluetooth”.



7.1. EMPARELHAMENTO

Para emparelhar o dispositivo ao I-cartablet, seguir o passo a passo abaixo:

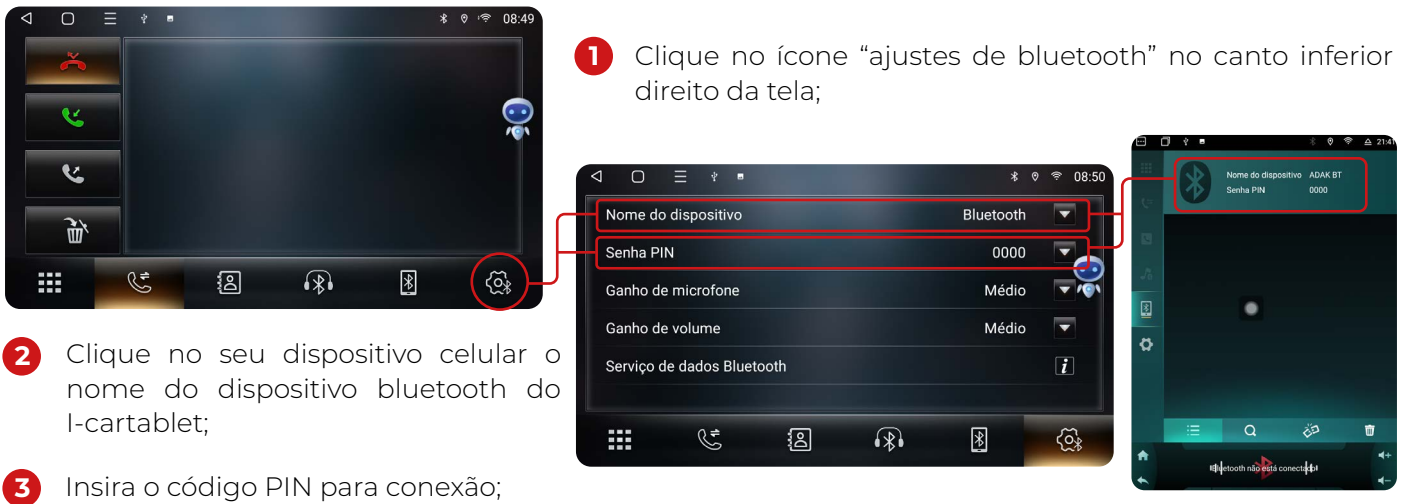

* Para baixar a agenda telefônica e histórico de chamadas basta permitir no dispositivo celular a sincronização de contatos e favoritos.

* Se a conexão Bluetooth com o CPAA ocorrer automaticamente, basta desativar essa função no aplicativo TLINK5.

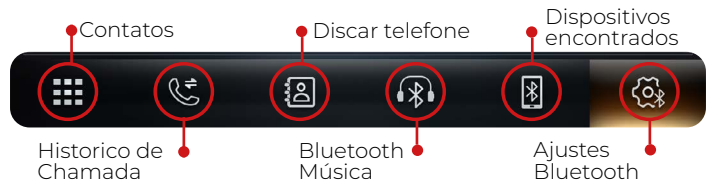
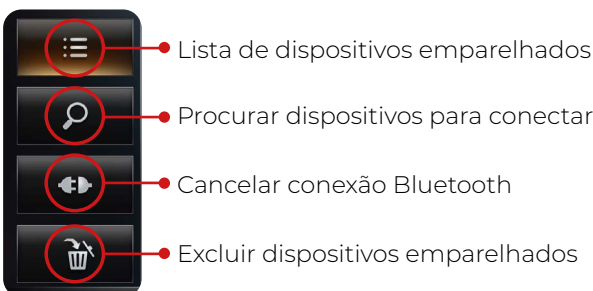
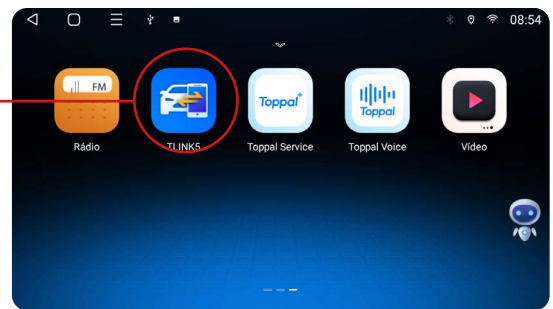

8. MÚSICA BLUETOOTH

Para acessar a função de música via Bluetooth após realizar a conexão Bluetooth do dispositivo com o I-cartablet, basta clicar em um dos ícones de atalho para o Bluetooth.



Com o aplicativo aberto, as opções disponíveis incluem retroceder, pausar, reproduzir e avançar.

9. GALERIA

Para acessar a galeria, clique no ícone “Arquivos” no menu principal ou no ícone “Arquivos” no menu secundário.

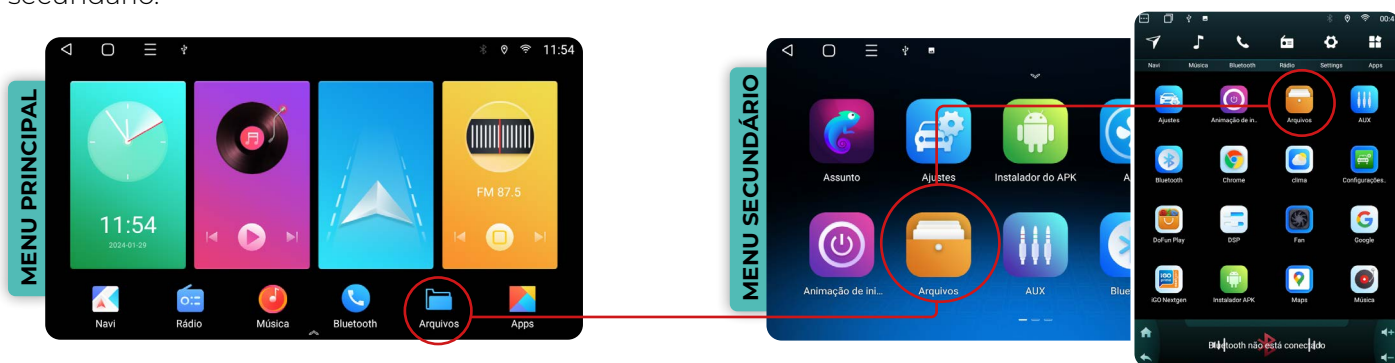

9.1. ACESSAR GALERIA

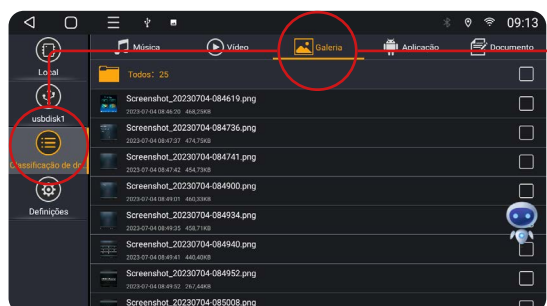

Após abrir o aplicativo de arquivos, clique no ícone de “Classificação de documento”. E em seguida em “Galeria”.

Para visualizar imagens na galeria do I-cartablet, é necessário que haja arquivos de imagens no armazenamento interno (HD).

9.2. TRANSFERÊNCIA DE ARQUIVOS

Para realizar a transferência de arquivos de um dispositivo externo para a memória interna, siga o passo a passo abaixo:

- 1 Insira um dispositivo externo com arquivos no I-tablet;
- 2 No aplicativo de arquivos selecione o dispositivo externo desejado;
- 3 Identifique e clique no diretório (pasta) desejada.
- 4 Clique no ícone copiar e/ou recortar, e em seguida retorne a página principal do aplicativo arquivos. Selecione o armazenamento interno e em seguida clique no ícone colar.

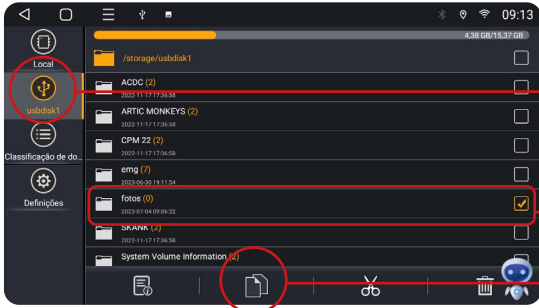

Depois de concluir as etapas, retorne à classificação de documentos, acesse a pasta da galeria e visualize as imagens desejadas

10. EQUALIZADOR



Para acessar a função Equalizador, basta clicar no menu Principal no ícone "EQ" ou no menu secundário no ícone de "DSP".

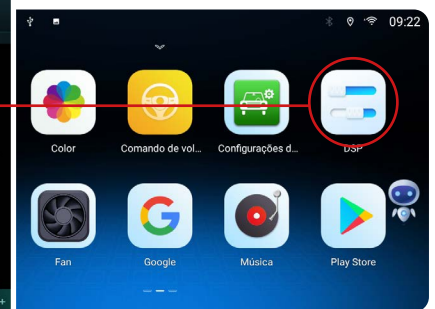
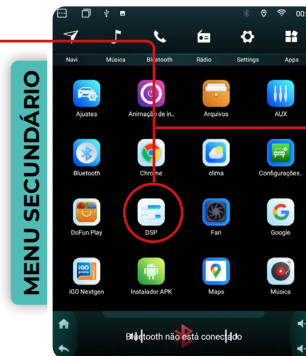

O aplicativo equalizador disponibiliza 8 faixas de equalização pré-definidas e, também permite ajustar a frequência na forma desejada. Basta mover na linha de opções para visualizar as opções pré-definidas.

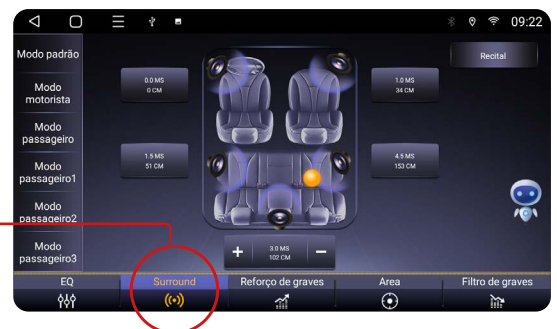

10.1. SURROUND

A função "surround" é um recurso que simula um ambiente de som mais amplo e imersivo. Essa função utiliza técnicas de processamento de áudio para criar uma sensação de que o som está vindo de várias direções, em vez de apenas dos alto-falantes dianteiros.

10.2. AREA (BALANCE/FADER)

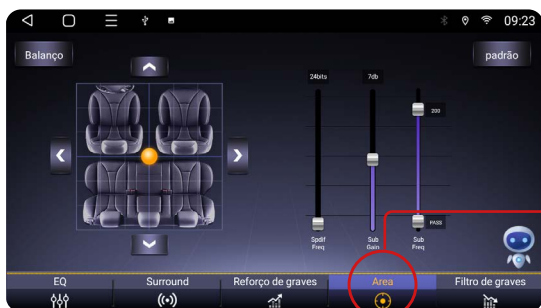

Essa função permite ajustar o balanço do som entre os alto-falantes dianteiros e traseiros, bem como o fader, que permite ajustar a distribuição do som entre os alto-falantes direito e esquerdo. Essa função permite personalizar a qualidade sonora de acordo com a preferência e o tipo de música a ser ouvido.

10.3. FILTRO DE GRAVES

A função “filtro de graves” possibilita ajustar a quantidade de graves no som, proporcionando um áudio equilibrado e personalizado de acordo com as preferências.

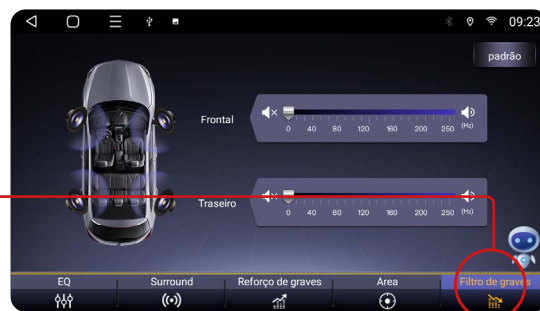

10.4. REFORÇOS DE GRAVES

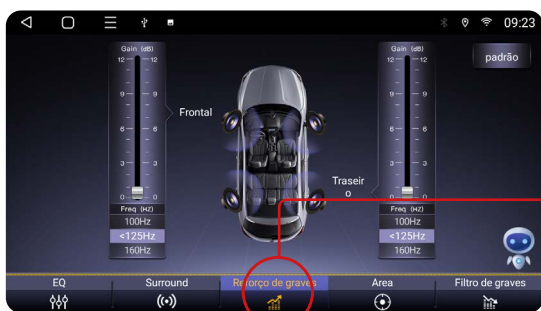

A função “reforços de graves” são ajustes que permitem controlar as frequências de som que estão sendo reproduzidas pelo sistema de som do carro. Ajustar os reforços de graves pode ajudar a melhorar a qualidade do som do veículo e proporcionar uma experiência de áudio mais agradável. No entanto, é importante tomar cuidado para não exagerar nos ajustes de graves, pois isso pode comprometer a qualidade geral do som e até mesmo danificar os alto-falantes do carro.

11. PLAY STORE



Para utilizar a função play store, basta clicar no menu secundário no ícone “Play Store”.

11.1. LOGIN

Ao acessar o ícone da Play Store, será solicitado um login com e-mail e senha. Se não tiver uma conta, é possível criar uma nova ao clicar em “criar conta” e preencher os campos necessários.

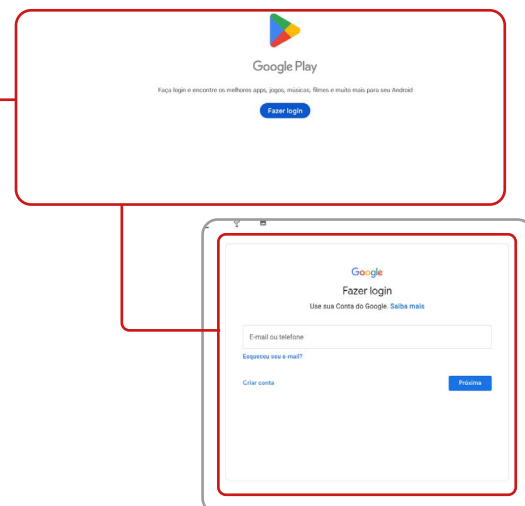

11.2- APLICATIVOS

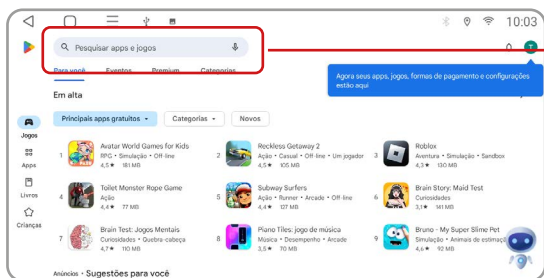

Após feito o login, a plataforma lhe mostrará aplicativos, jogos, e livros pagos e gratuitos para realizar instalações. Caso não encontre o aplicativo na página disponível, clicar em **“pesquisar apps e jogos”** e digitar o nome do app que deseja.

11.3. INSTALAÇÃO DE APLICATIVOS

Para instalar o aplicativo desejado, clique sobre ele e, em seguida, pressione “Instalar”. Após a instalação, você pode usar o aplicativo pressionando “Abrir” ou tocando no ícone do aplicativo no menu secundário.

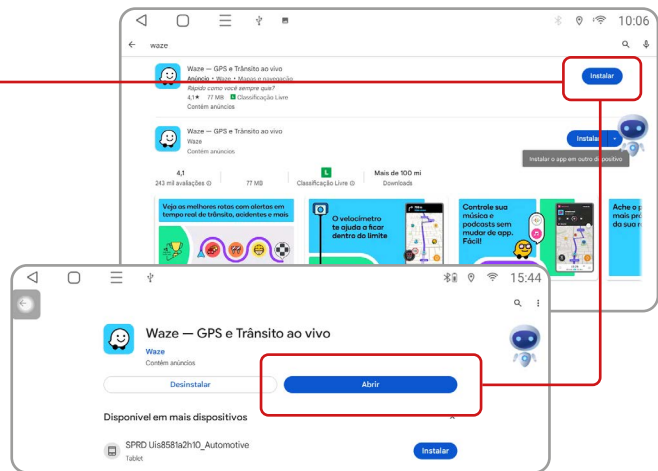

11.4. DESINSTALANDO APLICATIVO

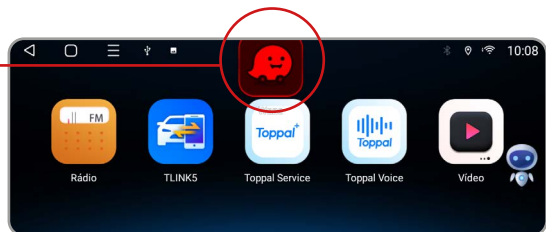
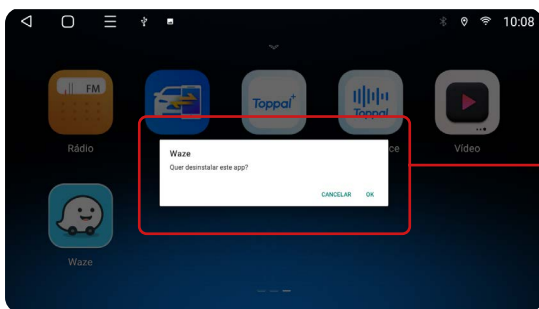

Para remover um aplicativo instalado no seu i-cartablet, mantenha pressionado o ícone do aplicativo por 3 segundos, mova-o para o ícone de exclusão e, em seguida, clique em “OK”.

12. ESPELHAMENTO



Para utilizar as funções de espelhamento no I-cartablet, seu celular deve estar conectada ao um cabo USB, em seguida no menu secundário, acesse o aplicativo **“CarbitLink”** para a execução da função.

No modelo **TPLAY8S-97**, o CarbitLink não é compatível

12.1. DISPOSITIVO ANDROID

Para utilizar, é imprescindível ter o aplicativo “CarbitLink” instalado no celular. A instalação pode ser feita escaneando o QR code do aplicativo com a câmera ou acessando a Play Store para realizar o download.



Após a instalação concluída, conecte o dispositivo ao USB do I-cartablet. Aceite as permissões de acesso no dispositivo Android e, em seguida, inicie o aplicativo no I-cartablet para iniciar o espelhamento.

12.2. DISPOSITIVO IOS

Para realizar o espelhamento do dispositivo IOS, é necessário apenas que o dispositivo esteja conectado ao USB do I-cartablet. Em seguida na barra de atalhos do dispositivo, pressione sobre **“espelhamento de tela”**, e selecione o I-cartablet para espelhamento.

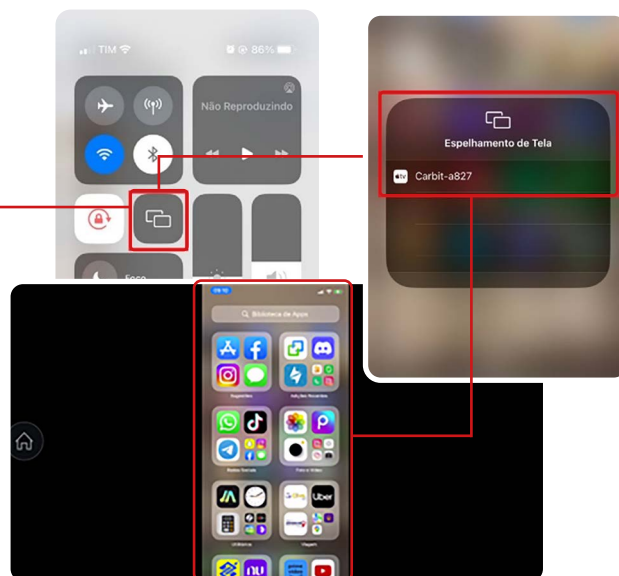

O usuário também poderá acessar as funções do dispositivo através da tela de espelhamento, basta mover na tela touch do I-cartablet para as funções que deseja acessar.

13. ESPELHAMENTO/CPAA (TLINK)

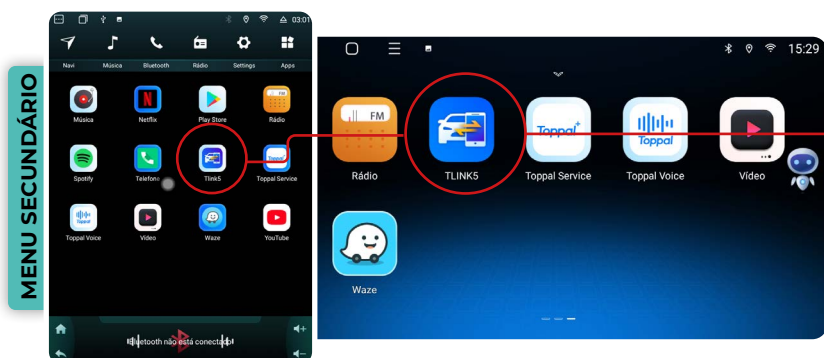

Para utilizar essa função, seu dispositivo deve estar conectado ao bluetooth do i-cartablet. Em seguida clique no menu secundário no ícone **TLINK** e a conexão começará ser feita.

No modelo **TPLAY8S-97** o TLINK é compatível

- * Para o espelhamento de tela do celular no seu i-cartablet, selecione o ícone no canto inferior direito.
- * Para dispositivos com sistema operacional Android, a conexão é somente via cabo

13.1. ESPELHAMENTO TELA ANDROID E IOS

VIA USB

Conecte o cabo usb em seu smartphone e em seu i-cartablet.



VIA CONEXÃO SEM FIO

Selecione esta opção.



13.1.2 CONEXÃO SEM FIO ANDROID.



Clique em Android

Leia o qr code em seu smartphone para baixar o aplicativo.

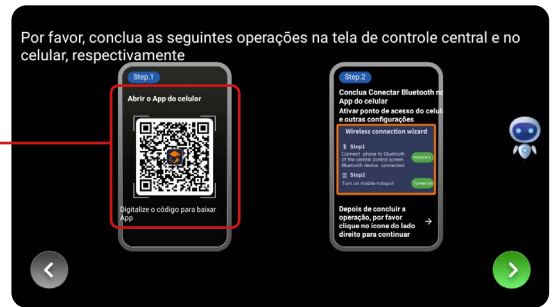

Por favor, conclua as seguintes operações na tela de controle central e no celular, respectivamente

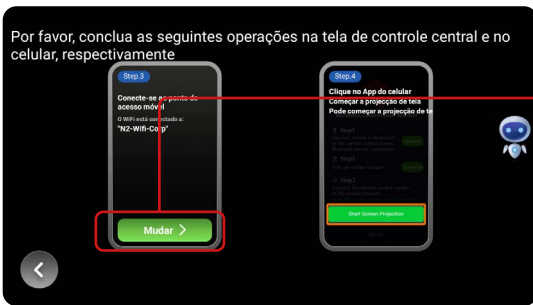

Por favor, conclua as seguintes operações na tela de controle central e no celular, respectivamente

Acione o ponto de acesso em seu celular para compartilhar a rede com seu i-cartablet. Clique em mudar e selecione a rede de seu smartphone

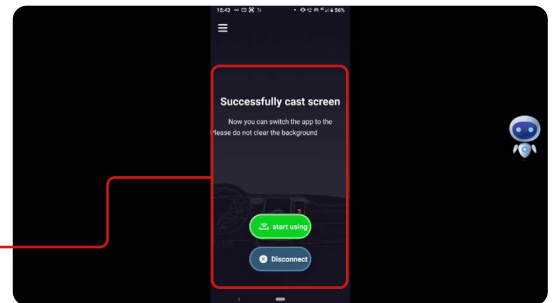

Uma mensagem aparecerá informando que o procedimento foi concluído

13.1.3 CONEXÃO SEM FIO IOS



Clique na opção "i-Phone e siga o passo a passo em seu dispositivo celular.

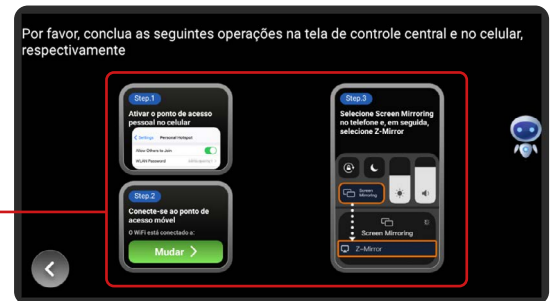

Por favor, conclua as seguintes operações na tela de controle central e no celular, respectivamente

13.2. CPAA

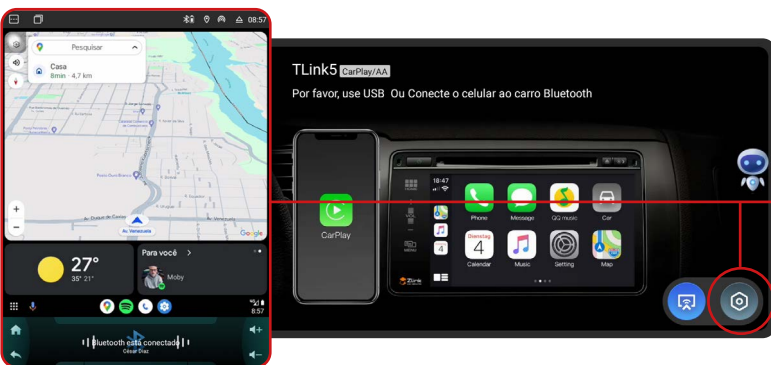

Selecione o ícone no canto inferior direito

Conecte o cabo USB ao seu smartphone e ao i-cartablet. No sistema iOS, ele se conectará por meio do aplicativo Carplay. No sistema Android, a conexão será feita por meio do aplicativo Android Auto. Após a conexão, o i-cartablet reproduzirá as funções dos aplicativos do seu smartphone na tela.



- * Alguns aplicativos de seu smartphone não têm acesso ao i-cartablet, e não irão funcionar.
- * Caso o seu smartphone não tenha o aplicativo Android Auto, faça o download na Play Store.

13.3. CONFIGURAÇÕES

Para acessar as configurações do TLINK, basta clicar no ícone “configurações”.

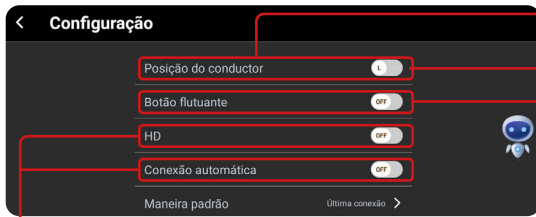

13.3.1 POSIÇÃO DO CONDUTOR

Essa função é específica para países com direção do veículo no lado direito. No Brasil, mantenha essa função configurada para o lado esquerdo

13.3.3 HD

Esta função muda a resolução da tela para hd, selecione para ativar ou desativar.

13.3.2 BOTÃO FLUTUANTE

Esta função permite um botão flutuante na tela inicial, selecione para ativar ou desativar.

13.3.4 CONEXÃO AUTOMÁTICA

Esta função permite a conexão direta do CAA para o dispositivo sempre que o dispositivo for conectado via bluetooth, ou via USB.

13.3.5 MANEIRA PADRÃO

Essa função permite conectar a última configuração.

13.3.6 VERIFICAR ATUALIZAÇÕES

Clique para verificar se está com a versão mais recente.

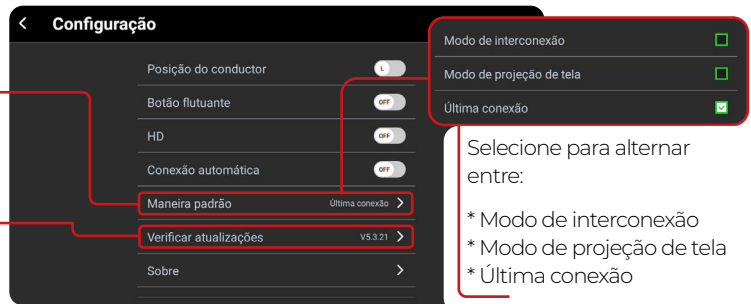

14. FUNÇÕES GPS

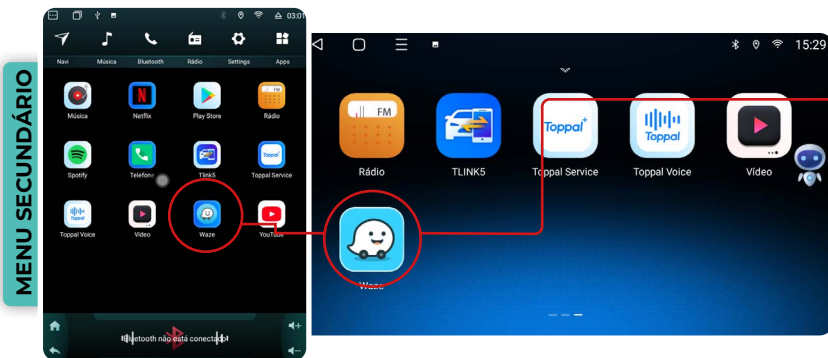

Para acessar esta função, será necessário instalar um aplicativo de GPS de sua preferência.

Caso o seu smartphone não tenha o aplicativo do GPS, faça o download na Play Store.

14.1. UTILIZANDO GPS INSTALADO

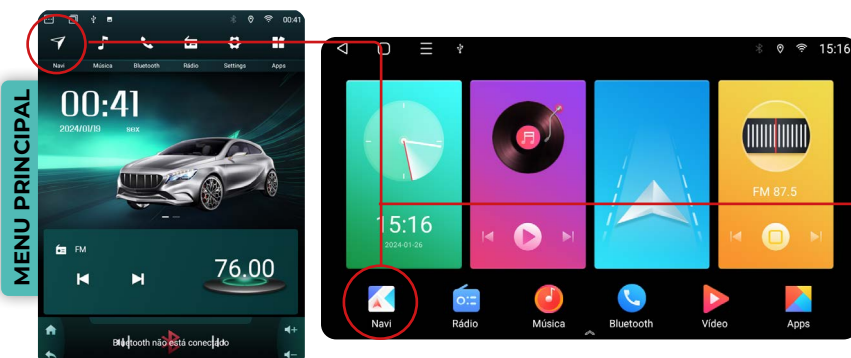

Para utilizar o gps já instalado no dispositivo clique na opção “Navi”

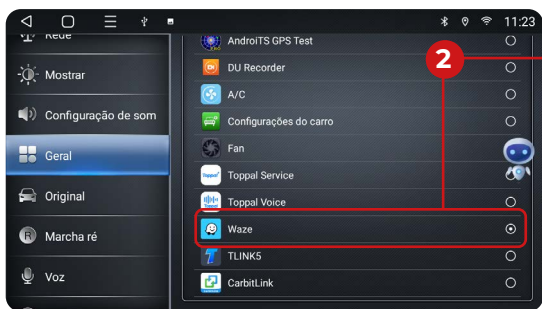

Ao acessar, você verá a tela de configuração do aplicativo de sua escolha, previamente instalado. Percorra a tela até localizar o aplicativo desejado e selecione-o.

Clique na opção Navi para abrir as configurações do aplicativo.

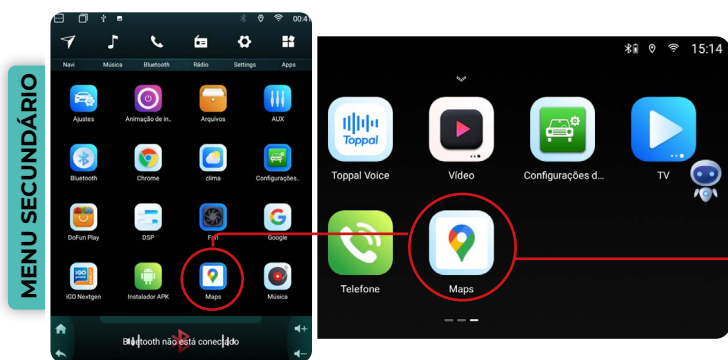
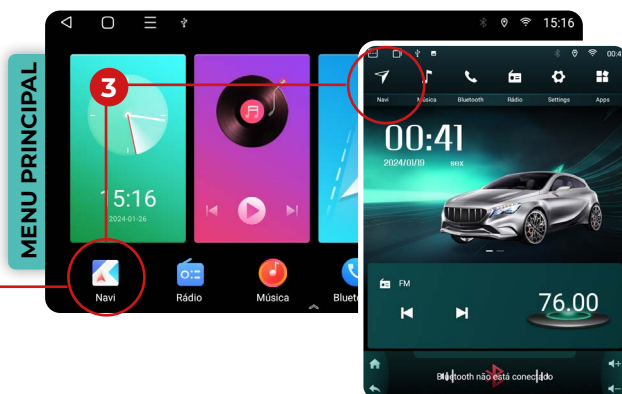

É possível utilizar o Google Maps no modo off line. Para isso siga as instruções a baixo.

1 Abra o Google Maps na sua central multimídia.

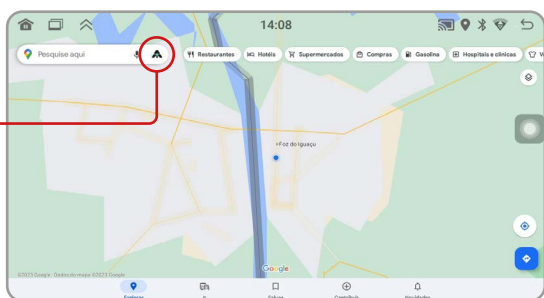

2 Clique no avatar da sua conta do Google (a conta que você registrou no dispositivo).

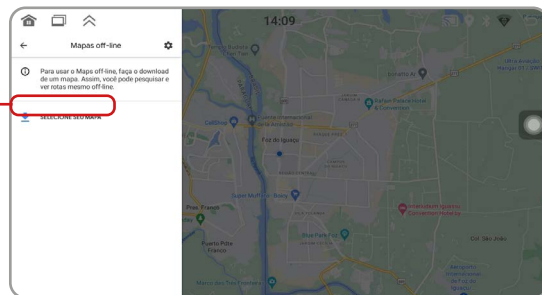

4 Para fazer uso dos mapas off-line, primeiro é necessário baixá-los. Para isso, selecione o mapa que deseja. Automaticamente, o aplicativo fará uma seleção da região do mapa para onde o GPS está apontando.

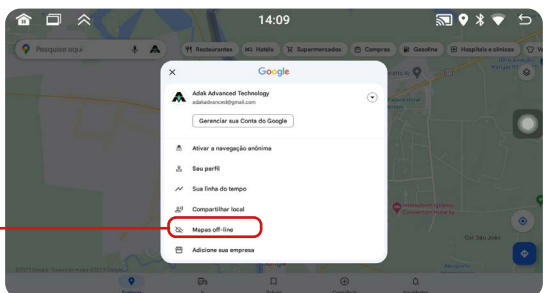

3 Selecione a opção: Maps Off-line, que está na parte inferior da janela pop-up.

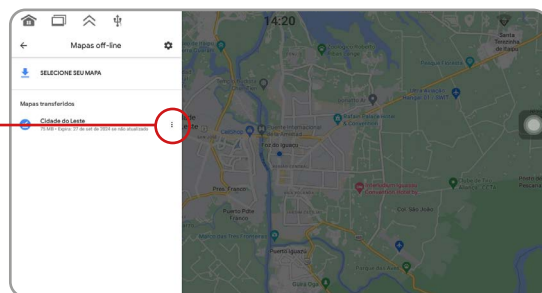

5 Clicando nos três pontinhos, é possível renomear, excluir e atualizar os mapas baixados.

 Lembre-se de atualizar periodicamente os mapas baixados.

15. FUNÇÕES CÂMERA DE RÉ E FRONTAL

1 No menu principal ou no secundário, selecione ajustes.

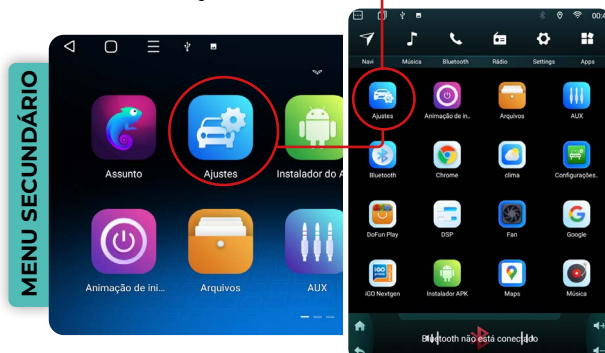
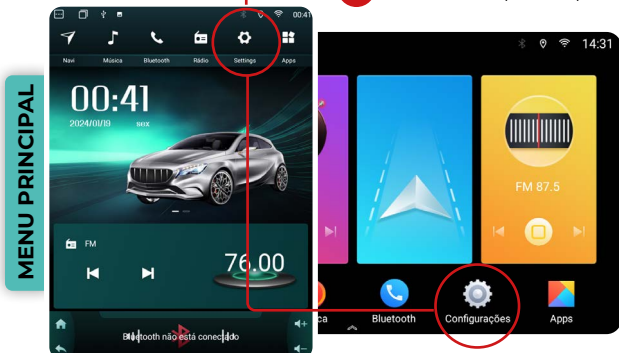

3 Selecione a opção marcha ré.

2 Ao escolher a opção "Ajustes", a tela de configuração será exibida.

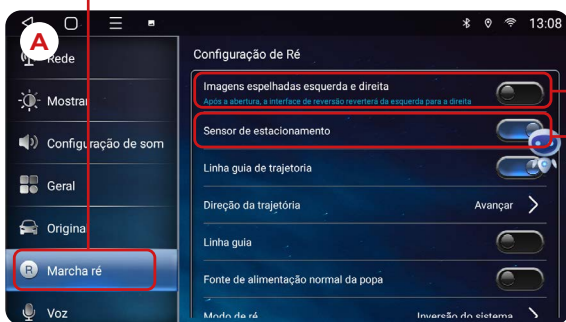

15.1 IMAGENS ESPELHADAS ESQUERDA E DIREITA

Ao ativar esta opção, a imagem exibida na tela será alterada. Desativada, a imagem será espelhada e ativada, a imagem será invertida.

15.2 SENSOR DE ESTACIONAMENTO

Essa opção acionada faz a leitura dos sensores de estacionamento do veículo, transmitindo para a tela.

Essa função fica inativa em veículos sem sensor de estacionamento.

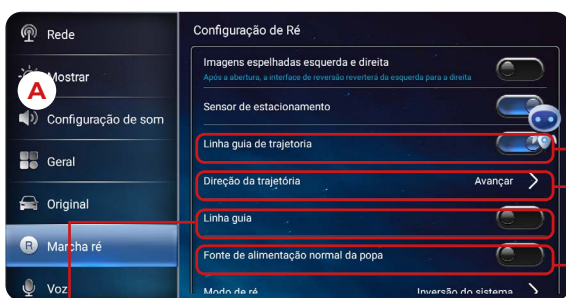

15.3 LINHA GUIA DE TRAJETÓRIA

Ao ativar esta função, linhas guias serão exibidas no visor delimitando a área de forma visual.

15.4 DIREÇÃO DA TRAJETÓRIA

Essa opção altera entre avançar e marcha ré.

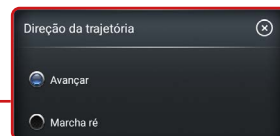

15.5 LINHA GUIA

Essa opção acionada mostrará a linha guia na condução do veículo.

15.6 FONTE DE ALIMENTAÇÃO NORMAL DA POPA

Função inativa

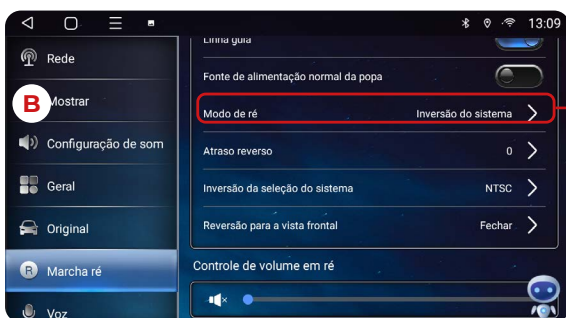

15.7 MODO DE RÉ

Nesta opção, você pode escolher entre inverter ou não a imagem. Selecione a opção desejada:

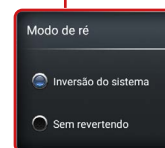

Inversão do sistema: Inverte a imagem para frente.

Sem reverter: Não inverte a imagem.

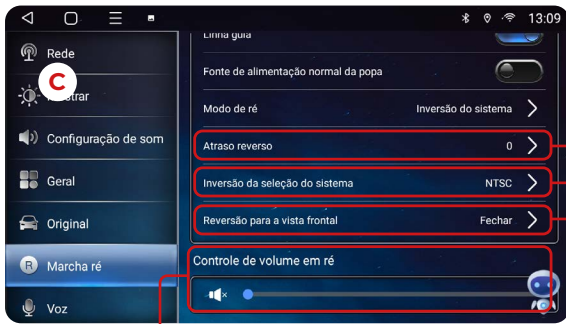

15.8 ATRASO REVERSO

Essa opção altera o tempo em que a imagem da câmera vai se sobrepôr ao aplicativo que está sendo utilizado. Selecione para alterar o reverso entre 0 e 400 milissegundos para a transposição

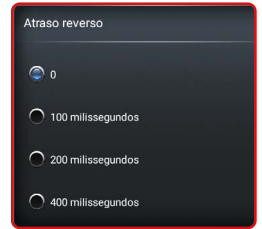

15.9 INVERSÃO DA SELEÇÃO DO SISTEMA

Essa opção permite alterar a visualização da imagem.

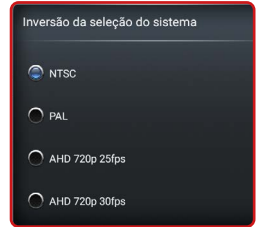

15.10 REVERSÃO PARA VISTA FRONTAL

Essa opção permite controlar o tempo em que a imagem retorna para a câmera frontal. Acione essa opção para determinar o tempo de reversão, que pode ser entre fechar e 20 segundos

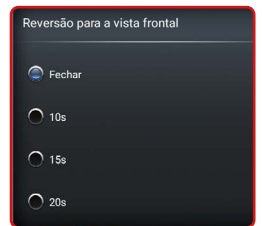

15.11 CONTROLE DE VOLUME EM RÉ

Esta opção determina o volume das músicas ou vídeos ao acionar a ré, podendo ser alterado conforme a preferência.



Disponível apenas quando o veículo está equipado com câmera frontal.

16. FUNÇÕES MULTI UI PAPEL DE PAREDE



No menu principal ou secundário, selecione **"Ajustes"**. Ao escolher essa opção, a tela de configuração será exibida.



16.1 SELEÇÃO DE PAPEL DE PAREDE E TEMA

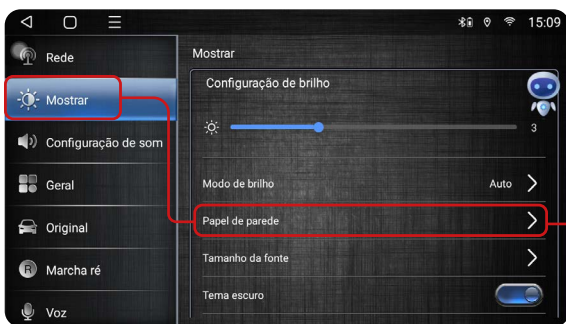

Clique em "Mostrar" e selecione a opção "Papel de Parede". Selecione o aplicativo **"assunto"**



o **aplicativo assunto** também poderá ser acionado no menu secundário

16.2 CONFIGURAÇÕES DE PAPEL DE PAREDE

Após escolher o aplicativo desejado, a tela com os temas pagos será exibida. Selecione o tema de sua escolha e prossiga para o pagamento.

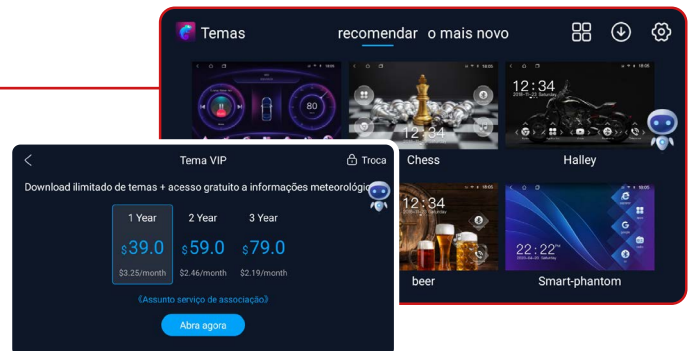

16.3 ITENS DE FÁBRICA

Para seleccionar os itens disponibilizados de fábrica clique na **seta na parte superior direita**

1 Ao fazer a seleção, você terá a possibilidade de escolher entre as opções disponíveis.

2 Selecione o tema e clique em **usar**

Para o Modelo **TPLAY8S-97** a configuração dessa função é diferente.

MENU PRINCIPAL

1 Pressione por 3 segundos o centro da tela. Abrirá uma janela pop-up com as opções disponíveis para alterar o papel de parede

2 Clicando na opção **Theme** você pode escolher entre os quatro modelos instalados de fábrica.

3 Clicando em **Wallpaper** você escolhe entre as quatro opções disponíveis de papel de parede instaladas no dispositivo.

4 Clicando em **Car Model** é possível alterar o modelo do carro que aparece na tela principal.

17. FUNÇÃO MULTI TELA

1 No menu principal clique nas três linhas no canto superior direito.

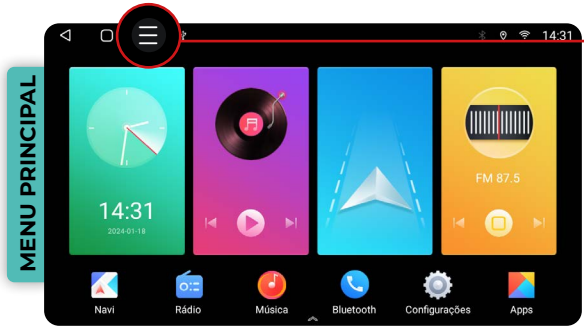

2 Os aplicativos abertos aparecerão nesta tela.

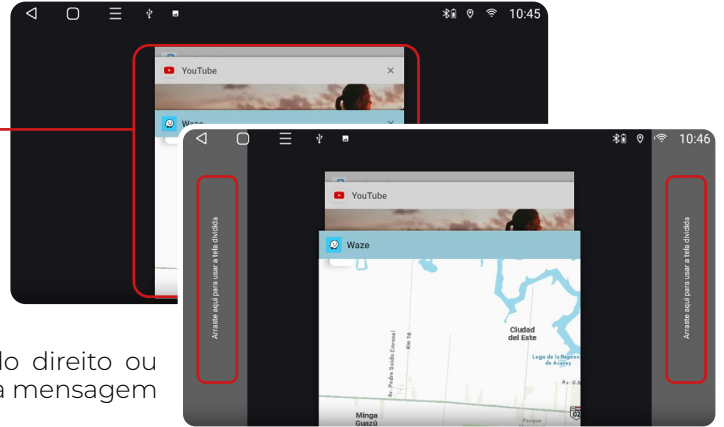

3 Segure e arraste um dos aplicativos para o lado direito ou esquerdo da tela, onde há um espaço cinza com a mensagem "arraste aqui para dividir a tela"..

4 O aplicativo que você escolheu vai preencher a metade da tela. Na outra metade, vão aparecer os aplicativos que já estavam abertos. Selecione um deles para ocupar esse espaço vazio.

 Alguns aplicativos não suportam essa funcionalidade. Aqueles que não permitem a divisão de tela exibirão a mensagem "o app não é compatível com a divisão de tela".

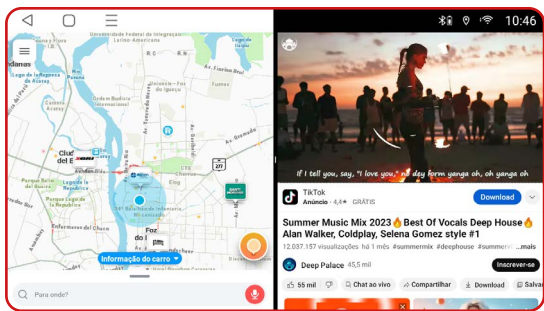

5 A tela do dispositivo mostra dois aplicativos ao mesmo tempo.



6 Para encerrar, basta clicar em "Limpar tudo".

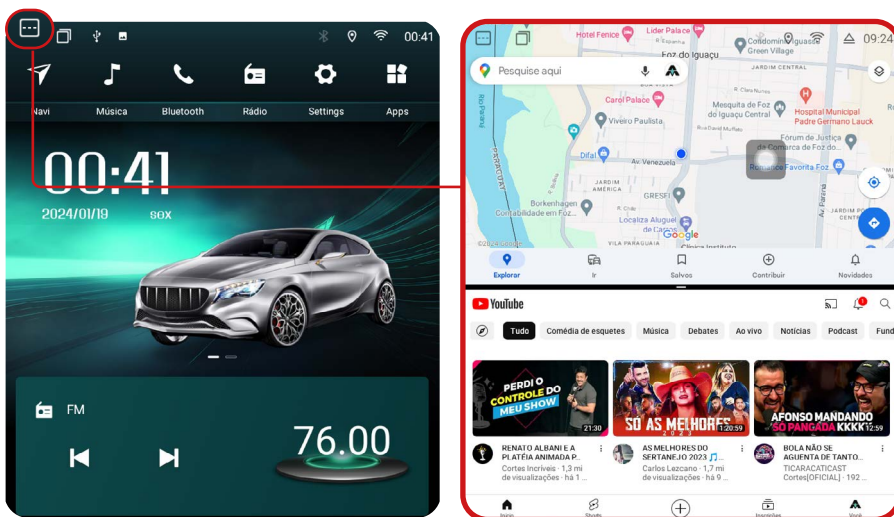

Para dividir a tela no Modelo **TPLAY8S-97**, clique no ícone da parte superior esquerda.

- Na parte superior, o aplicativo configurado com o GPS será aberto, por exemplo.

- Se houver aplicativos abertos, eles serão exibidos na parte inferior da tela, ou você pode procurar o aplicativo de sua preferência.

18. FUNÇÕES BARRA DE ATALHOS

Em algumas interfaces dos modelos **PLAY8S** e **TPLAY8S**, é possível alterar os ícones da barra de atalhos, basta seguir as instruções:

- Na tela inicial, selecione o aplicativo a ser substituído. Para realizar a alteração, mantenha pressionado. Uma tela será exibida, oferecendo as opções de excluir ou selecionar um novo aplicativo.

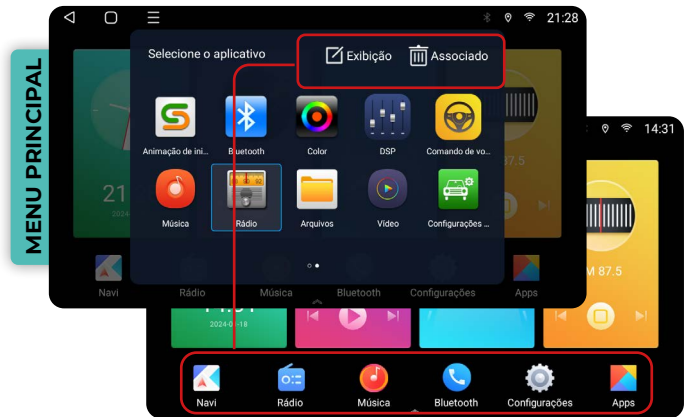

O Aplicativo de **GPS**, não pode ser alterado da tela inicial. Ele é fixo em todas as interfaces e em todos os modelos.

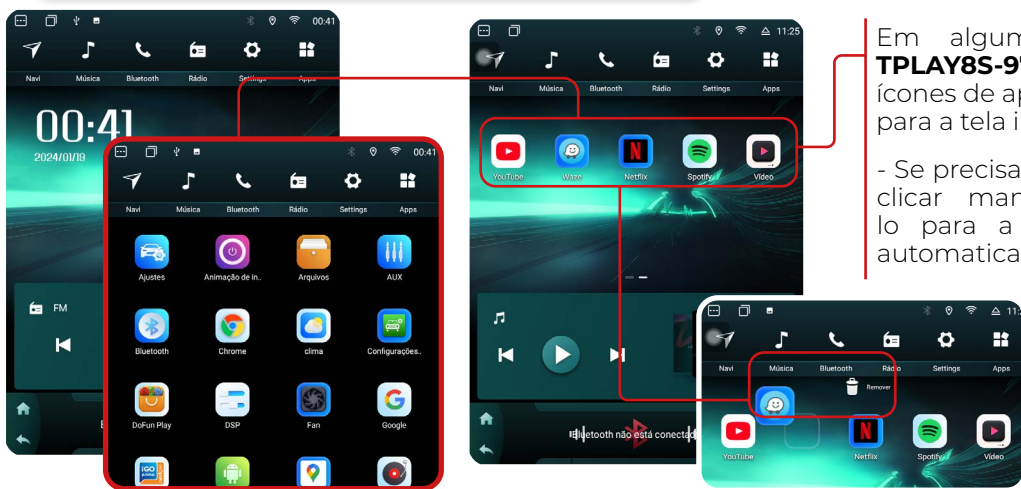

Em algumas interfaces do modelo **TPLAY8S-97**, é possível arrastar e soltar ícones de aplicativos do menu secundário para a tela inicial.

- Se precisar excluir qualquer ícone, basta clicar manter pressionado e arrastá-lo para a lixeira e ele será excluído automaticamente.

19. AJUSTES - WI-FI E REDE

1 Na tela inicial, arraste para baixo para acessar a barra de alternativa.

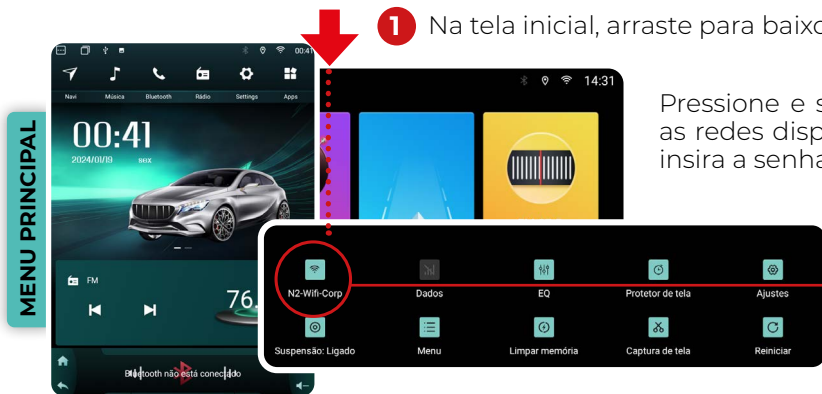

Pressione e segure opção de wi-fi para ativar e pesquisar as redes disponíveis, selecione a rede de sua preferência e insira a senha.

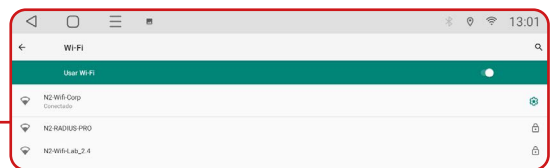

2 Ou no menu secundário selecione ajustes, clique em rede na lateral esquerda, clique para acionar o wi-fi

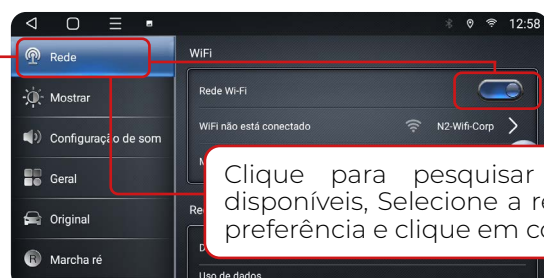
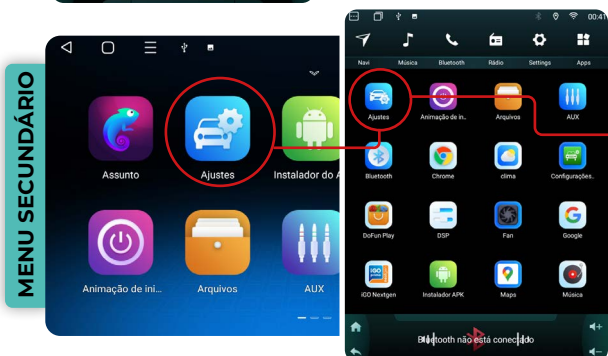

Clique para pesquisar as redes disponíveis, Selecione a rede de sua preferência e clique em conectar.

19.2 REDE MÓVEL

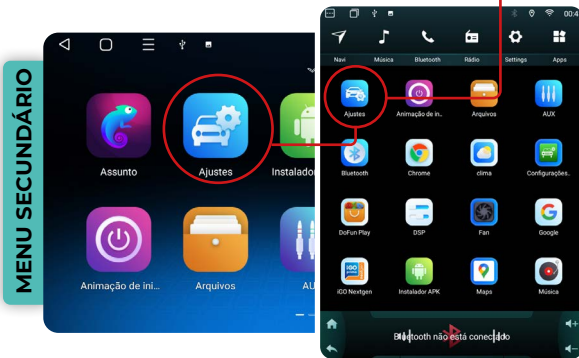

No menu secundário selecione ajustes, clique em rede e desça até encontrar **rede móvel** e ative.

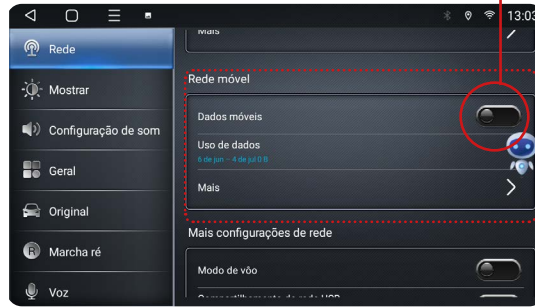

Nem todos os aparelhos são compatíveis com entrada de chip de dados.

19.3 ATIVAR MODO VOO

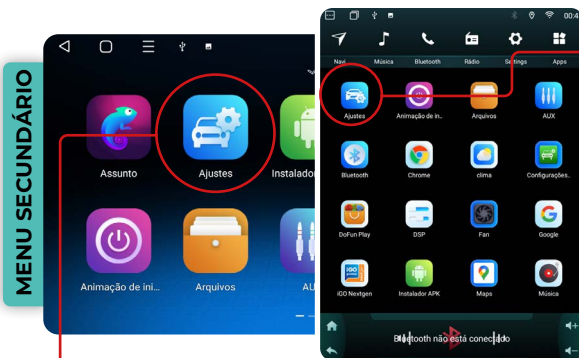

No menu secundário selecione ajustes, clique em rede na lateral esquerda

19.3.1 COMPARTILHAMENTO DE REDE POR USB

Ativando essa função, poderá compartilhar a rede de seu i-cartablet.

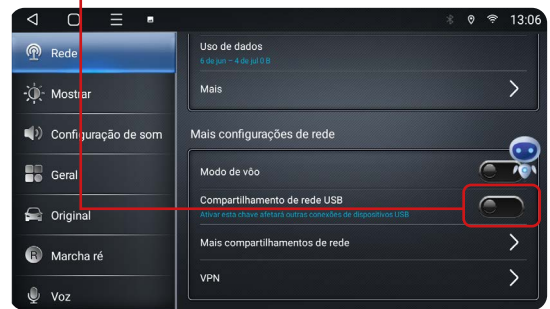

Desça até encontrar modo de voo e ative a opção. Desta forma você irá restringir as funções de dados móveis.

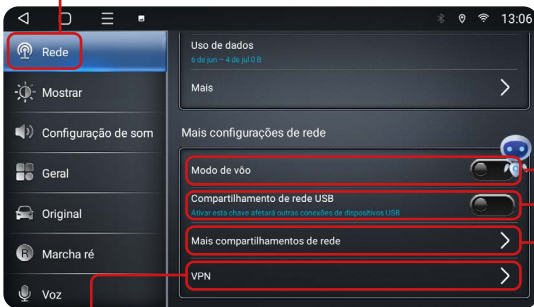

19.3.2 MAIS COMPARTILHAMENTO DE REDE

Irá aparecer a opção, se o dispositivo tiver acesso a chip de dados

Nessa opção você poderá compartilhar a conexão com a internet do smartphone via bluetooth.

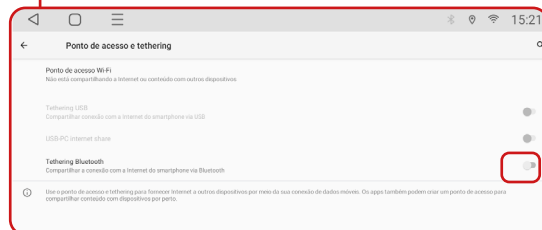

19.3.3 VPN

Nessa opção, possibilita adicionar redes privadas.

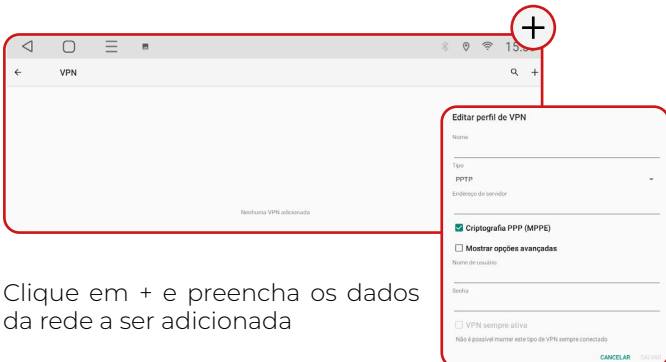

Clique em + e preencha os dados da rede a ser adicionada

20. AJUSTES - ÁUDIO

No menu secundário selecione ajustes, clique em configurações de som.

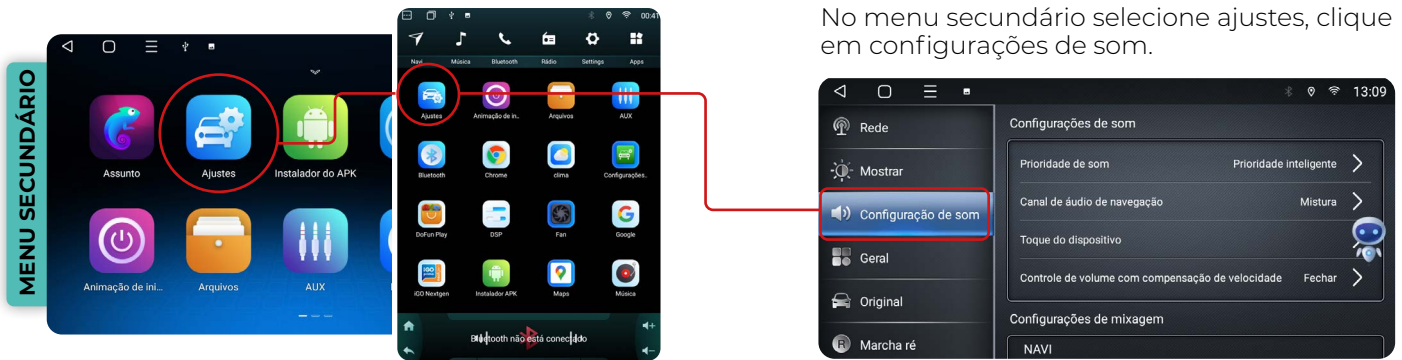

20.1 PRIORIDADE DE SOM

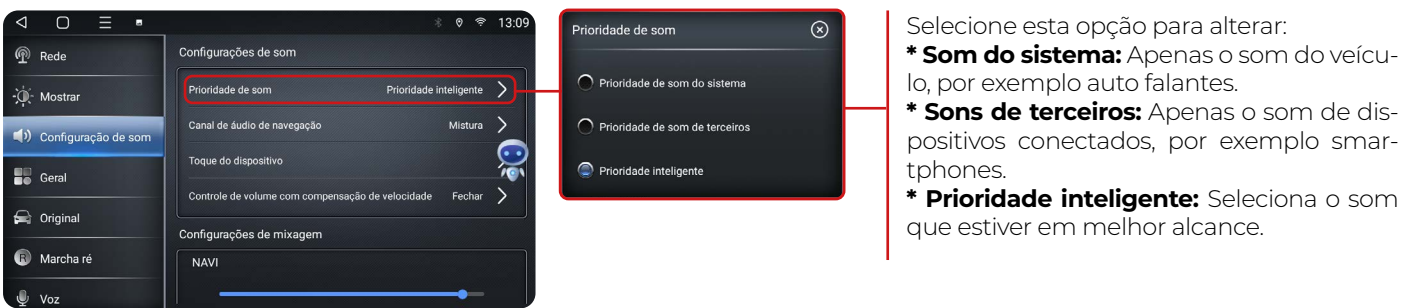

20.2 CANAL DE ÁUDIO DE NAVEGAÇÃO



20.3 TOQUE DO DISPOSITIVO

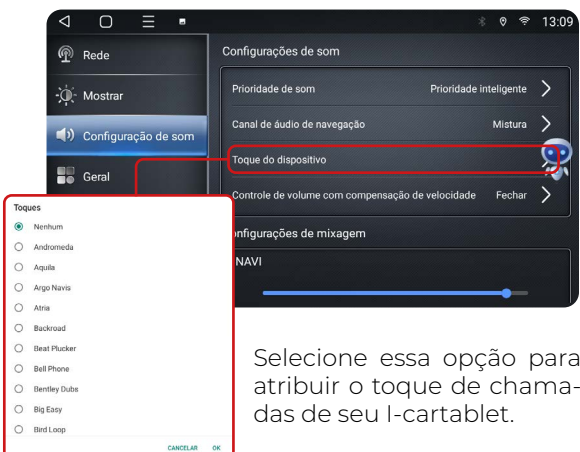

20.4 CONTROLE DE VOLUME COM COMPENSAÇÃO DE VELOCIDADE

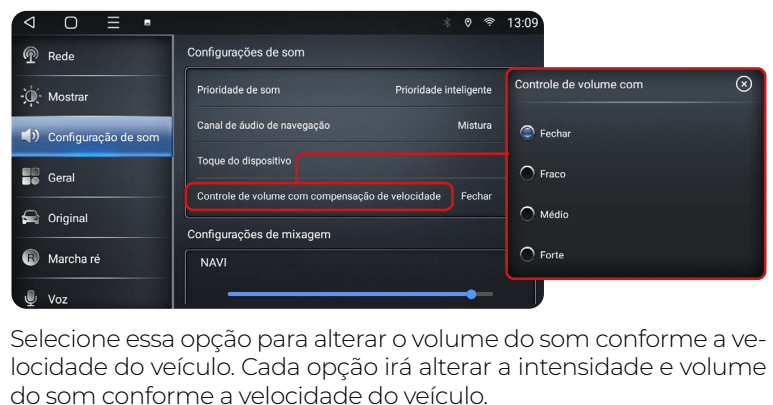

20.5 CONFIGURAÇÃO DE MIXAGEM

Nesta opção você pode alterar o NAVI e a música de fundo aumentando ou diminuindo sua intensidade no som do veículo.

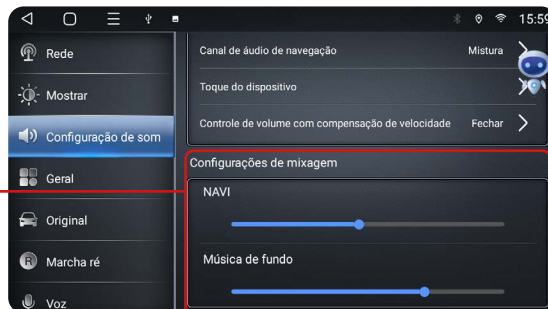

21. FUNÇÕES - EXIBIÇÃO TEMAS - BOTÕES

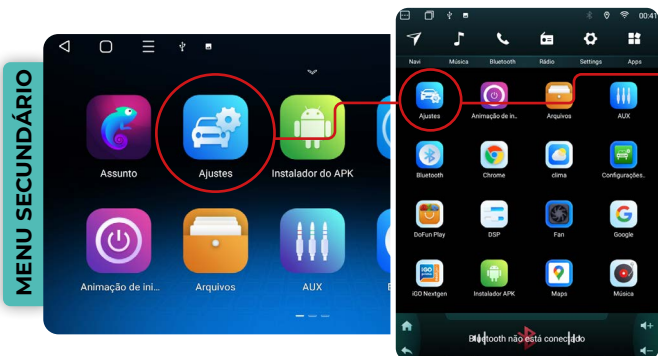

No menu principal ou no menu secundário, escolha a opção "Ajustes"

21.1 CONFIGURAÇÃO DE BRILHO

Ao escolher, você pode ajustar o brilho da tela em uma escala de 0 a 10.

21.2 MODO DE BRILHO

Ao escolher, as opções incluem:
Auto: O sistema ajusta automaticamente com base na luminosidade.
Dia: Deixa a tela mais iluminada.
Noite: Deixa a tela mais escura.

21.3 TAMANHO DA FONTE

Ao escolher esta opção, é possível ajustar o tamanho das letras exibidas.

Ao selecionar ajustes irá aparecer a tela de configuração, clique em **Mostrar**

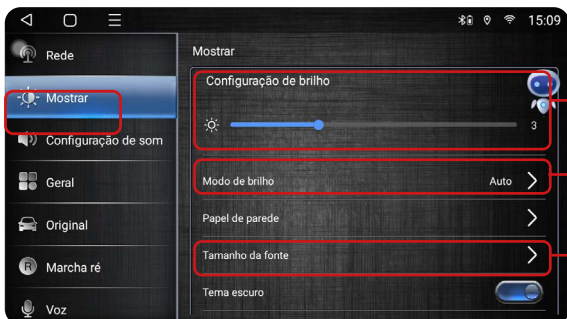

21.4 TEMA ESCURO

Nesta opção, você pode ajustar a luminosidade do tema selecionado, alternando entre ligado e desligado.

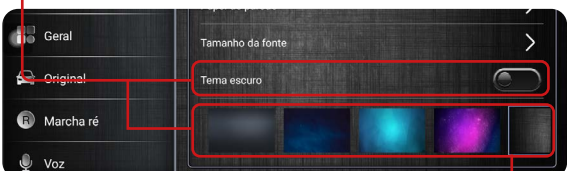

Ao clicar nos temas, você pode modificar a exibição do plano de fundo ao acessar aplicativos e configurações.

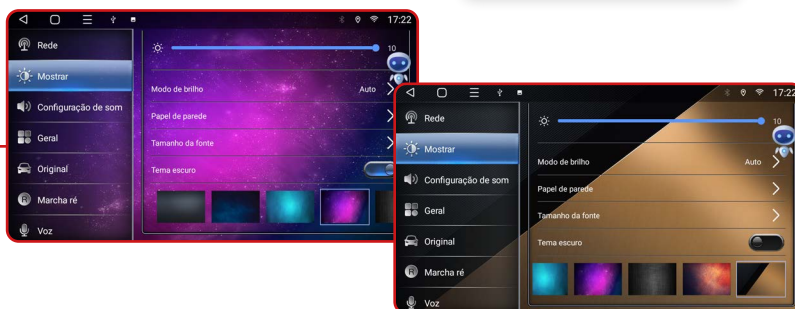

21.5 CORES DOS BOTÕES LATERAL ESQUERDA

Esses botões correspondem aos que estão localizados na parte externa do dispositivo, de acordo com a imagem ao lado.

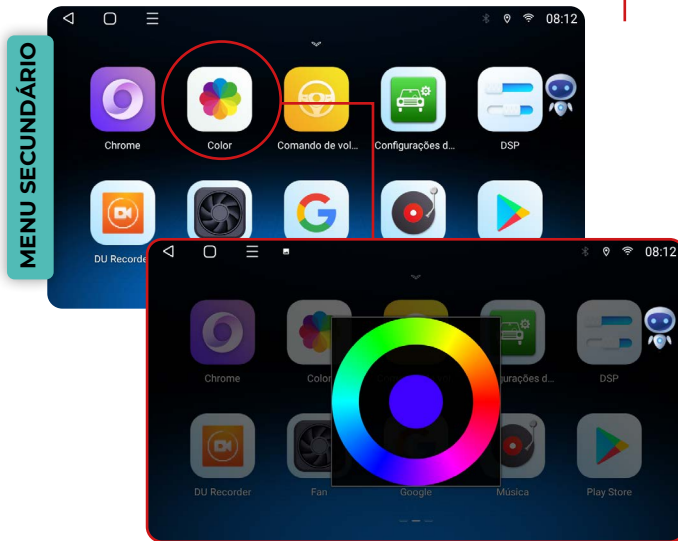

No menu secundário selecione a opção "color" e selecione manualmente a cor desejada, feito isso feche o aplicativo.

O modelo **TPLAY8S-97** não tem botões laterais. Essa função está desativada

22. AJUSTES - DORMIR/TEMPO INATIVO

A função de inatividade no i-cartablet desliga o sistema após um período sem uso, ativando o modo de espera de baixo consumo de energia.

Este estado permite uma rápida reativação quando necessário. Você pode personalizar o tempo para o i-cartablet entrar em modo de espera.

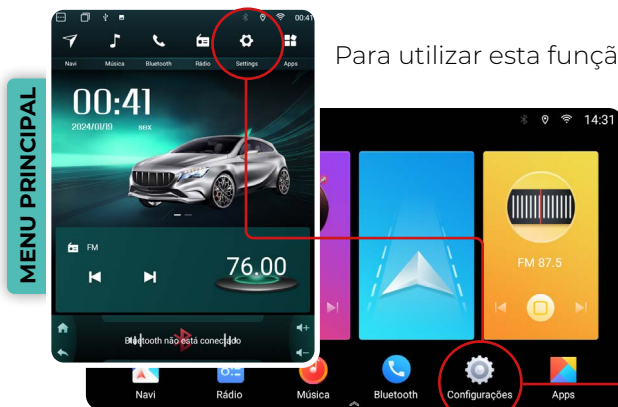

Para utilizar esta função, clique no menu inicial no ícone de "Ajustes"

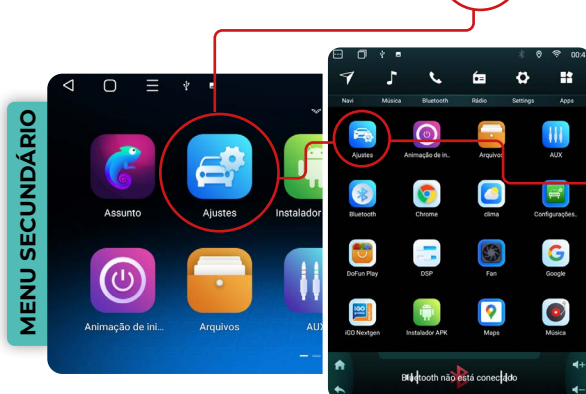

Defina o tempo de sua preferência

Clique em **geral** na lateral direita, e depois clique na opção **tempo inativo**

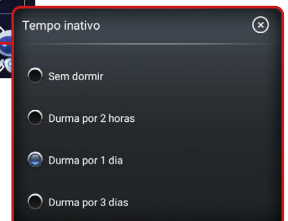

23. AJUSTES DO VEÍCULO



Para acessar as configurações do veículo, clique no ícone **"Ajustes"** no menu principal ou secundário.

Em seguida selecione a opção **"original"**.

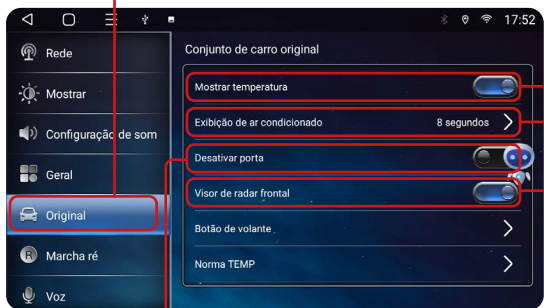

23.3 DESATIVAR PORTA

Ativa ou desativa a função de porta aberta no dispositivo.

23.1 MOSTRAR TEMPERATURA

Essa função habilita ou desabilita a visualização da temperatura no seu i-cartablet.

23.2 EXIBIÇÃO DO AR-CONDICIONADO

Selecione essa função para habilitar o tempo de exibição do ar-condicionado.

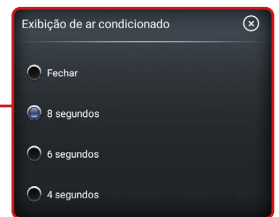

23.4 VISOR DE RADAR FRONTAL

Por padrão, essa função está desativada. Caso o veículo possua ou venha a ter uma câmera frontal instalada, a função deverá ser ativada.

23.5 BOTÃO DE VOLANTE

Selecione essa função para configurar os botões do volante.

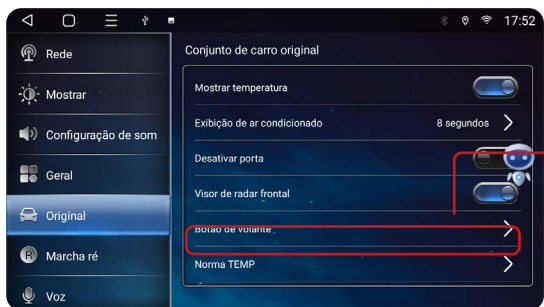

Selecione **Start** e comece a configuração.

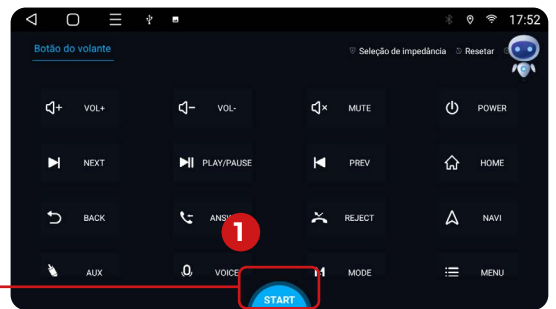

Selecione o botão desejado no seu i-cartablet e mantenha pressionado o botão correspondente no comando de volante do veículo.



Para limpar as seleções basta clicar em **resetar** e começar novamente.

Para finalizar a programação basta clicar em **END**.

 Função habilitada apenas em carros que possuem controle de volante.

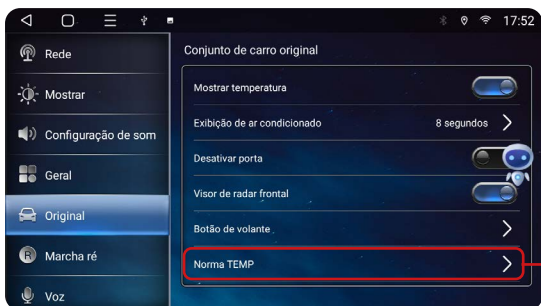

22.6 NORMA TEMP

Selecione essa função para alterar o formato de exibição da temperatura.



24. AJUSTES DE FÁBRICA

Para acessar as funções de Ajustes de fábrica, selecione no menu inicial ou no menu secundário o ícone de "Ajustes".

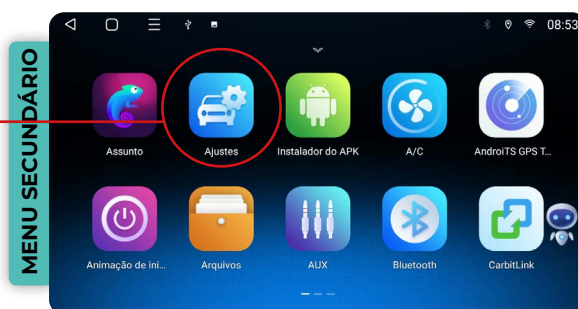
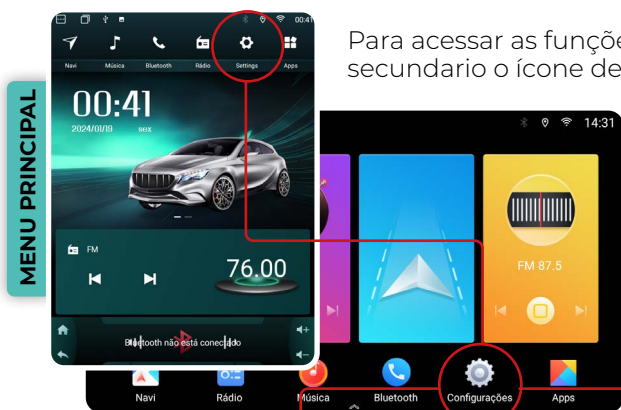

Selecione a opção "fábrica" Para a senha solicitada, digite 123456 e confirme.

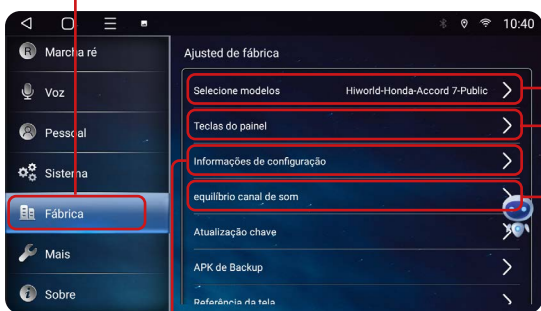

24.1 SELECIONE MODELOS

Nesta opção selecione o modelo de sua CanBox, os dados de seu veículo e clique em ok.

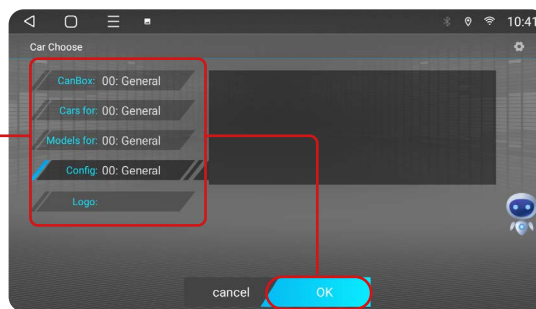

24.2 TECLAS DO PAINEL

Essa opção permite configurar as teclas de atalho do volante.

24.3 INFORMAÇÕES DE CONFIGURAÇÃO

Selecionar essa opção para ligar ou desligar as seguintes funções:

- * Bluetooth IC
- * RDS
- * Cor
- * DISCO
- * Botão do cursor
- * Sem Play
- * Panorama 360
- * TV
- * AUX
- * Radio
- * Controle Aéreo
- * Discador
- * Aplicativo de mídia de fluxo

24.4 EQUILÍBRIO CANAL DE SOM

Altere o equilíbrio de cada som

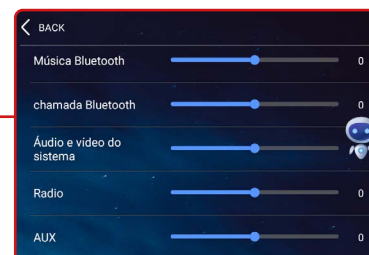

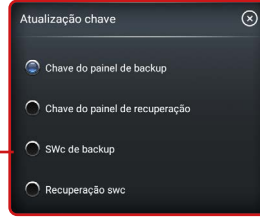
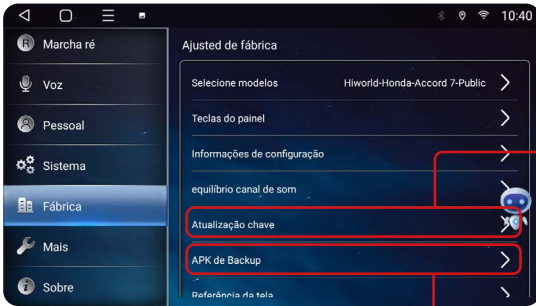

24.5 ATUALIZAÇÃO CHAVE

Selecione para chaves de backup e recuperação.

24.6 APK DE BACKUP

Selecione para apagar o APK de backup ou selecione o APK já instalado.

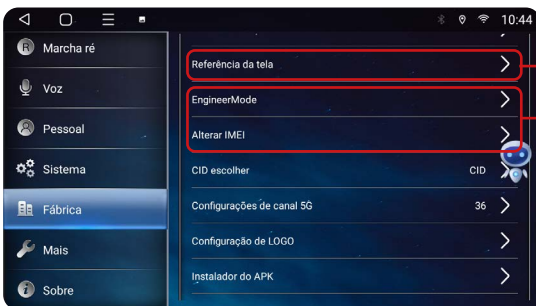
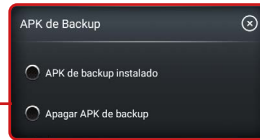

24.7 REFERÊNCIA DA TELA

Selecione para alterar entre 6 e 8 bits.

24.8 ENGINEER MODE 24.9 ALTERAR IMEI

Opções de configuração disponíveis para programador.

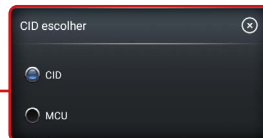
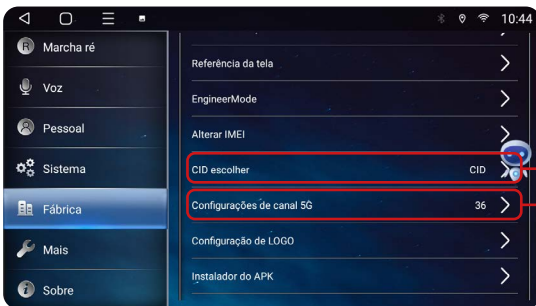

24.10 CID ESCOLHER

Selecione para alterar entre CID e MCU.

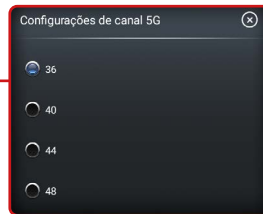

24.11 CONFIGURAÇÃO DE CANAL 5G

Selecione para alterar entre 36 e 48.

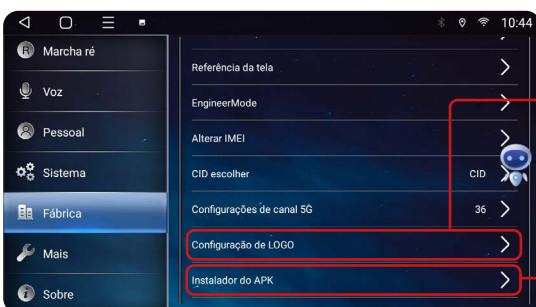

24.12 CONFIGURAÇÃO DE LOGO

Selecione para alterar a logo de inicialização do dispositivo. Opção com ou sem a logo android.

24.13 INSTALADOR DE APK

Opção disponível para programador.

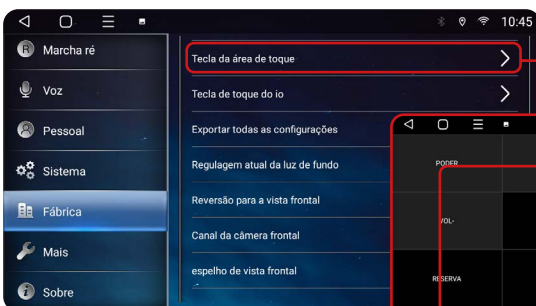

24.14 TECLA DA ÁREA DE TOQUE

Selecione para alterar as teclas de toque. Clique em **iniciar** para começar as alterações.



No modelo **TPLAY8S-97** essa função está desativada.



24.15 TECLA DE TOQUE DO IO

Selecione para configurar as teclas conforme padrão escolhido.

Clique em **“Iniciar”** para iniciar as configurações.



No modelo **TPLAY8S-97** essa função está desativada

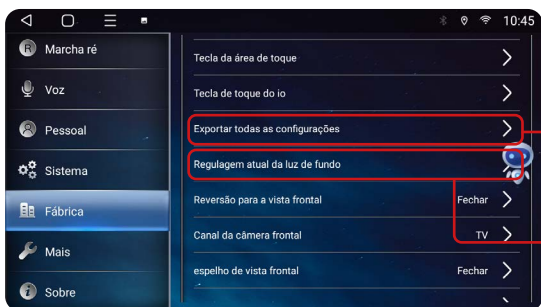

23.16 EXPORTAR TODAS AS CONFIGURAÇÕES

Selecione para exportar as escolhas para o dispositivo USB.

24.17. REGULAGEM ATUAL DA LUZ DE FUNDO

Disponível para programador.

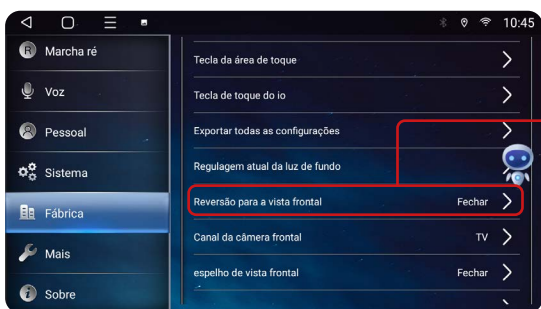
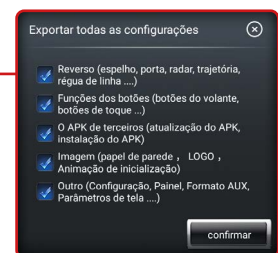

24.18 REVERSÃO PARA VISTA FRONTAL

Selecione para alterar o tempo de retorno da câmera.

Altere para até 20s a reversão para câmera frontal.

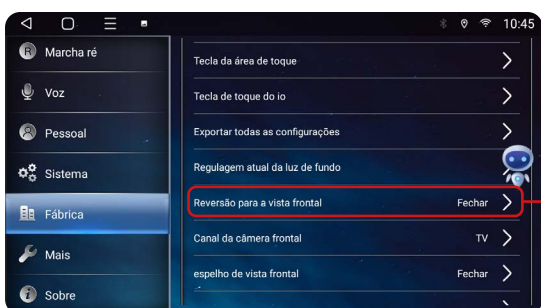
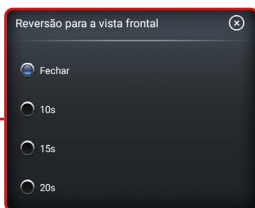

24.19 CANAL DA CÂMERA FRONTAL

Selecione essa opção para alternar a saída da câmera entre tv e aux.

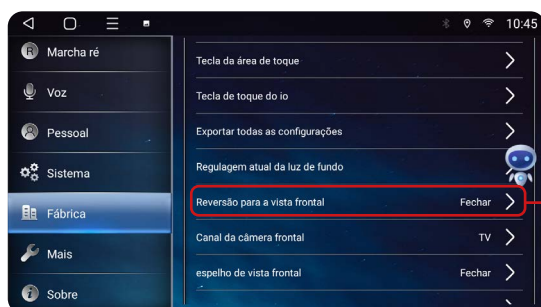
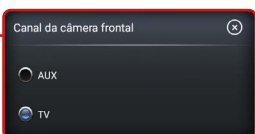

24.20 ESPELHO DE VISTA FRONTAL

Selecione para ativar ou desativar a câmera frontal.

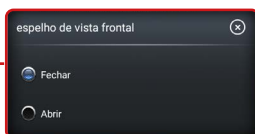

A opção de configuração da câmera frontal está disponível para veículos equipados com essa funcionalidade.



24.21 CONFIGURAÇÃO DE FREIO

Selecione essa opção para bloquear a tela.

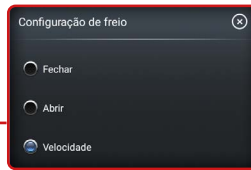

Escolha entre:

Fechar: Desativa a tela

Abrir: Mantém a tela sempre ligada

Velocidade: A tela desliga com base na programação de velocidade.



24.22 MEMÓRIA DO APLICATIVO

Selecione para configurar a memória desejada.

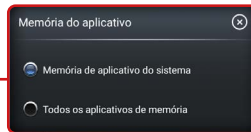

Selecionar entre:

Memória de aplicativo do sistema

Todos os aplicativos de memória.



24.23 MODO DE TV

Selecione para alterar a exibição de tv.

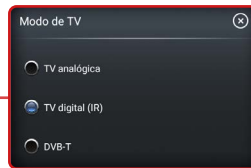

Selecionar entre:

Tv analógica

Tv digital

DVB-T



24.24 MODO DSP

Selecione para alterar os microprocessadores.

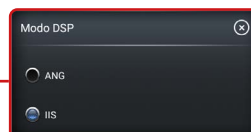

Alterar entre:

ANG

IS

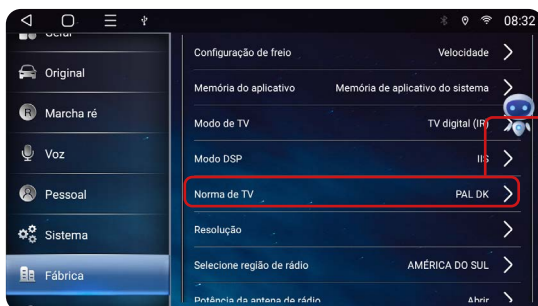

24.25 NORMA DE TV

Selecione para alterar o modo de exibição da tv.

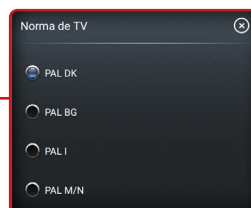

Alterar entre:

* PAL DK * PAL I

* PAL BG * PAL M/N

24.26 RESOLUÇÃO

Disponível para programador



24.28 POTÊNCIA DA ANTENA DE RÁDIO.

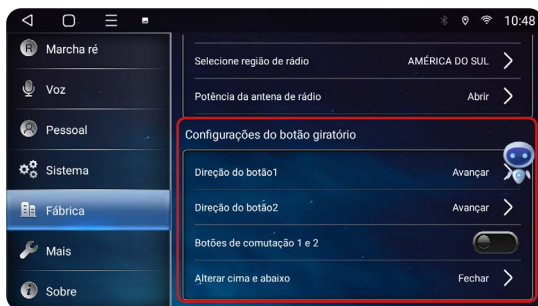
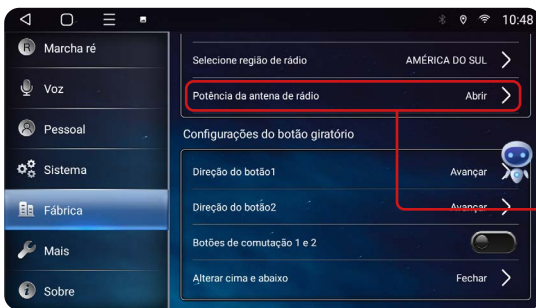

24.27 SELEÇÃO DA REGIÃO DO RÁDIO

Selecione essa opção para localizar as frequências de rádio.

Deslize para selecionar.



Selecione essa opção para ligar ou desligar a antena de rádio.

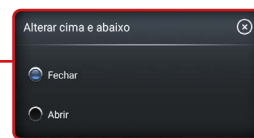

Selecione a opção abaixo entre fechar e abrir.

24.29 CONFIGURAÇÃO DO BOTÃO GIRATÓRIO

Escolha essas opções para definir:
 Direção do botão 1
 Direção do botão 2
 Botões de comutação 1 e 2
 E alterar para cima e para baixo.

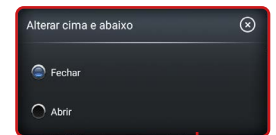
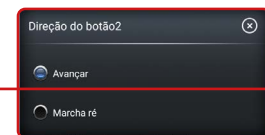
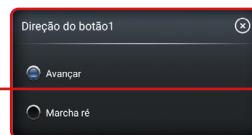

25. AJUSTES GERAL

Para acessar as funções de **Ajustes Gerais**, selecione no menu inicial ou no menu secundário o ícone de "Ajustes".

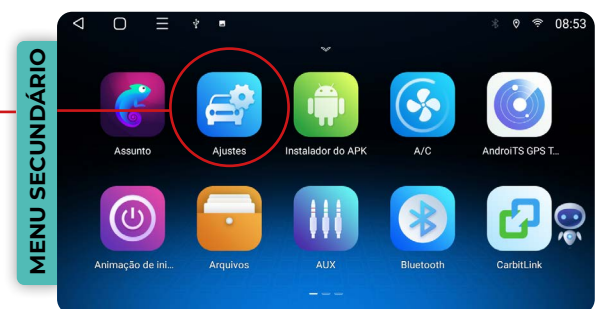
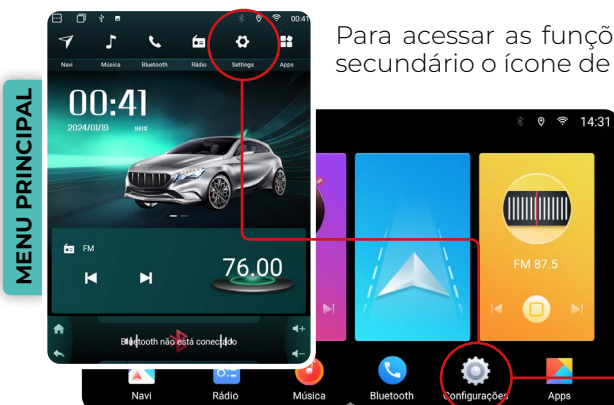

Em seguida escolha a opção **Geral**.

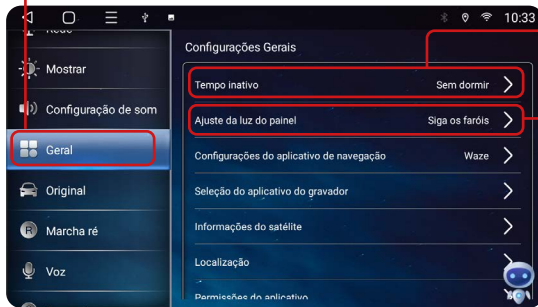

25.1 TEMPO INATIVO

Essa função permite programar a tela para desligar se não estiver em uso.

25.2 AJUSTES DA LUZ DO PAINEL

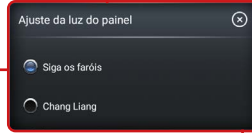

Selecione essa opção para programar as luzes da lateral esquerda do dispositivo. Escolha **“Siga os faróis”** para ativá-las quando os faróis forem ligados. Opte por **“Chang Liang”** para configurar o dispositivo.

25.3 CONFIGURAÇÃO DO APLICATIVO DE NAVEGAÇÃO

Selecione para escolher o aplicativo de gps instalado no dispositivo.

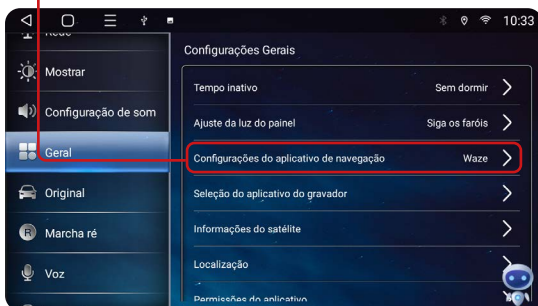

25.4 SELEÇÃO DO APLICATIVO DO GRAVADOR

Selecione para determinar a voz de comunicação do dispositivo.

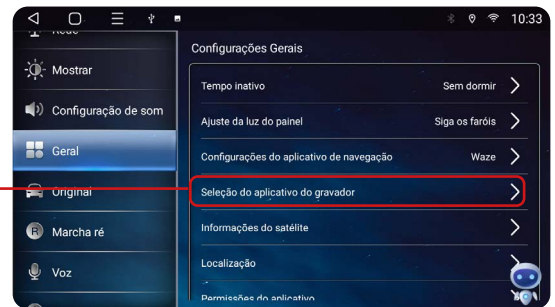

25.5 INFORMAÇÃO DO SATÉLITE

Selecione essa opção para informações do satélite.

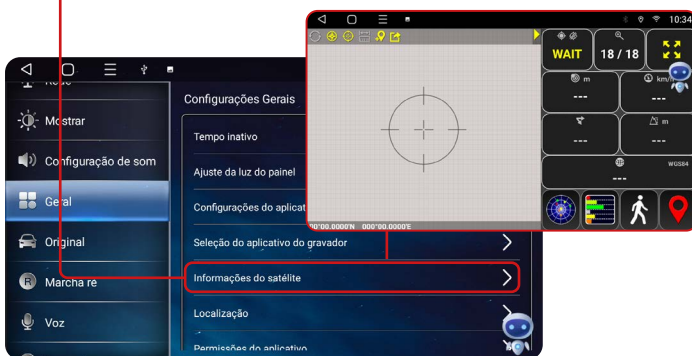

25.6 LOCALIZAÇÃO

Selecione esta opção para ativar ou desativar o dispositivo de localização GPS.

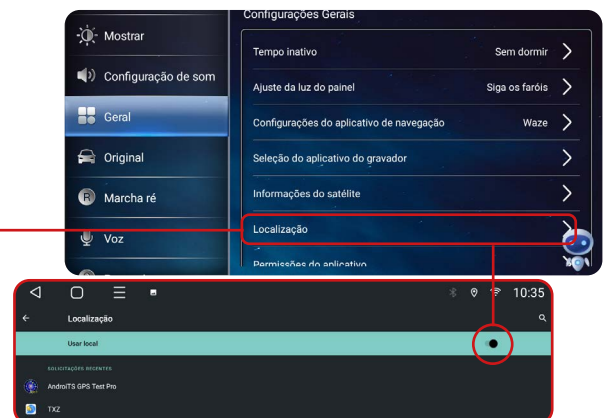

25.7 PERMISSÕES DO APLICATIVO

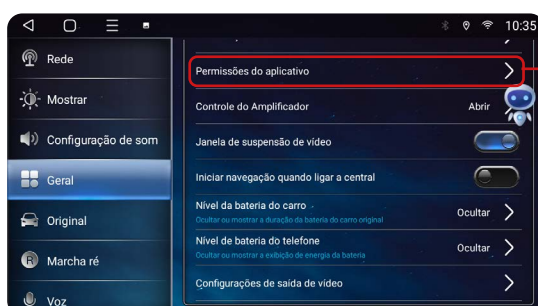

Selecione essa opção para conceder ou não permissões aos aplicativos instalados.

Selecione o aplicativo para alterar permissões, abrir, desinstalar ou forçar a parada

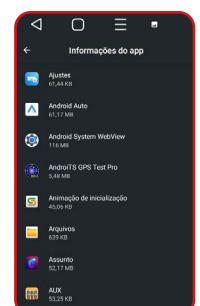

25.8 CONTROLE DO AMPLIFICADOR

Selecione essa opção para ativar ou desativar o amplificador de som.

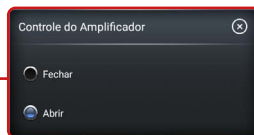
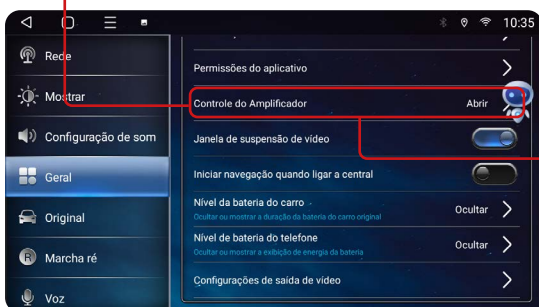

Alguns veículos podem não estar equipados com amplificador de som.

25.9 JANELA DE SUSPENSÃO DE VÍDEO

Selecione para ativar ou desativar a suspensão de vídeo.

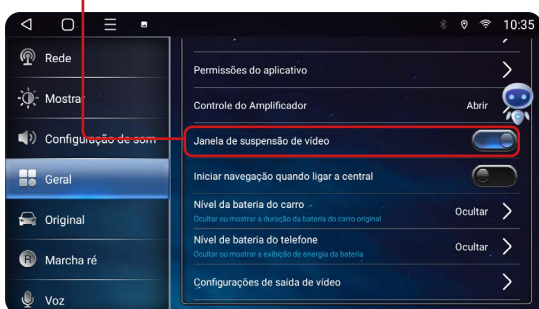

25.10 INICIAR A NAVEGAÇÃO QUANDO LIGA A CENTRAL

Selecione essa opção para que o dispositivo ao ligar, abra o aplicativo de navegação instalado.

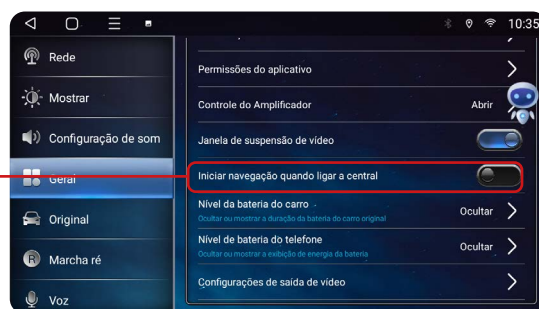

25.11 NÍVEL DE BATERIA DO CARRO

Selecione essa opção para mostrar o nível de bateria do veículo na tela do dispositivo.



25.12 NÍVEL DE BATERIA DO CELULAR

Selecione essa opção para mostrar o nível de bateria do celular conectado, na tela de seu dispositivo.



25.13 CONFIGURAÇÃO DA SAÍDA DE VÍDEO

Selecione essa opção para alterar as configurações de saída de vídeo.

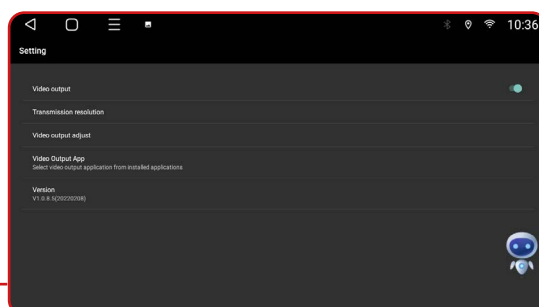
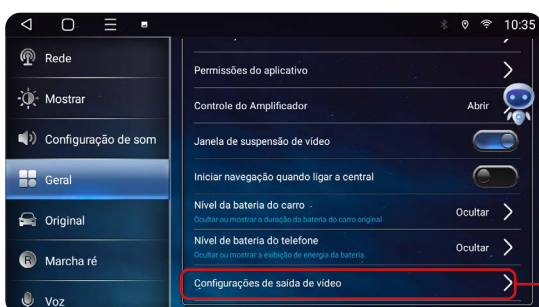

26. SOBRE O DISPOSITIVO



Nesta seção, você pode acessar informações sobre o seu dispositivo, como plataforma, memória RAM, memória flash, hardware, versão do Android e mais. Para verificar esses detalhes, vá até o menu principal ou no menu secundário e clique no ícone **"Ajustes"**.

1 Selecione a opção **"Sobre"**.



2 Selecione a opção **"i"** para obter informações do MCU.

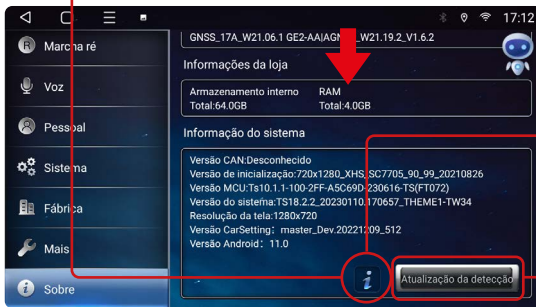

Acesse aos QRcode para mais informações

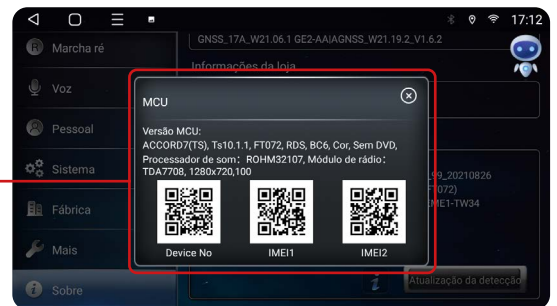

Escolha "Detecção de Atualizações" para verificar e instalar atualizações disponíveis

3

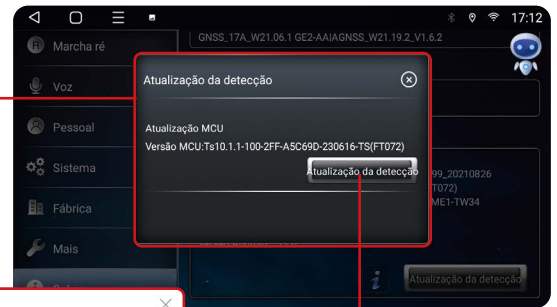

Selecione **"update"** para atualizações

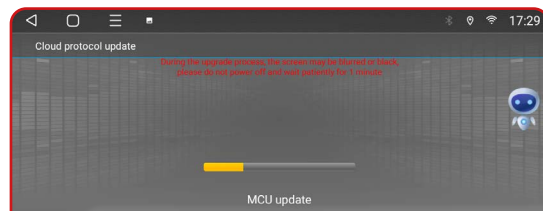
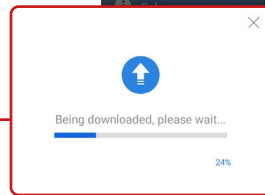
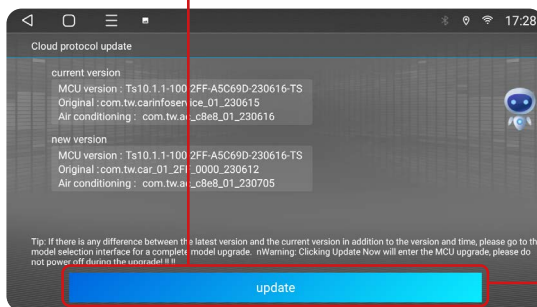

Se possuir atualizações o seu dispositivo irá reiniciar automaticamente após concluído.

27. SUPORTE - RESOLUÇÕES DE PROBLEMAS

PROBLEMA	SOLUÇÃO
1. Central multimídia não liga.	Verifique a integridade do fusível.
2. O touch screen apresenta erros, não reage ao toque.	É necessário procurar uma assistência técnica para verificar a integridade do touch.
3. Dificuldade em sintonizar estações de rádio.	Verifique a instalação e conexão da antena.
4. Áudio com ruído.	Revise a instalação e verifique possíveis interferências, a qualidade da fiação utilizada e a configuração/funcionamento correto do amplificador (caso este presente no projeto de som).
5. TV não reproduz imagem.	Verifique a compatibilidade do módulo de TV instalado. Caso seja compatível é necessário verificar se o defeito não está no módulo e se a(s) antena(s) de recepção de sinal está(ão) devidamente conectada(s).
6. O bluetooth não possui conexão.	Verifique a conexão entre o smartphone e o dispositivo.
7. A ventoinha (cooler) da traseira não funciona.	O acionamento da ventoinha traseira é feito de forma automática quando o processador estiver funcionando. Procure assistência técnica para verificação.
8. Cortes e falhas na reprodução de músicas ou chamadas de voz via bluetooth.	Verifique a distância entre o smartphone e o i-Tablet. O celular deve estar no máximo a 5 metros de distância do dispositivo.

28. ESQUEMA SWC

Preto = GND

Branco = AD1

Branco/Preto = AD2

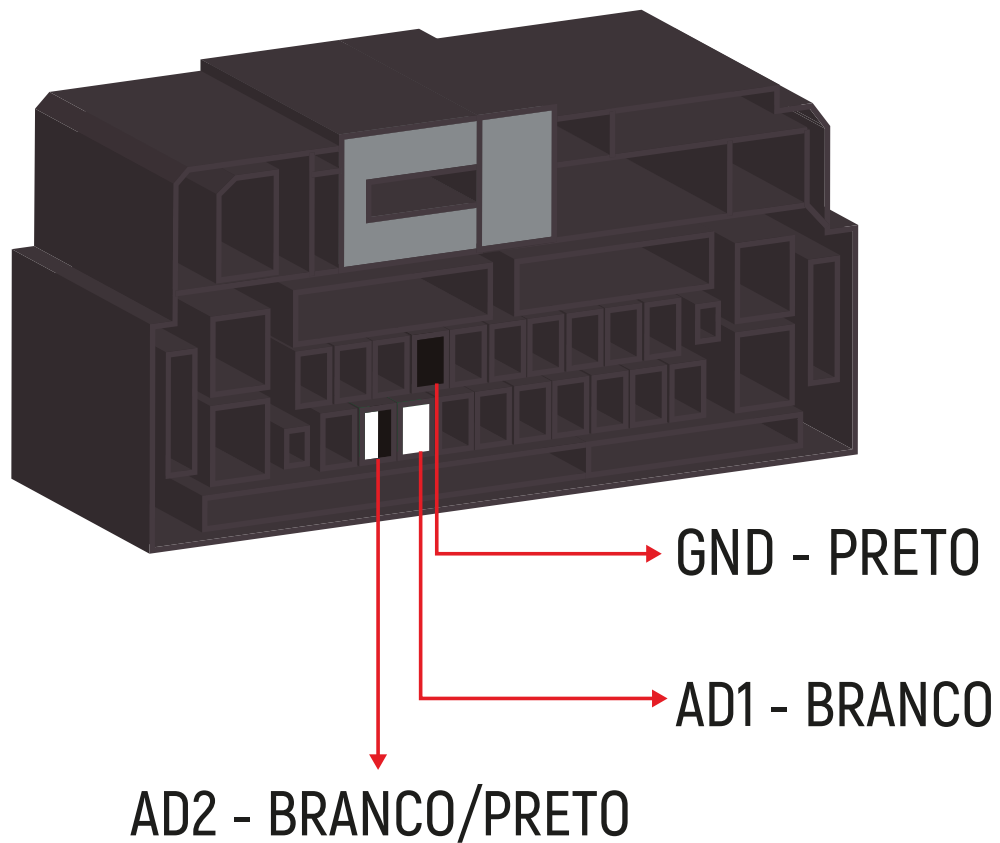

FORD ECOSPORT 2012 <

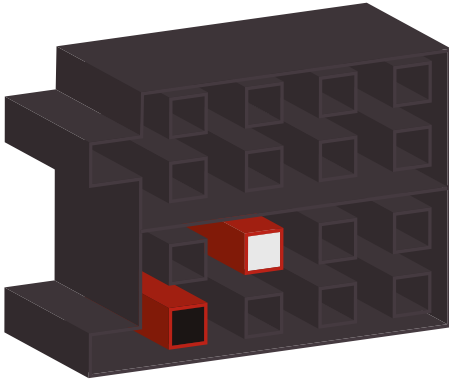

FORD FOCUS 2013 <

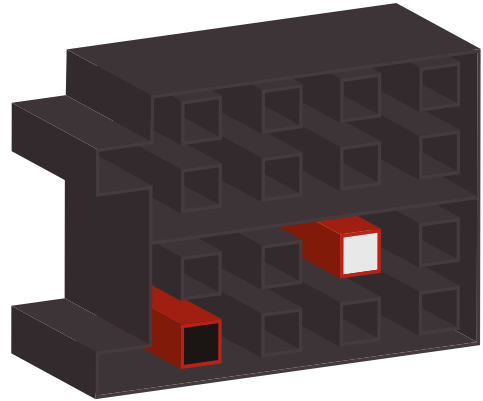

FORD RANGER/FIESTA/
FOCUS 2014 >

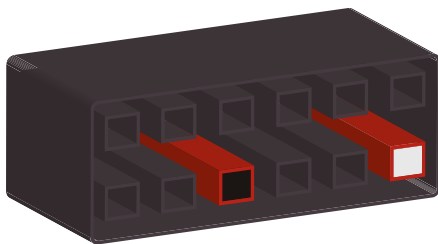

FORD FUSION 2012 <

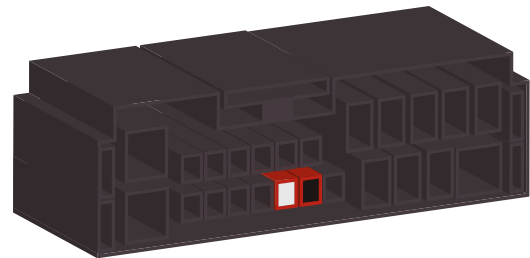

HONDA CIVIC/CRV 2011 <

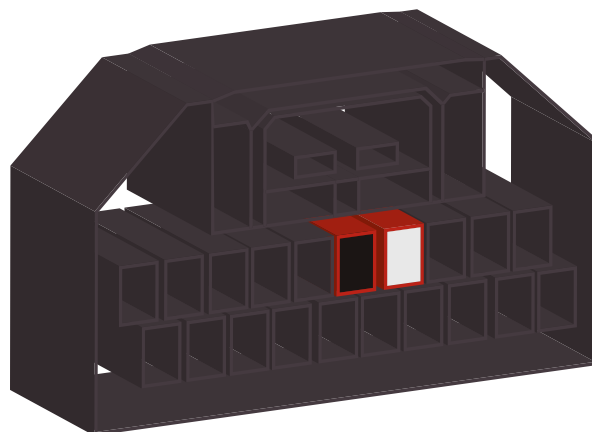

CHEVROLET

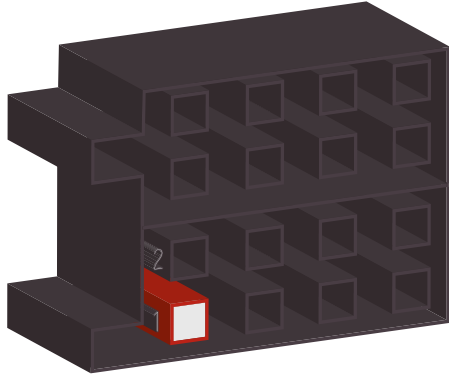

CHEVROLET S10 2013

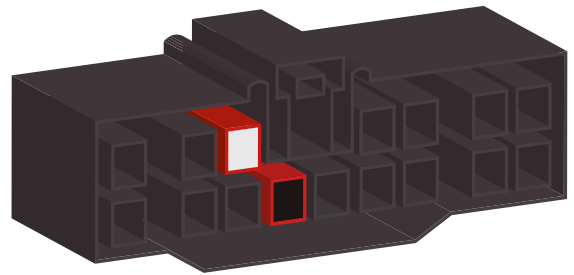

CHEVROLET MALIBU

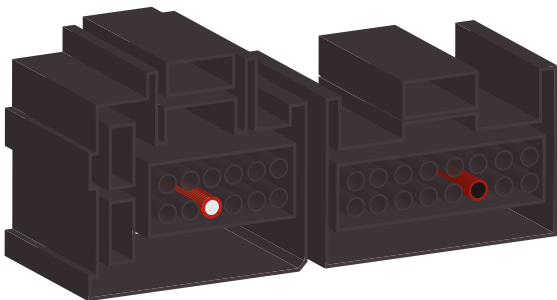

CHEVROLET OMEGA

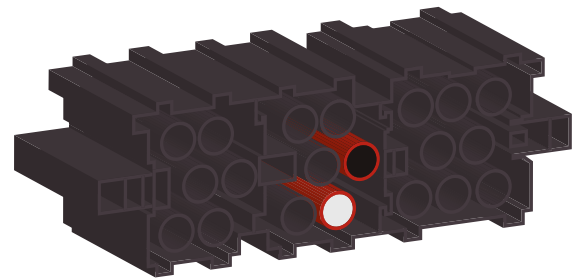

FIAT MAREA

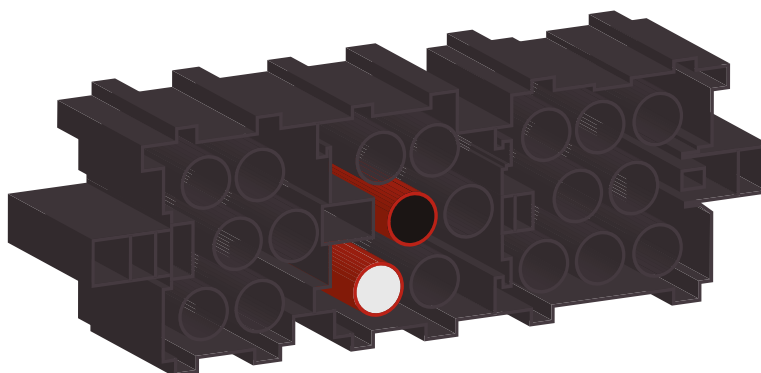

HONDA CITY/FIT/HVR
SEM BLUETOOTH

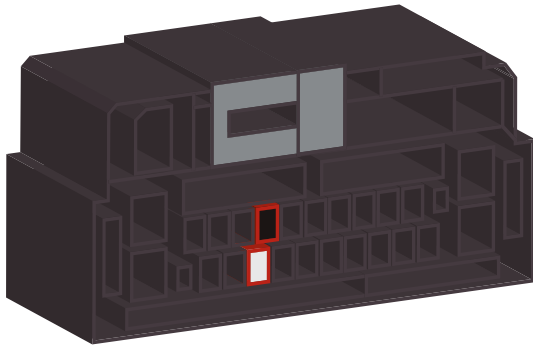

HYUNDAI/KIA B

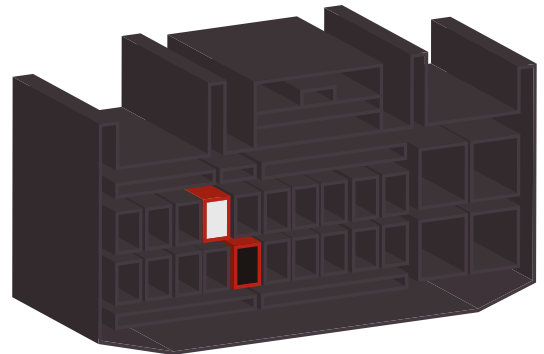

HONDA CITY/FIT/HVR
COM BLUETOOTH

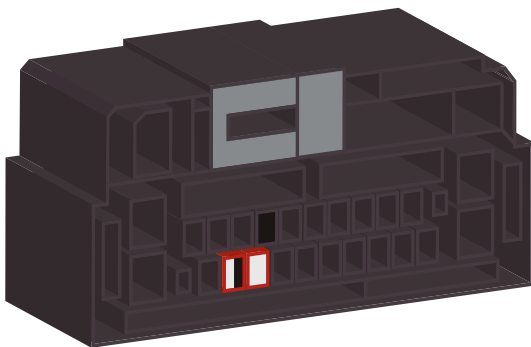

HYUNDAI/KIA C

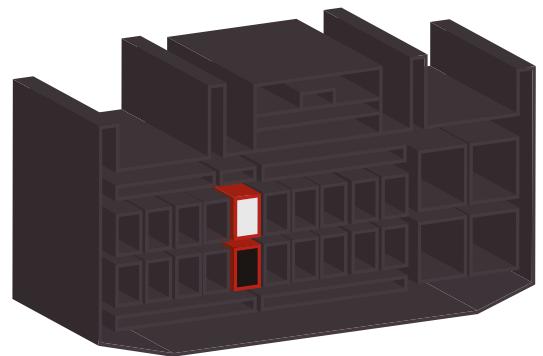

HYUNDAI/KIA A

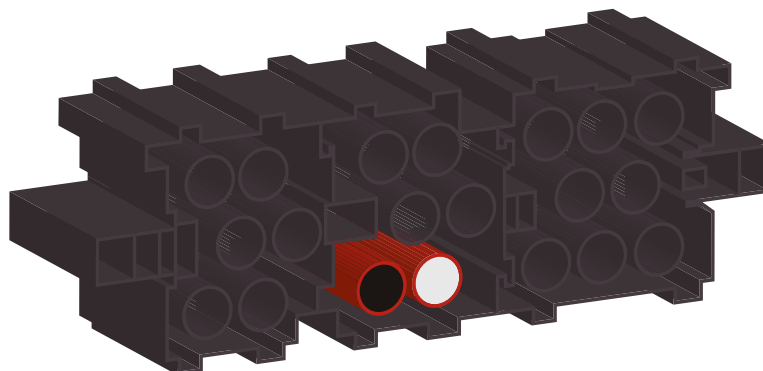

HYUNDAI/KIA D

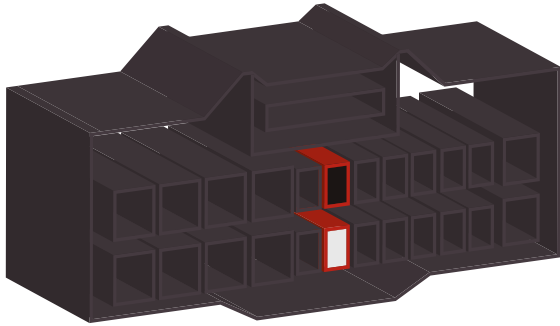

JAC

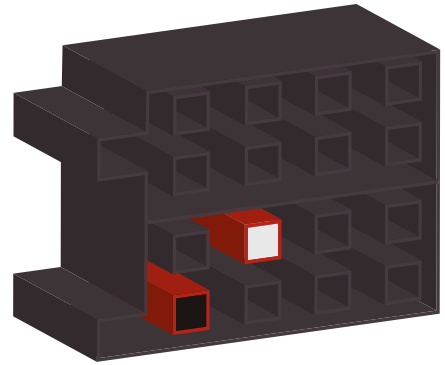

MITSUBISHI A

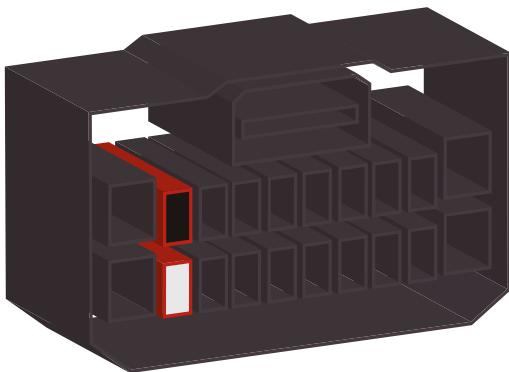

MITSUBISHI B

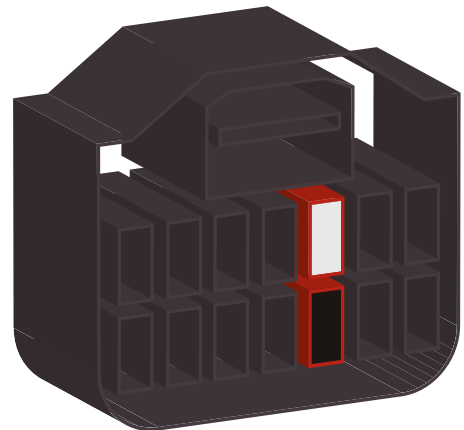

SUBARU/NISSAN

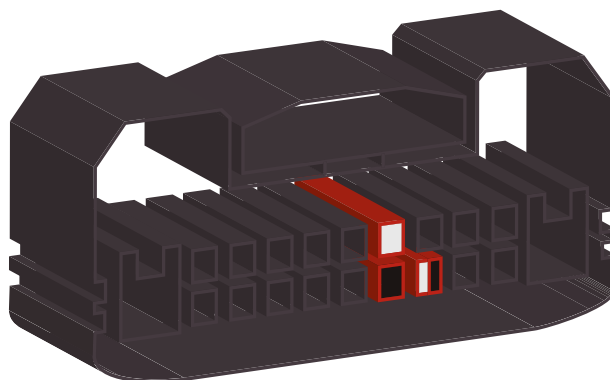

SSANGYONG

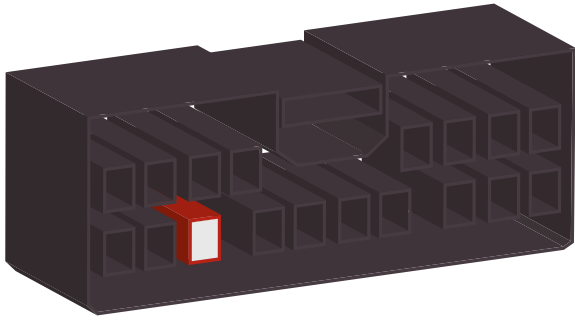

SUZUKI

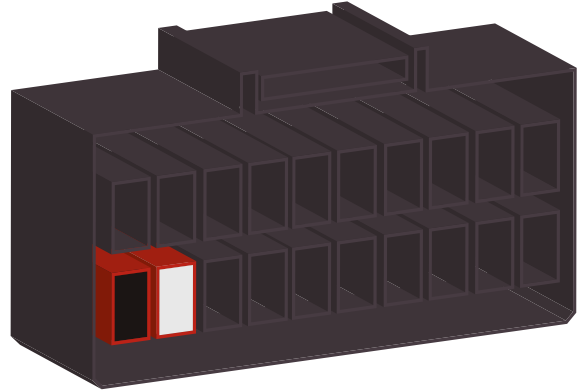

TOYOTA A

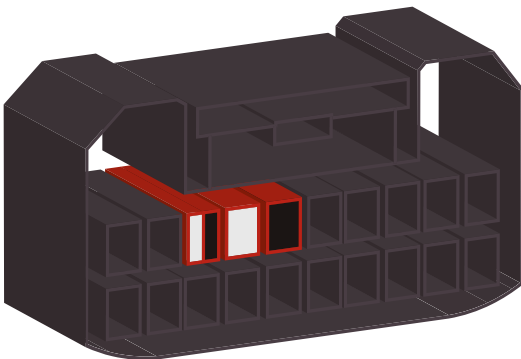

TOYOTA B

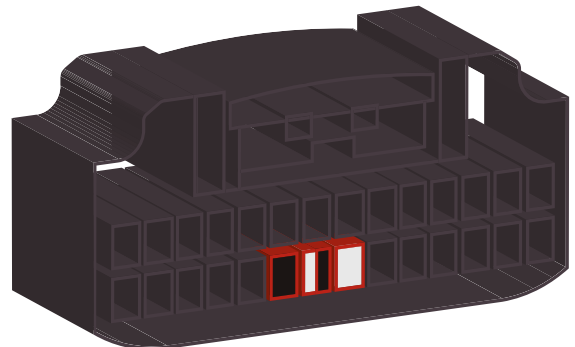

VOLKSWAGEN

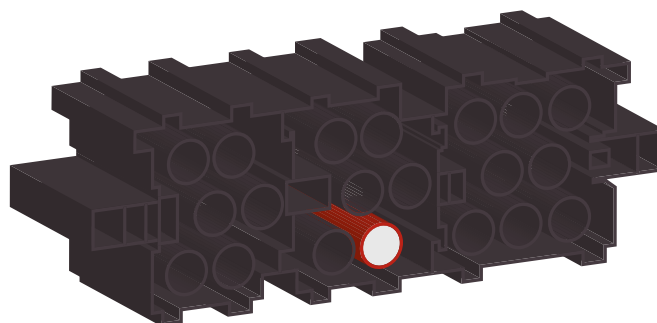



www.adakmultimedia.com.br



[/Adak.Advanced](https://www.facebook.com/Adak.Advanced)



[@adak.advanced](https://www.instagram.com/adak.advanced)



[@adakadvanced](https://www.youtube.com/@adakadvanced)