

PLAY

MANUAL DO USUÁRIO v3

ÍNDICE

2.	AVISOS DE SEGURANÇA	4
3.	RÁDIO	5
4.	NAVEGAÇÃO (GPS)	6
5.	MÚSICA	7
6.	VÍDEO	9
7.	BLUETOOTH	10
8.	MUSICA BLUETOOTH	11
9.	GALERIA	11
10.	EQUALIZADOR	12
11.	PLAY STORE	13
12.	CPAA (CARPLAY/ANDROID AUTO)	14
14.	CONFIGURAÇÕES SEM FIO	16
13.	BARRA DE ATALHOS	16
15.	DISPOSITIVO	17
16.	CONFIGURAÇÕES GERAIS	18
17.	CONFIGURAÇÕES DE FÁBRICA	20
18.	USUÁRIOS	24
19.	SISTEMA	26
22.	CONFIGURAÇÃO CANBOX	27
21.	TOQUE ASSISTENTE	27
20.	CONDUZIR	27
23.	FUNÇÃO MULTI TELA	28
24.	RESOLUÇÕES DE PROBLEMAS	29
25.	ESQUEMA SWC	30



2- AVISOS DE SEGURANÇA

Para otimizar o uso do dispositivo, e evitar danos ao mesmo, recomendamos a leitura desse manual, assim como seguir corretamente as instruções

1. Fazer a leitura do manual.
2. Seguir os avisos e recomendações contidas nesse manual.
3. Seguir as instruções de uso do dispositivo.
4. A limpeza do dispositivo deve ser feita com produtos indicados para esse fim.
5. O processo de instalação do dispositivo deve ser realizado por um profissional especializado.
6. A assistência técnica e manutenção do dispositivo devera ser realizada por um profissional qualificado.
7. Não obstrua a ventilação do dispositivo. A má ventilação pode causar danos ao dispositivo.
8. Para evitar danos ao disposto evite contato com líquidos e locais úmidos.
9. A configuração de instalação pode ser conferida na caixa do produto.
10. O excesso de pressão sobre a tela poderá ocasionar danos, evite também o uso de objetos pontiagudos, cortantes ou imantados.
11. É recomendado o desligamento da fonte de energia, e contato imediato com técnico especializado, em caso de:
 - Danos ao cabo ou conector
 - Exposição do dispositivo a algum corpo estranho ou substâncias liquidas
 - Ocorrerm danos ao dispositivo por uso indevido

3. RÁDIO

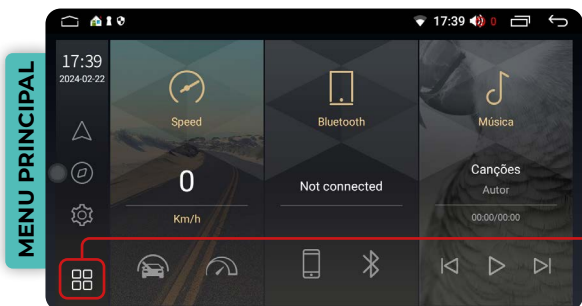

Para acessar a função “Rádio”, clique no ícone de aplicativos no menu principal e, em seguida, selecione o ícone “Rádio” no menu secundário.



3.1. SINTONIA MANUAL DE ESTAÇÕES

Para sintonizar estações manualmente basta clicar nos ícones retroceder ou avançar.

3.2. SELEÇÃO DE BANDA FM

Sua multimídia oferece três bandas de rádio: FM1, FM2 e FM3, cada uma com capacidade para armazenar até 18 estações. Se desejar fazer a seleção manual da banda de rádio, clique no ícone correspondente.



3.3. SELEÇÃO AUTOMÁTICA DE CANAL DE ÁUDIO

Sua central multimídia, tem a possibilidade de selecionar o canal de áudio (mono ou estéreo) de acordo com o local onde se encontra, no momento de sintonizar a estação de rádio de sua preferência, para isso, é importante ter a antena de rádio instalada.

3.4. SINTONIA AUTOMÁTICA DE ESTAÇÕES

Para sintonizar estações automaticamente basta clicar no ícone de busca e automaticamente o sistema fará uma pesquisa de estações em todas as bandas de rádio (FM-AM).



3.5. FUNÇÃO LOC/DX

Clicando nesse ícone, você pode alternar entre diferentes modos de captação de sinal de rádio. Ao selecionar “LOC”, seu dispositivo buscará estações em uma área mais próxima, onde os sinais são mais fortes. Já na função “DX”, o dispositivo pode captar estações mais distantes, mas algumas podem apresentar ruídos devido ao sinal mais fraco.

3.6. SALVAR RÁDIO

Ao clicar nesse ícone, você pode salvar as estações encontradas durante a pesquisa feita anteriormente em todas as bandas de rádio que sua Central Multimídia possui.



3.7. CONFIGURAÇÕES DO RÁDIO

Ao clicar nesta opção, é possível alterar a configuração de rádio da sua Central Multimídia.

3.7.1. CONFIGURAÇÕES RÁDIO

Clicando nesta opção, você pode restaurar as configurações padrão do rádio.

3.7.2. SENSIBILIDADE FM

Clicando nesta opção, você pode melhorar a recepção do sinal em espaços abertos. Recomendamos que você não altere as configurações padrão dessa função para não atrapalhar sua operação.

3.7.3. LIGAR RDS

A função “RDS”, permite que o sistema mude automaticamente para outra estação com boa recepção para ouvir o mesmo programa continuamente sem interrupções.



3.7.4. ÁREA RÁDIO

Nessa função, você pode selecionar a região em que tem a melhor recepção de sinal de rádio. Para dispositivos localizados no Brasil, recomendamos selecionar a opção “**Latina**”, pois ela garante um sinal melhor nessa região.

4. NAVEGAÇÃO (GPS)

Para utilizar a função GPS, é necessário instalar um aplicativo em seu dispositivo. Você pode encontrar diversas opções na Google Play Store, de acordo com suas preferências.

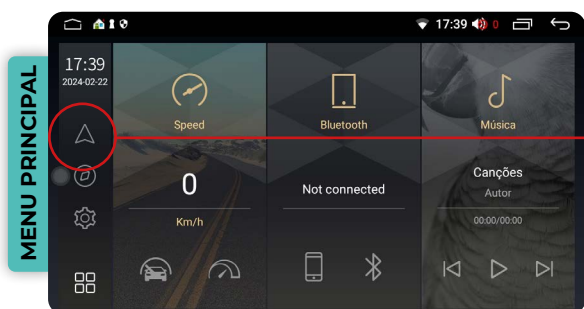

Acesse a função **GPS** clicando no ícone “**Nav**” no menu principal ou no ícone “**Navegação**” no menu secundário.

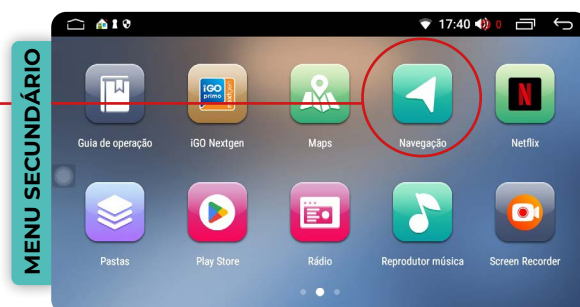

Inicialmente, ao clicar no ícone, é possível definir qual aplicativo GPS padrão pretende usar.

1 No menu principal ou no menu secundário, clique no ícone **“Definições”**

2 Na tela de “Definições”, clique na aba **“Gerais”**.

3 Selecione a opção **“Aplicativo GPS”**.

4 Selecione o aplicativo de sua preferência e retorne à tela principal, Ao clicar novamente no ícone **“Navegação”** no menu principal ou no menu secundário, você poderá utilizar o **GPS**.

Automaticamente, você será direcionado para a tela onde encontrará o aplicativo previamente instalado no seu dispositivo.

5. MÚSICA

Para acessar a função **“música”**, basta clicar no ícone de atalho no menu principal ou no ícone **“música”** no menu secundário.

5.1. DISPOSITIVO EXTERNO USB

Para reproduzir arquivos de música de um dispositivo externo USB, insira um dispositivo com arquivos na entrada USB, eles serão reproduzidos imediatamente.

Para retornar ao menu de reprodução, clique no ícone **“menu de reprodução”**.

5.2. ARMAZENAMENTO INTERNO (HD)

Para reproduzir arquivos de mídias do armazenamento interno, é necessário que tenha arquivos de mídias salvas no armazenamento interno da Central Multimídia.

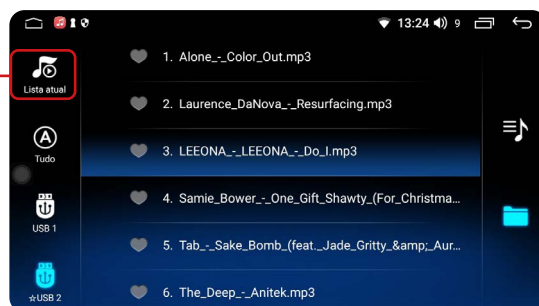

É possível selecionar e reproduzir os arquivos por artista, álbum ou gênero.

5.3. FAVORITOS

Essa função mostra todas as músicas que foram marcadas como favoritas. Para marcar uma música como favorita, clique no ícone de **“Favoritar”**.

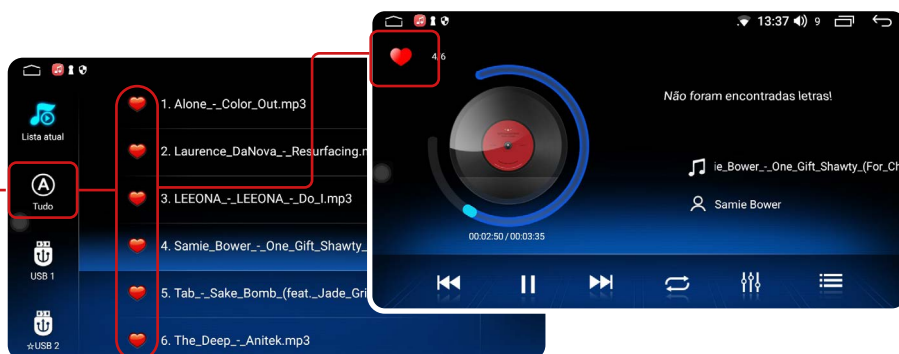

Transferência de arquivos de um dispositivo externo para a memória interna:

- 1 Insira um dispositivo externo com os arquivos.
- 2 No menu secundário, clique no ícone “Pastas”;

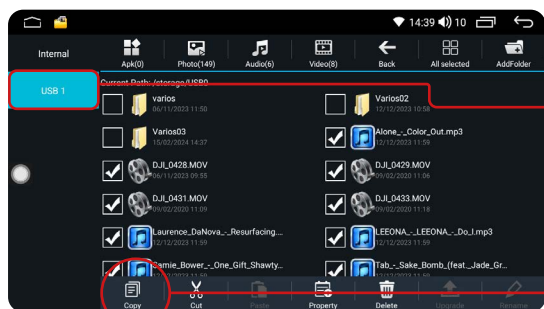
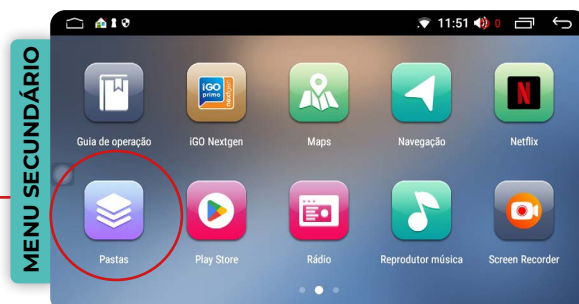

- 3 Selecione o dispositivo externo desejado
- 4 Identifique e selecione os arquivos de música que deseja copiar na memória interna (HD) de seu dispositivo
- 5 Clique no ícone **“copiar”**.

- 6 Selecione o armazenamento interno de seu dispositivo, e clique no ícone **“paste”**
- 7 Automaticamente o sistema colará os arquivos selecionados e copiados.

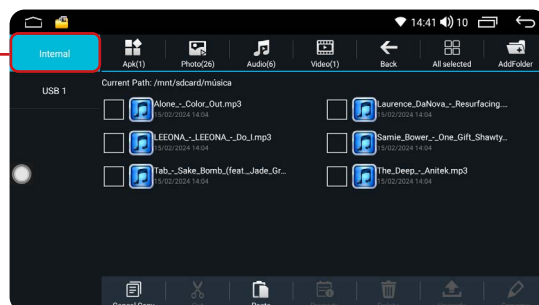

6. VÍDEO

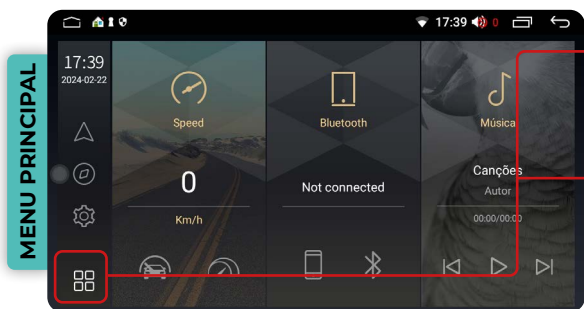

Para acessar a função “Vídeo”, basta clicar no ícone de aplicativos. Você será automaticamente direcionado para o menu secundário, role as telas até encontrar o ícone do vídeo.

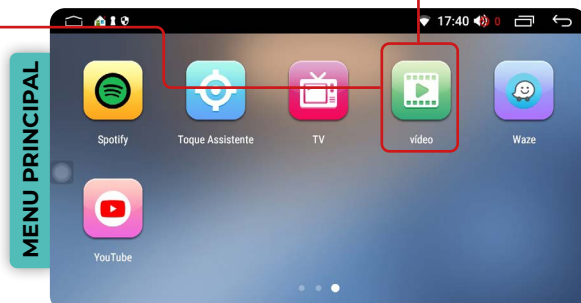

6.1. DISPOSITIVO EXTERNO USB

Para reproduzir arquivos de vídeo de um dispositivo externo USB, insira um pendrive contendo os arquivos desejados. O sistema fará a leitura imediata para reprodução dos vídeos.

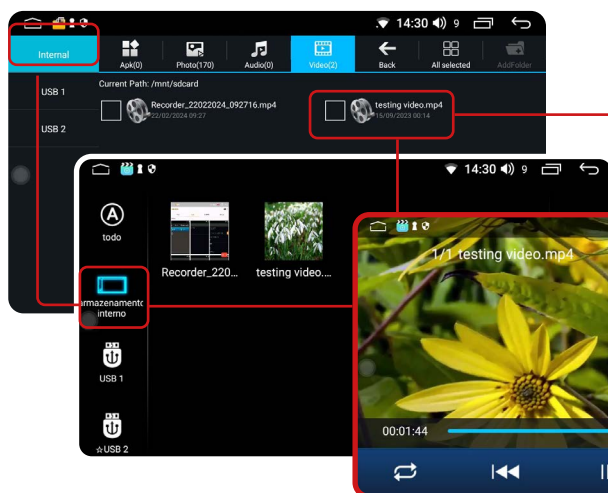
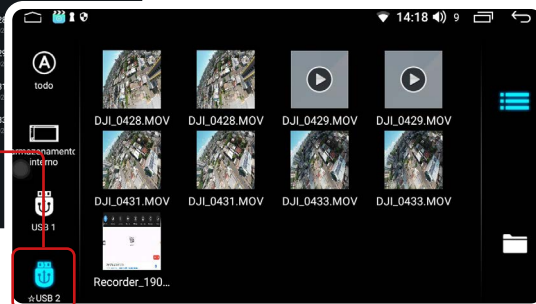
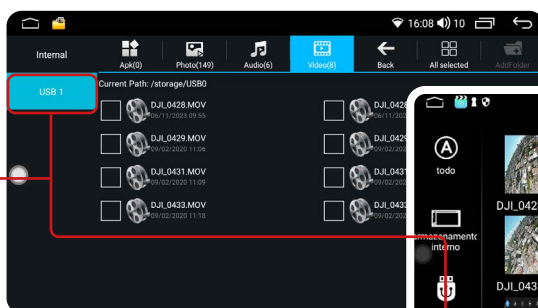

6.2. ARMAZENAMENTO INTERNO (HD)

Para reproduzir um vídeo a partir do armazenamento interno do seu dispositivo, é necessário que os arquivos estejam guardados na sua Central Multimídia.

Transferência de arquivos de um dispositivo externo para a memória interna:

- 1 Insira um dispositivo externo com os arquivos.
- 2 No menu secundário, clique no ícone “Pastas”;

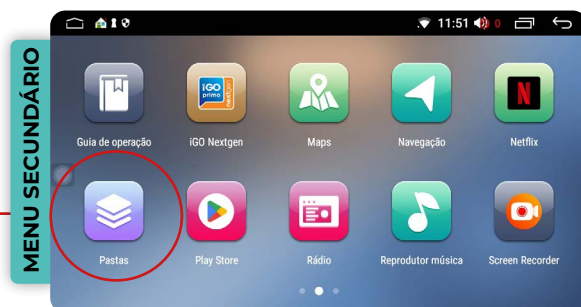



- 3 Seleccione o dispositivo externo desejado
- 4 Identifique e selecione os arquivos de música que deseja copiar na memória interna (HD) de seu dispositivo
- 5 Clique no ícone “copiar”.

- 6 Seleccione o armazenamento interno de seu dispositivo, e clique no ícone “paste”
- 7 Automaticamente o sistema colará os arquivos selecionados e copiados.

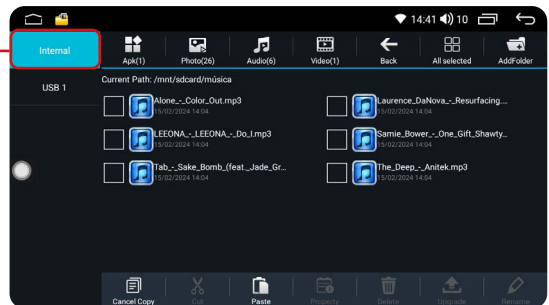

7. BLUETOOTH

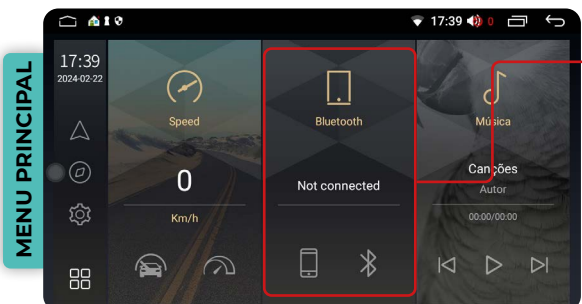

Para acessar a função Bluetooth, você pode clicar no ícone “Bluetooth” no menu principal ou, alternativamente, no ícone “Bluetooth” no menu secundário.

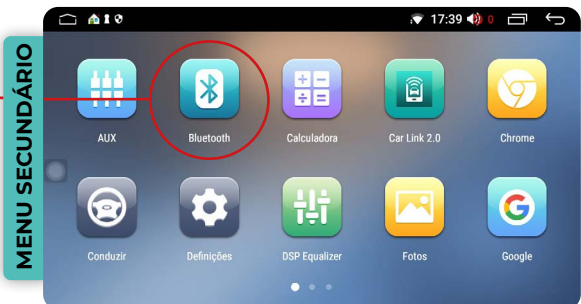

7.1. EMPARELHAMENTO

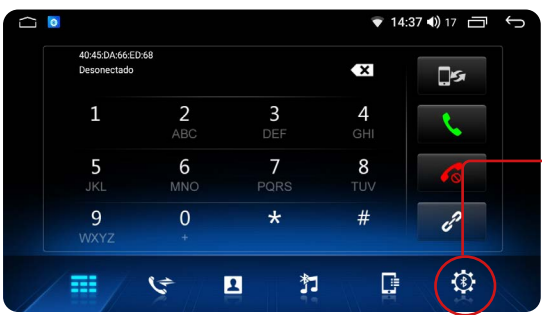

Para emparelhar sua Central Multimídia, siga o passo a passo abaixo:

- 1 Clique no ícone “ajustes de bluetooth”.
- 2 Ative o Bluetooth no seu celular e procure pelo nome da sua Central Multimídia.
- 3 Insira o código PIN para conexão;

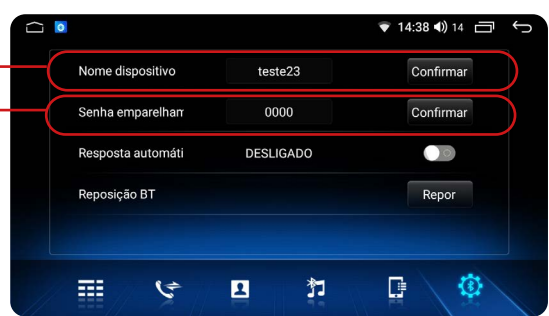

* Para baixar a agenda telefônica e histórico de chamadas basta permitir no dispositivo celular a sincronização de contatos e favoritos.
 * Se a conexão Bluetooth com o CPAA ocorrer automaticamente, basta desativar essa função no aplicativo CAR LINK 2.0

8. MUSICA BLUETOOTH

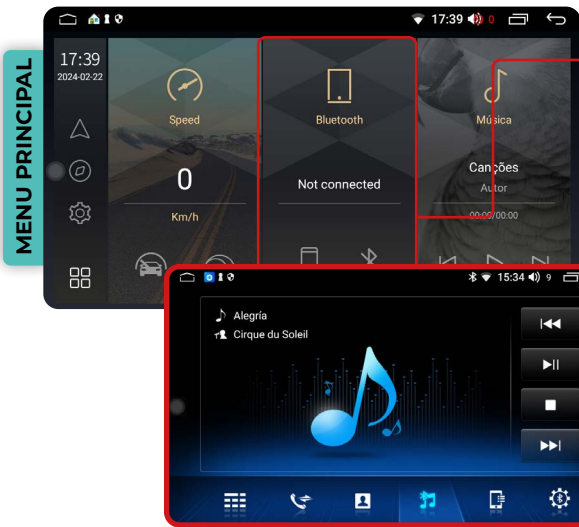

Após estabelecer a conexão Bluetooth entre o celular e o I-tablet, clique em um dos ícones de atalho para Bluetooth para acessar a função de música.

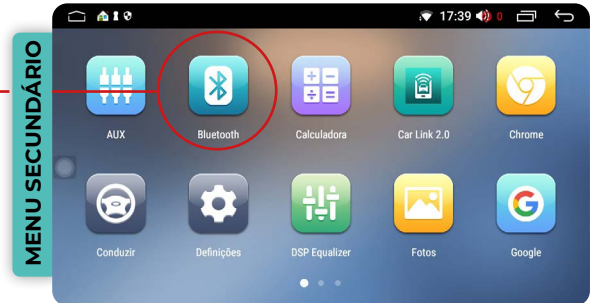

Com o aplicativo aberto, as opções disponíveis incluem retroceder, pausar, reproduzir e avançar.

9. GALERIA

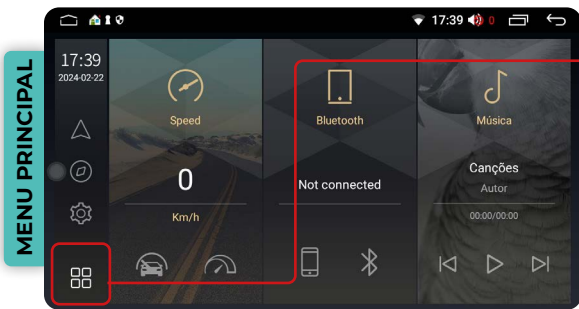

Para acessar a galeria, clique no ícone “Aplicações” no menu principal ou no ícone “Fotos” no menu secundário.

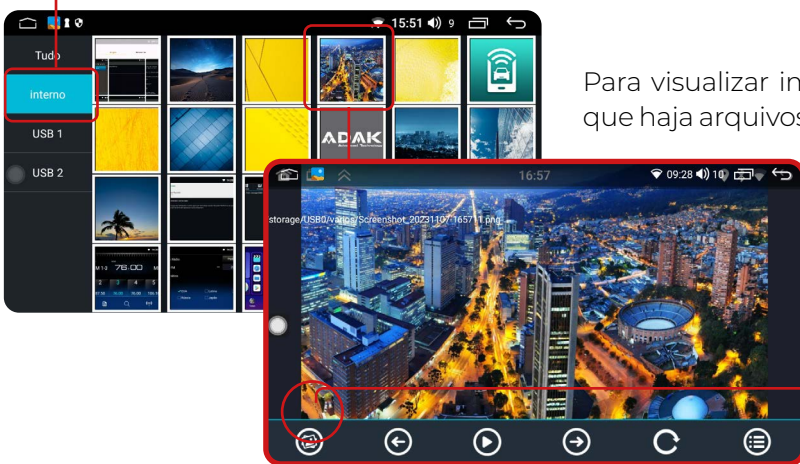
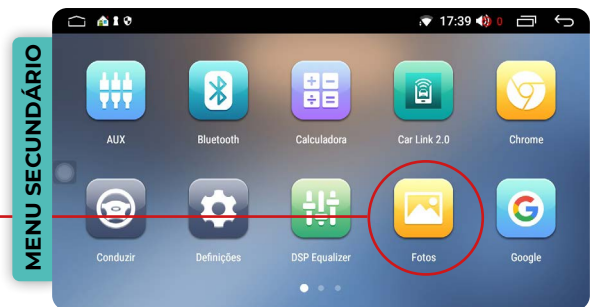

Para visualizar imagens na galeria do I-tablet, é necessário que haja arquivos de imagens no armazenamento interno (HD).

Clicando nesse ícone, você pode usar uma imagem específica, como papel de parede do seu I-tablet.

Para realizar a transferência de arquivos de um dispositivo externo para a memória interna, siga o passo a passo abaixo:

- 1 Insira um dispositivo externo com os arquivos.
- 2 No menu secundário, clique no ícone “Pastas”;

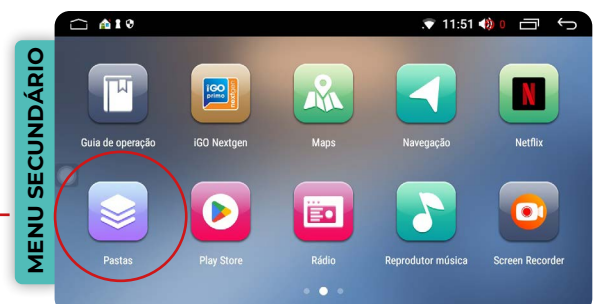

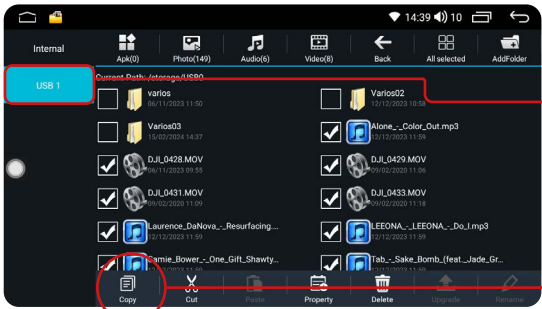

3 Seleccione o dispositivo externo desejado.

4 Identifique e seleccione os arquivos de música que deseja copiar na memória interna (HD) de seu dispositivo.

5 Clique no ícone “copiar”.

6 Seleccione o armazenamento interno do seu dispositivo, e clique no ícone “paste”

7 Automaticamente o sistema colará os arquivos seleccionados e copiados.

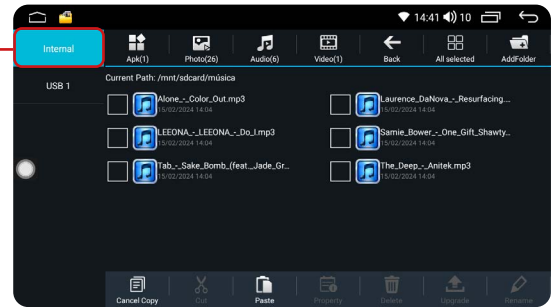

10. EQUALIZADOR

Para acessar a função equalizador, basta clicar no menu secundário o ícone de “Equalizador”

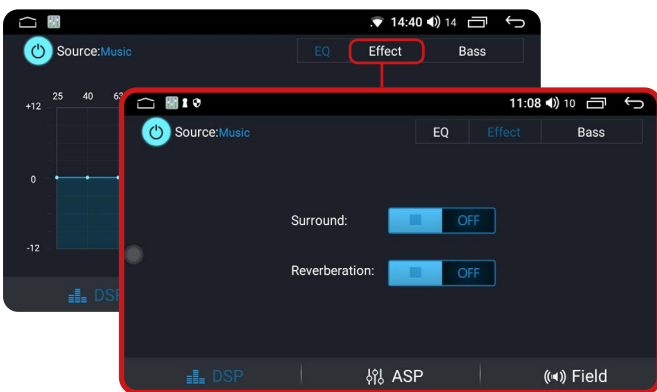
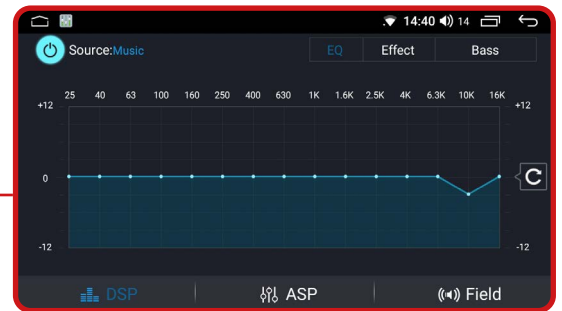
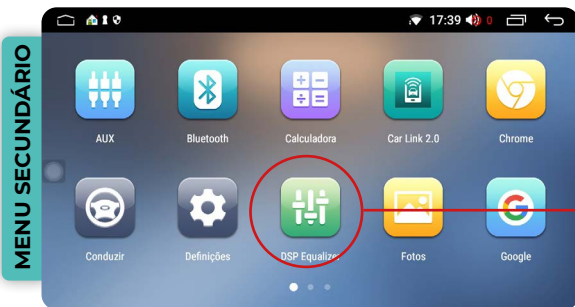

10.1. EFFECT

Ao clicar nessa opção, você pode ativar o efeito “Surround”, que permite uma melhor experiência sonora dentro do seu veículo. Também permite que você ative o efeito “Reverberation”, que evita que o som tenha distorção.

10.2. BASS

A função “BASS” possibilita ajustar a quantidade de graves no som, proporcionando um áudio equilibrado e personalizado.

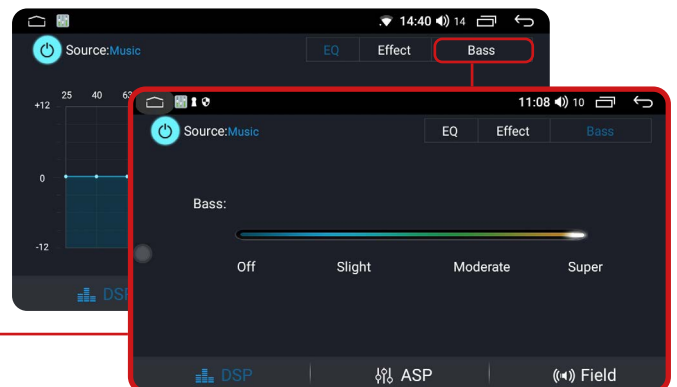

10.3. ASP

A opção “ASP”, do equalizador disponibiliza 9 faixas de equalização pré-definidas e, também permite ajustar a frequência na forma desejada. Basta clicar no ícone das opções para visualizar as opções pré-definidas.

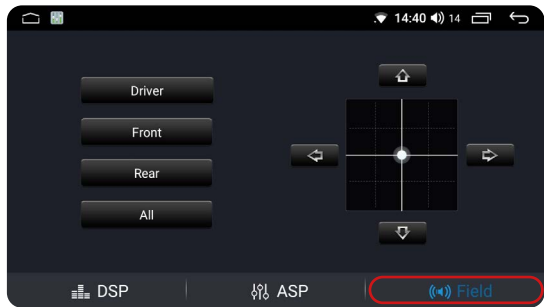

10.4. CAMPO SONORO (FIELD)

Ao clicar nessa função, você pode distribuir o som no interior do seu veículo. Você pode clicar em “Driver” (Motorista) para ouvir o som (música/rádio) nessa posição. Ao clicar em “Co-pilot” (Copiloto) o som da sua Central Multimídia será ouvido nessa posição. Se quiser ouvir o som na parte traseira do veículo, clique no botão “Rear” (traseiro) ou, se preferir deixar o som uniforme, clique no botão “All” (todo).

11. PLAY STORE

Para utilizar a função play store, basta clicar no menu secundário no ícone “Play Store”.

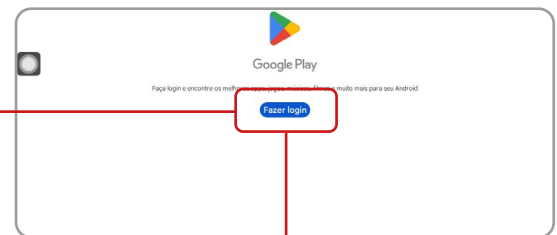
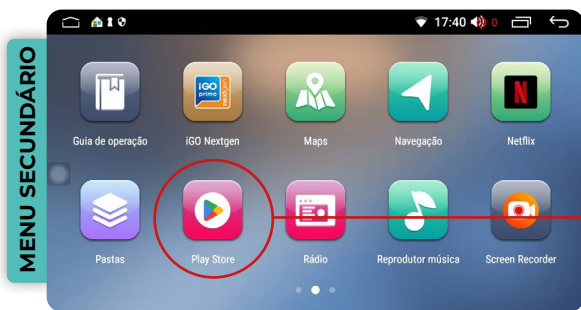

11.1. LOGIN

Ao acessar o ícone da Play Store, será solicitado um login com e-mail e senha. Se não tiver uma conta, é possível criar uma nova ao clicar em “criar conta” e preencher os campos necessários.

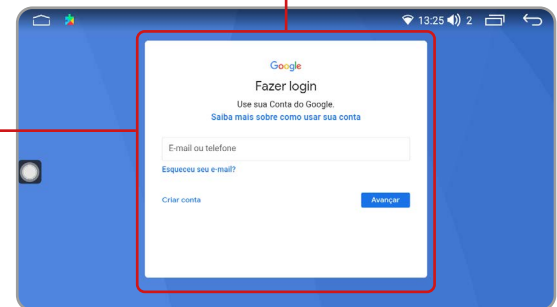

11.2. APLICATIVOS

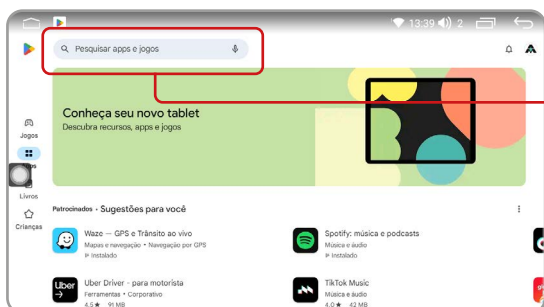

Após feito o login, a plataforma lhe mostrará aplicativos, jogos, e livros pagos e gratuitos para realizar instalações. Caso não encontre o aplicativo na página disponível, clicar em “pesquisar apps e jogos” e digitar o nome do app que deseja.

11.3. INSTALAÇÃO DE APLICATIVOS

Para instalar o aplicativo desejado, clique sobre ele e, em seguida, pressione “Instalar”.

Após a instalação, você pode usar o aplicativo pressionando “Abrir” ou tocando no ícone do aplicativo no menu secundário.



11.4. DESINSTALANDO APLICATIVO

Para remover um aplicativo instalado na sua Central Multimídia, mantenha pressionado o ícone do aplicativo por 3 segundos, mova-o para o ícone de exclusão.

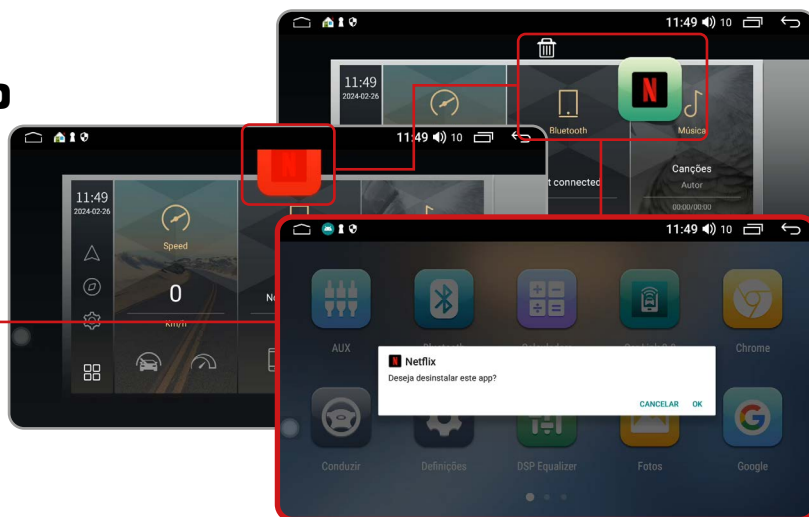

12. CPAA (CARPLAY/ANDROID AUTO)

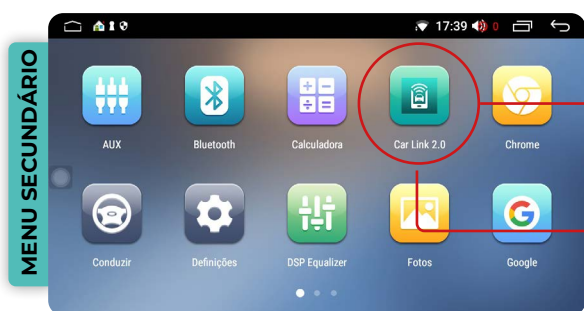

Para utilizar a função CPAA, certifique-se de que seu dispositivo esteja conectado ao Bluetooth da Central Multimídia. Em seguida, clique no ícone “Car Link 2.0” no menu secundário para iniciar a conexão.



12.1. DISPOSITIVO IOS

Para conectar seu iPhone à Central Multimídia, ative a função Bluetooth do seu iPhone e conceda as permissões solicitadas pelo aplicativo.

Sua Central Multimídia não é compatível com dispositivos IOS via cabo USB.

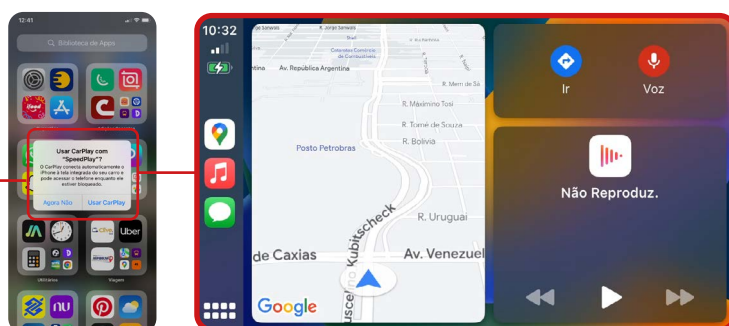

12.2. DISPOSITIVO ANDROID

A conexão do Android Auto deverá ser feita via cabo USB.



Nota 1: Em dispositivos Android antigos, verifique na Play Store se o aplicativo Android auto está instalado e atualizado.

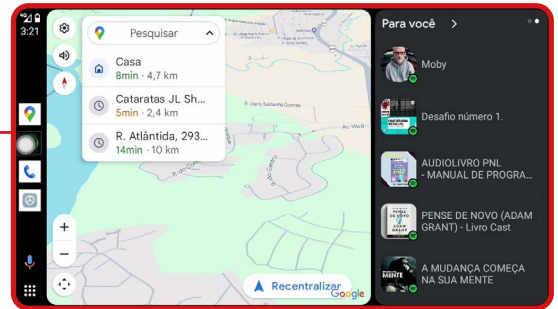

Nota 2: O Android Auto funciona apenas via cabo para garantir melhor experiência e maior estabilidade de conexão.

12.3. CONFIGURAÇÕES

Para acessar as configurações do **Car Link 2.0**, basta clicar no ícone de **“configurações”**.

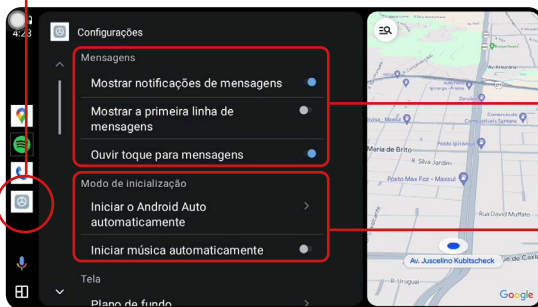

12.3.1. MENSAGENS

Clicando nessa item você pode ativar as seguintes funções:

- * Mostrar as notificações de mensagens.
- * Mostrar a primeira linha de mensagens.
- * Ouvir as alertas dos mensagens.

12.3.2. MODO DE INICIALIZAÇÃO

Nesse item você pode ativar as seguintes funções:

- * Iniciar o aplicativo automaticamente (carplay/ android auto).
- * Iniciar as músicas automaticamente.

12.3.3. TELA

Clicando nessa item você pode ativar as seguintes funções:

- * Mudar o plano de fundo da aplicação.
- * Colocar modo escuro pra os mapas.
- * Colocar os controles do aplicativos do lado do motorista.
- * Mudar o layout da navegação.

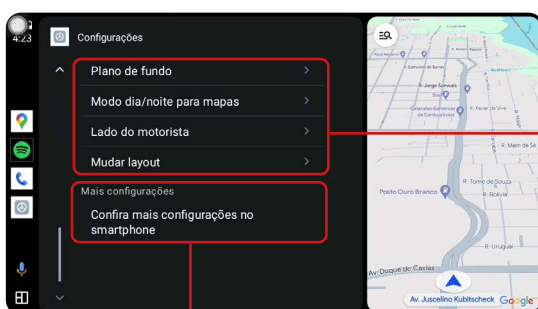

12.3.4. CONFIGURAÇÕES

De acordo com o seu telefone e o aplicativo que estiver usando, você pode alterar as configurações.



Para dispositivos iOS, as configurações do aplicativo podem ser alteradas por meio do ícone **“Configurações”**, que está na tela inicial do aplicativo no momento da conexão.

13. BARRA DE ATALHOS

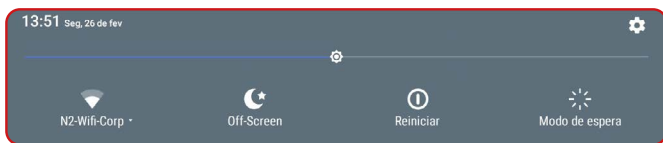

Para acessar a barra de atalho pressione a parte superior da tela, segure e arraste pra baixo.

13.1. WI-FI

Ao pressionar o ícone “Wi-Fi”, você pode ativar ou desativar a conexão. Mantendo pressionado o ícone “Wi-Fi” por 3 segundos, será aberto um atalho para conectar-se a redes disponíveis, permitindo ao usuário selecionar a rede desejada.

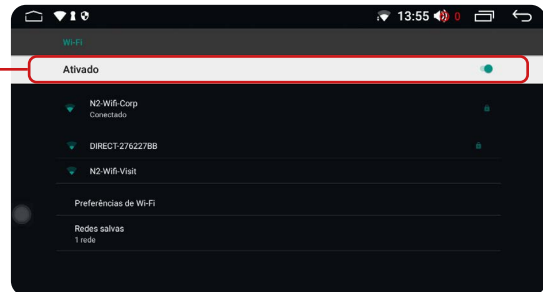
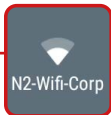

13.2. OFF SCREEN

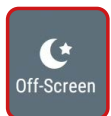

Ao ativar essa opção, você pode ligar ou desligar a tela. Você pode ligá-lo novamente ou ativar sua operação tocando em qualquer lugar da tela.

13.3. REINICIAR



Ao clicar nessa opção, você pode reiniciar sua Central Multimídia, o que pode resolver problemas de funcionamento caso esteja ocorrendo algum erro ou mal funcionamento.



13.4. MODO DE ESPERA

Ao clicar neste ícone, você pode colocar sua Central Multimídia em modo de espera, onde automaticamente a tela exibirá a hora e a data atual.

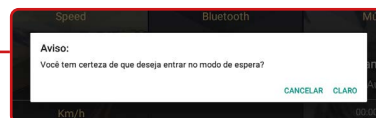

13.5. INTENSIDADE DE BRILHO DE TELA



Para aumentar ou diminuir a intensidade do brilho na tela, basta mover na linha de brilho para a intensidade desejada.

14. CONFIGURAÇÕES SEM FIO

Clicando nesse item, é possível configurar as seguintes funções:

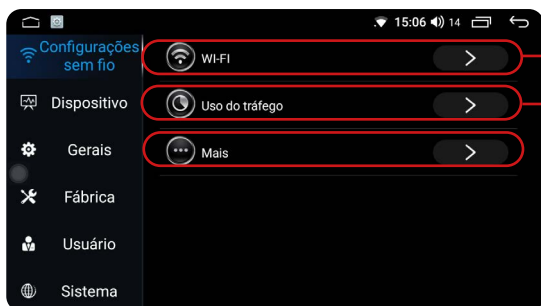

WI-FI: Nessa função, é possível conectar-se a uma rede sem fio e acessar a internet, permitindo a transmissão de conteúdo online, como música, vídeo e outros aplicativos de acesso online.

Uso do Tráfego: Nessa função, é possível visualizar os detalhes do consumo de internet em um intervalo de tempo determinado.

Além disso, você pode compartilhar a conexão à internet com outros dispositivos. Para fazer isso, basta acessar a função “Ponto de acesso e tethering” e realizar a configuração necessária. Também é possível configurar uma VPN, caso seja necessário.

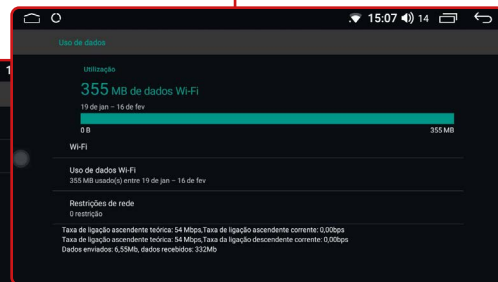
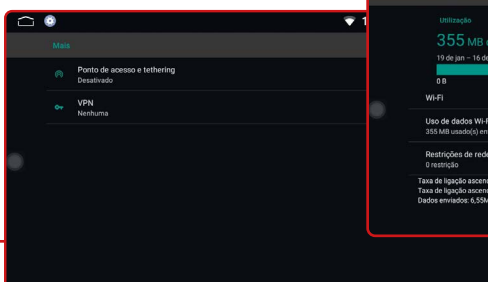

15. DISPOSITIVO

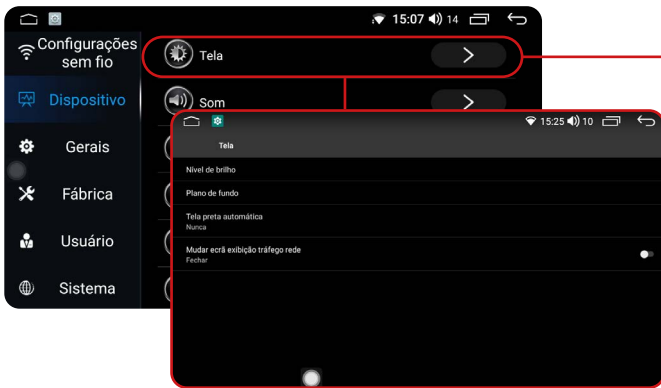

Clicando nesse item, é possível configurar as seguintes funções:

Ao clicar em **"Tela"**, você pode ajustar o nível de brilho da tela, definir o plano de fundo (papel de parede), e determinar o tempo para a tela entrar em modo de espera automaticamente. Além disso, é possível exibir a quantidade de kilobits por segundo (K/s) sendo consumidos do pacote de dados da internet.

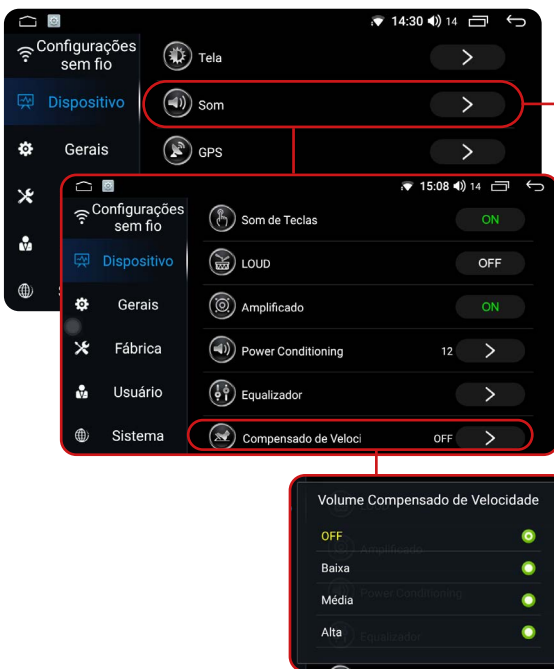

Ao acessar **"Som"**, você terá várias opções para configurar o áudio da sua central multimídia durante as interações.

- Ative ou desative os **som de teclas** da tela
- Controle a intensidade do volume e do som ativando ou desativando a função **LOUD**.
- Ative ou desative as configurações do amplificador do som usando a função **"Amplificado"**.
- Configure o tempo de funcionamento da multimídia após desligar o carro com a função **"Power Conditioning"**.
- Explore o **"equalizador"** para ajustar as configurações de áudio, com 8 faixas pré-definidas e opção de ajuste personalizado.
- Clicando na função **"Volume compensado de velocidade"**, você pode Configurar o volume do som conforme aumenta a velocidade.

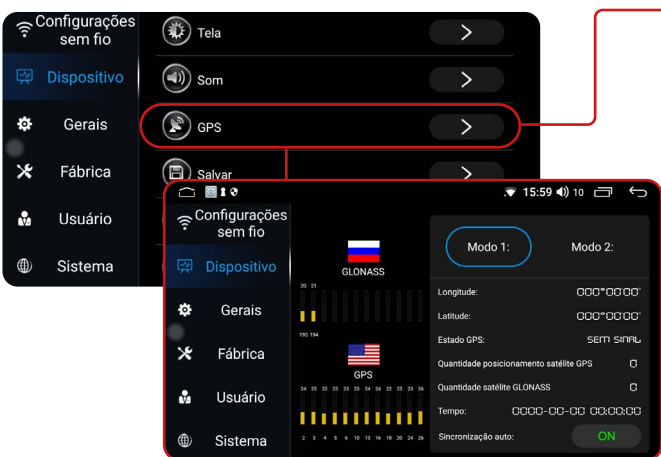

Para otimizar o uso do **GPS**, conecte a antena de GPS incluída durante a instalação. Com essa função ativada, seu dispositivo terá uma localização mais precisa e melhor cobertura, proporcionando um desempenho aprimorado para o aplicativo de GPS instalado.

Clicando em **"Salvar"** e Ativando o **"Gerenciador de Armazenamento"**, o dispositivo faz o controle do armazenamento interno e regularmente faz uma análise da capacidade, informando sobre a quantidade de espaço livre e o funcionamento da central multimídia.

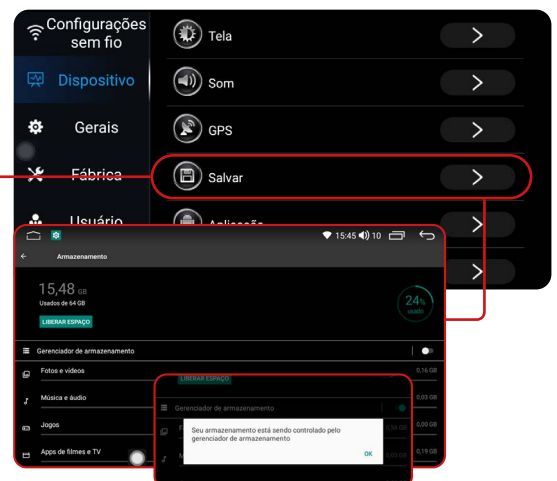

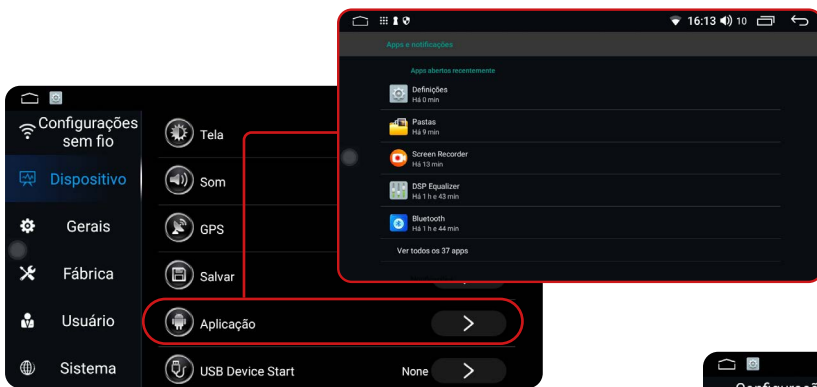

Clicando na função **“Aplicação”** é possível visualizar todas as aplicações instaladas no dispositivo. Se precisar, pode revisar cada uma delas, e fazer as ações necessárias, desde limpar o cache, desativar, desinstalar, forçar o fechamento (caso o sistema esteja travado), entre outras.

Clicando na função **“USB Device Start”** (Início do dispositivo USB) é possível definir uma aplicação que executa a leitura de um dispositivo USB no momento da ligação. Recomendamos que mantenha as definições de fábrica (NONE) para evitar qualquer operação incorrecta.



16. CONFIGURAÇÕES GERAIS

Funcionalidades ao acessar este item:



Ao habilitar a função **“Ligar com qualquer tecla”**, você pode clicar em qualquer tecla na tela para usar a central multimídia.

Ao ativar a função **“Auto iniciar GPS”**, ao ligar o carro e a central multimídia, o aplicativo de GPS previamente instalado e configurado pelo usuário será aberto automaticamente.

Hora OSD: Ao ativar a função, a central multimídia será desativada após um período sem nenhuma ação.

Se o seu veículo estiver equipado com uma câmera de ré, ao ativar a função **“Câmera de Ré”**, a central multimídia transmitirá o vídeo desse procedimento, tornando mais fácil o estacionamento do veículo.

Ao ativar a função **“Modo mudo em marcha Ré”**, ao engatar a marcha à ré, a Central Multimídia interromperá qualquer reprodução de som, entrando em silêncio. O áudio será retomado após a conclusão do procedimento com o veículo.



Ao personalizar a função **“Volume marcha ré”** em uma escala de 1 a 20, quando a marcha ré for engatada e se houver música tocando, o volume do som será automaticamente reduzido.

Para ajustar automaticamente o brilho das teclas do dispositivo, ative a função **“Controle Retroiluminação”**, que ajustará gradualmente a iluminação das tecla quando você realizar ações na central multimídia.



Ao ativar a função **“Ativar Volume padrão”** ao ligar o veículo e a multimídia, o som (música) será reproduzido automaticamente.

Na Função **“Volume padrão”**, você pode personalizar numa escala de 1 até 20 o volume do som dentro do carro.

Com a antena GPS instalada no veículo, ao ativar a função **“GPS Mix”**, você pode utilizar os sistemas GPS integrados na Central Multimídia, obtendo uma localização mais precisa e utilizando com maior eficácia os aplicativos de GPS instalados no sistema.

Ativando a função **“Volume GPS Mix”** você pode personalizar numa escala de 1 até 20 o volume do aplicativo GPS no momento de obter alguma indicação.

Ao ativar a função **“Cores Teclas RGB”** você pode alterar o cor das teclas de sua Central Multimídia.

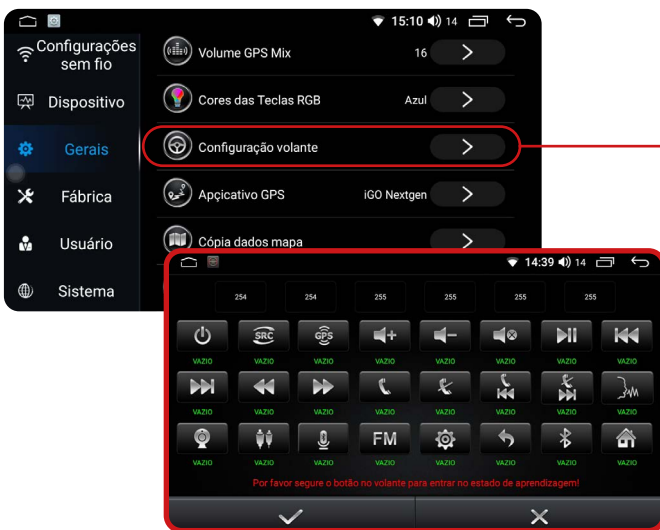
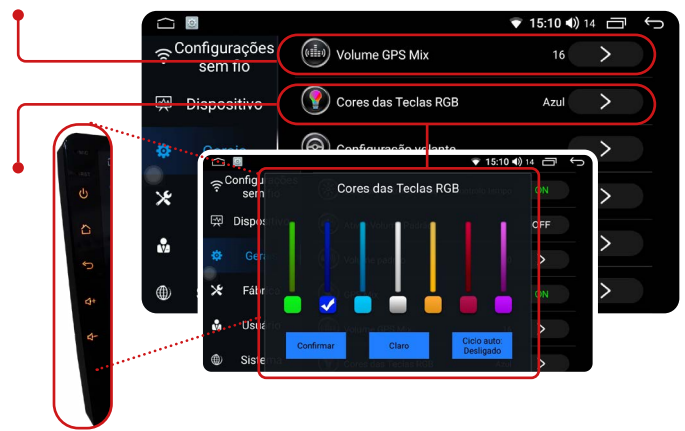

Para veículos que possuem botões de controle no volante, é possível configurar suas funções ativando a opção **“Configuração Volante”**.

Basta acessar a tela dessa função, clicar no botão original do veículo ao mesmo tempo em que pressiona o botão correspondente na central multimídia. O sistema reconhecerá automaticamente e salvará as configurações na memória.

Ao acessar a função **“Aplicativo GPS”**, é possível configurar o aplicativo de navegação GPS que será utilizado na central multimídia.

Basta pressionar o botão correspondente a essa função, e o sistema mostrará automaticamente os aplicativos compatíveis. Basta selecionar sua preferência, que será ativada ao tocar no botão de navegação nos menus principal ou secundário da central multimídia.

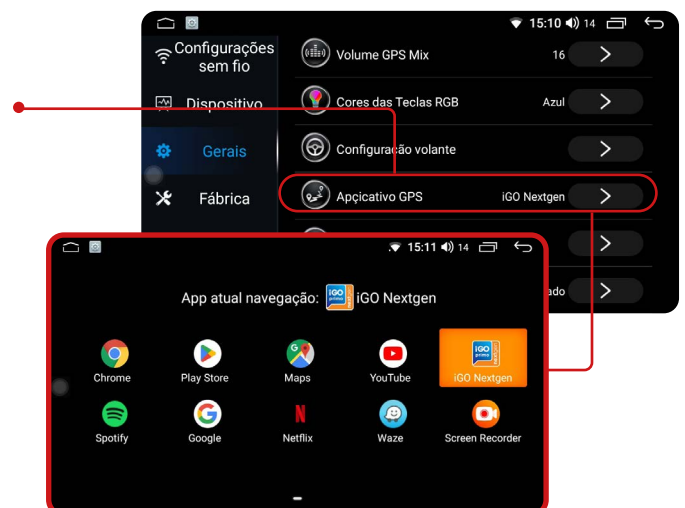

Ao ativar a função **“Cópia dados mapa”**, você pode copiar os mapas desejados para uma melhor localização em uma região específica.

Basta conectar um USB. O sistema realizará um reconhecimento automático dos arquivos. Em seguida, basta clicar no botão **“Iniciar cópia”**, e o sistema fará a cópia dos arquivos na memória interna do dispositivo.

Após esse processo, clique no botão **“Arquivos”** no menu principal ou secundário, acesse a aba **“APK”** e selecione os arquivos a serem instalados.



Se o seu veículo estiver equipado com câmeras dianteiras e traseiras que oferecem a capacidade de gravar vídeos, você pode acessar essa função para configurar as câmeras de acordo com o software e o aplicativo disponíveis no momento da instalação.

17. CONFIGURAÇÕES DE FÁBRICA

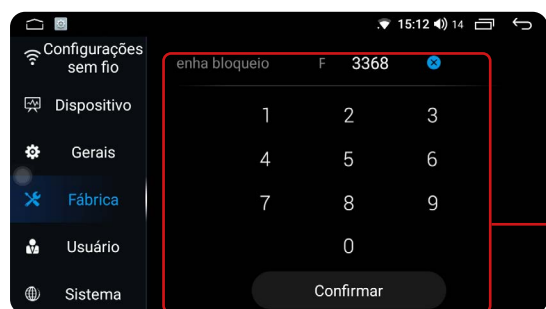

A senha para essa função é: **3368**.

É importante reforçar que, para fazer alterações nas configurações de fábrica, é necessário ter conhecimento na operação do seu dispositivo, caso contrário, poderá alterar o funcionamento adequado da sua Central Multimídia.

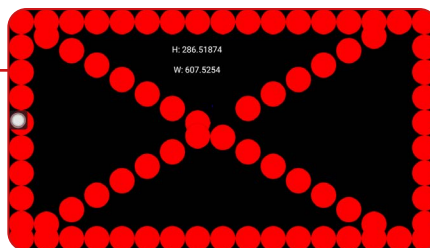

Ao clicar nessa função, é possível calibrar a tela da Central Multimídia. Basta deslizar pelo caminho pontilhado vermelho, ao final do processo a tela estará calibrada.

Clicando nesta função é possível configurar a central multimídia conforme as configurações originais do carro:



External temperature: Ao ativar nessa função, é possível visualizar na tela principal a temperatura externa.

Unidade de Temperatura: Ao ativar nessa função, é possível alterar as Unidade de medida da temperatura de Graus Celsius (oC) para Graus Fahrenheit (oF).

Função Star/Stop: Ao ativar nessa função, é possível desligar seu veiculo em paradas e continuar usando os sistemas elétricos sem interrupções (ar-condicionado, sistema de som etc.)

Sensor de Estacionamento: Para veículos equipados com sensor de estacionamento de fábrica, ao ativar essa função na Central Multimídia, é possível configurá-la para integração com os sensores do veículo.

Inverter linhas guias: Esta função possibilita corrigir as linhas guias da câmera, caso esteja invertida.

Static Trace: Recomendamos ativar essa função se a central multimídia estiver conectada a uma rede de Internet ou usa um chip de dados de Internet. O objetivo dessa função é permitir a localização do dispositivo por satélite em caso de emergência.



Informação A/C: Ativando esta função você poderá visualizar as informações do ar-condicionado dentro do veículo.

Inverter Câmera de Ré: Ao ativar essa função, você pode alterar a visualização da câmera de ré quando engata a marcha à ré.

Max Reversing Angle: Ao ativar essa função, você pode alterar o ângulo de visão das linhas guias da câmera de ré, caso estejam fora do padrão.

Informações de Portas: Ao ativar essas funções, caso alguma das portas do veículo seja fechada de forma inadequada, você receberá um alerta informando que as portas não estão devidamente travadas ou fechadas.

Som Auxiliar: Nessa função, é possível selecionar o modo de áudio desejado, podendo ser no auxiliar para conectar outros aparelhos à central multimídia ou no modo Ipod TV para assistir a programas em streaming. Recomendase usar o modo AUX.

Botões de Comando de Volante: Quando os comandos (botões) do volante estão configurados com o dispositivo, ao ativar essa função você pode controlar as músicas anteriores e próximas utilizando esses botões do volante.



Reversal Volume: Quando os comandos do volante (botões) estão configurados com o dispositivo, ao ativar esta função você pode controlar o volume do som do dispositivo utilizando esses botões do volante.

Protocol Print: Esta função pode não estar ativada em alguns modelos.

Unidade de Temperatura: Esta função permite a visualização da unidade de temperatura em graus Celsius ou graus Fahrenheit.

Atualização Can Box: Esta função permite fazer a atualização do software da Canbox, caso necessário no momento da instalação no veículo.



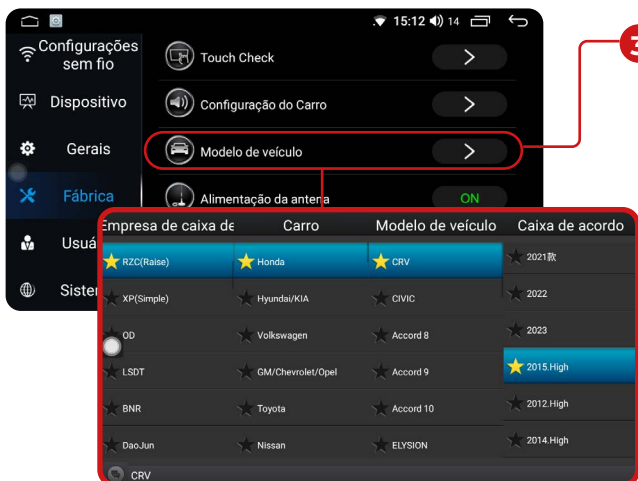

3 Modelo do Veículo (configuração da canbox): Ao acessar esta função, é possível configurar o modelo do veículo, garantindo uma integração mais eficiente entre as funções do dispositivo e as características de fábrica do automóvel.

A configuração da canbox pode ser necessária para assegurar a comunicação correta entre o sistema da Central Multimídia e do veículo, possibilitando a exibição precisa de informações essenciais. Após a configuração, é importante realizar testes para garantir que as informações estejam sendo exibidas corretamente no sistema de seu dispositivo.



4 Alimentação da Antena: Essa função é recomendada para garantir o funcionamento adequado da antena do amplificador de som, caso o veículo esteja equipado com tal componente.

5 HD Reversing vídeo format: Ativando esta função, é possível trocar o formato de visualização do sinal de vídeo da câmera traseira de TVI para AHD.

6 Logo de abertura: Função inativa.

7 Set Screen: Função desativada, a tela não permite alterações de cor.

8 Calibração do Touch: Nessa função você pode calibrar a tela tátil do i-Tablet. Basta clicar no ponto vermelho no canto da tela no momento que ela aparecer

9 Gravar teclas touch: Nessa função você pode configurar as teclas do lado esquerdo de sua multimídia, basta selecionar a função na tabela (cor amarelo) e logo selecionar a tecla da sua multimídia, automaticamente mudara de cor (azul).



10 Bloqueio de Vídeo em Movimento: Ao ativar essa função, você pode bloquear a reprodução de vídeos enquanto dirige o veículo.

11 Ativar Câmera Frontal - Câmera Frontal Automática - Interruptor de Inversão local:

Essas funções são recomendadas para veículos que possuem uma câmera frontal instalada e configurada. As primeiras ativam a função para uso na multimídia, enquanto a segunda corrige o erro da tela invertida durante a visualização.

12 Ativar Teclas: Ativando essa função, você pode ativar e reverter as teclas do volante.



- 13 Interface bloqueio:** Ativando esta função, você pode controlar o travamento das portas do veículo. É necessário a senha para acessar na função. Entre em contato com suporte.
- 14 Reverse Power Supply:** Esta função permite o controle da fonte de alimentação 12v.
- 15 Ajuste geral de volume:** Clicando nessa função você configura o volume do som.

16 Atualização MCU: MCU – Microcontrolador comanda as funções básicas e comunicação do seu aparelho com o carro. Clicando nessa função o usuário pode fazer a atualização do software do i-Tablet. Importante: entre em contato com suporte para esta atualização.

17 Luz Min/Max Display: É necessário ter senha para ativar essa função. (Entre em contato com suporte). Esta função permite regular a intensidade do brilho da tela.

18 Seleção lançador início: Esta função mostra quantas interfaces vem instalada de fábrica na peça.



19 Error de USB: Ao ativar essa função, ao conectar um USB com erros internos (vírus, software, etc.), o dispositivo realizará as correções necessárias para garantir o bom funcionamento do USB e da sua Central Multimídia.

20 Tipo USB: Ativando esta função, você pode alterar o protocolo de funcionamento para as portas USB. É importante esclarecer que para melhor funcionamento do dispositivo e recomendável manter ativo o protocolo 2.0. Esta é a última versão atualizada e que garante o bom funcionamento do aparelho.

21 Uma exportação chave: Função indicada para salvar a configuração do dispositivo na memória interna para utilizar como configuração salva.

22 Single 360: Função ativa para veículos que possuem de fábrica a câmera 360.

23 Switch Backup Camera: Função exclusiva para assistencia tecnica.

24 Activation: Função inativa.





25 **DVR Defaul USB Port:** Esta função permite definir uma entrada USB para a conexão de uma terceira câmera caso seu veículo tiver essa possibilidade.

26 **Configuração um clique:** Esta função permite fazer a instalação dos aplicativos descarregados na sua Central Multimídia. Você pode escolher como fazer a instalação, todos de vez ou um por vez.

27 **Tipo TV:** Esta função permite selecionar da antena de TV, se instalada.

28 **Definições saída vídeo:** Clicando nesta função, é possível realizar manualmente as alterações na visualização dos vídeos na central multimídia. Recomendamos não modificar a configuração padrão de fábrica (1024x600) para preservar o bom funcionamento do dispositivo.

29 **OBD:** “on-board diagnostics”, ou “diagnóstico a bordo”, refere-se ao sistema eletrônico automotivo e quanto ativada, permite a configuração deste sistema.

30 **Interruptor 360:** Função ativada para veículos equipados de fábrica com câmera 360°.

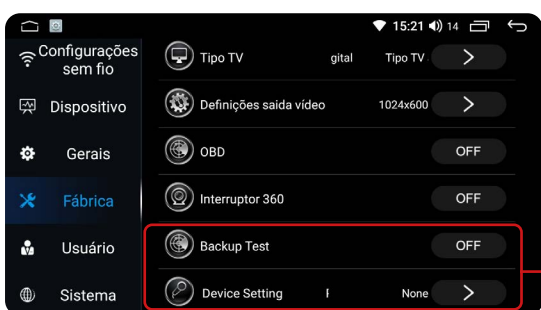

31 **Backup Test e Plug In Serial Device Setting:** Estas funções são específicas da instalação do sistema da sua Central Multimídia e devem ser ativadas exclusivamente pela assistência técnica.

Recomenda-se não alterar os parâmetros selecionados de fábrica para ambas as funções.

18. USUÁRIOS

Esta opção permite configurar as seguintes funções:

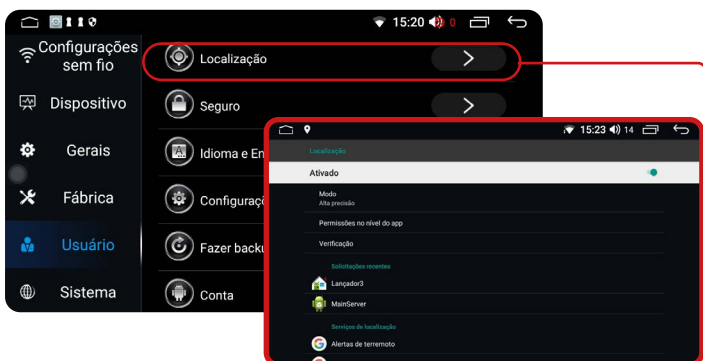

32 **Localização:** Nesta função, você poderá ativar a localização conforme no local em que estiver. Poderá visualizar também os aplicativos que tem permissão para usar a localização, alterar as permissões conforme sua necessidade e ativar os alertas do Google para emergências.

Seguro: Ao acessar esta função, você poderá verificar o status de segurança do dispositivo e realizar a atualização do sistema pelo Google Play. Essa ação é indispensável, pois auxilia na detecção de vírus ou arquivos que possam interferir no bom funcionamento de sua Central Multimídia.

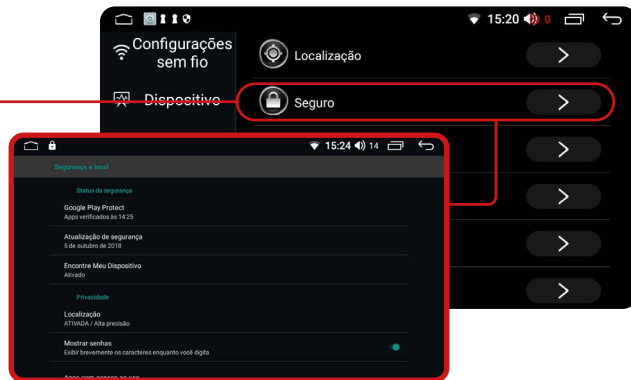
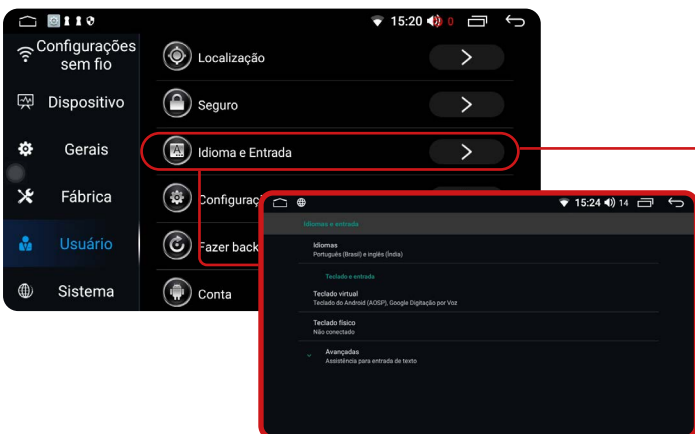

Idioma e entradas: Nesta função, você pode facilmente alterar o idioma do dispositivo. Ao clicar em “Idiomas”, você pode adicionar um novo idioma à sua escolha. Além disso, ao clicar em “Teclado virtual”, é possível gerenciar o teclado exibido no dispositivo de acordo com o idioma selecionado, podendo adicionar teclados adicionais conforme necessário. Por fim, ao clicar em “Avançado”, você pode ativar o corretor ortográfico compatível com o idioma selecionado em sua Central Multimídia.

Configurações do Google: Nesta opção, é possível configurar a conta do Google. Ao clicar em “Gerenciar Conta”, você pode verificar, ativar ou desativar as configurações da conta do Google vinculada ao dispositivo. Além disso, é possível revisar as configurações de privacidade das informações, como localização, dados pessoais, entre outros.

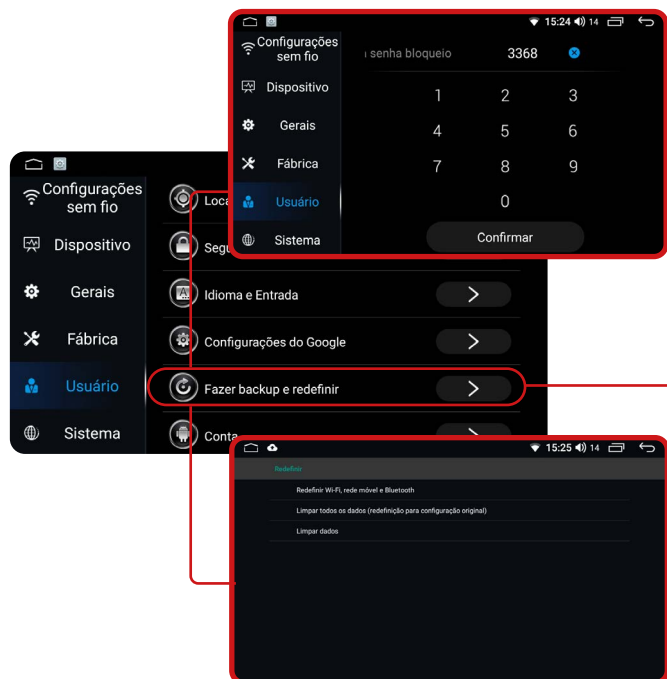
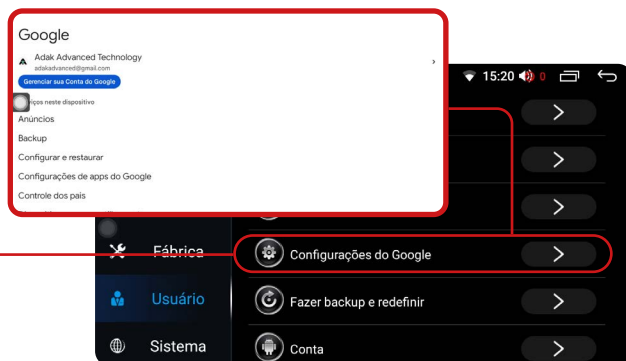

Fazer backup e redefinir: A senha para essa função é: 3368. Ao optar por redefinir as configurações de fábrica do dispositivo, é crucial possuir um conhecimento básico para evitar impactos no bom funcionamento do I-Cartablet.

- Clicando em “Redefinir Wi-Fi, rede móvel e Bluetooth” você pode apagar as configurações de redes feitas no dispositivo e voltar para as configurações de fábrica.

- Ao clicar na opção “Redefinir Apps”, é possível restaurar as configurações de fábrica do dispositivo para a instalação dos aplicativos.

- Ao selecionar a opção “Limpar todos os dados”, é possível restaurar as configurações de fábrica do dispositivo, excluindo todos os dados presentes na sua Central Multimídia.

Contas: Ao acessar esta função, é possível configurar a conta do Google (Gmail) que será associada ao dispositivo. Você tem a opção de adicionar uma nova conta, bem como ativar ou desativar a sincronização de dados para as contas configuradas no dispositivo.

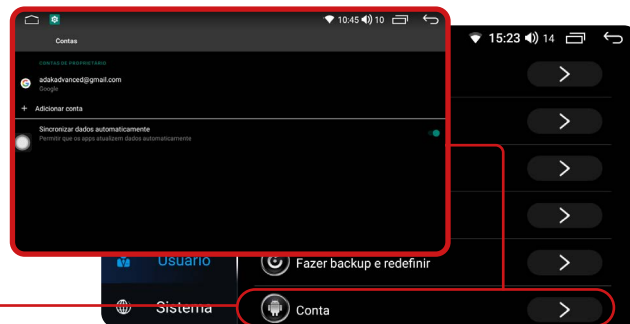

19. SISTEMA

Ao acessar esta opção, você poderá configurar as seguintes funções:

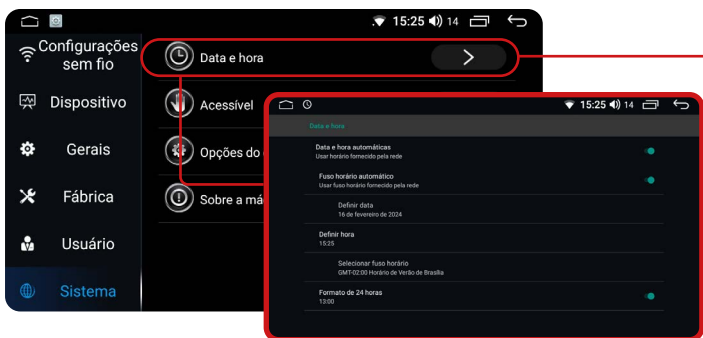

Data e hora: Nesta função, é possível ativar o horário fornecido pela rede, caso tenha um chip de dados instalado. Além disso, você pode ajustar o fuso horário de acordo com a região do país em que se encontra e selecionar o formato de hora desejado, seja de 24h ou 12h, conforme sua preferência.

Acessível: Ao acessar esta função, é possível realizar ajustes no dispositivo, como modificar o tamanho dos textos, ampliar a tela ao visualizar tópicos específicos e ativar ou desativar a formatação de legendas para vídeos. Além disso, você pode realizar ajustes no balanço do áudio conforme suas preferências.

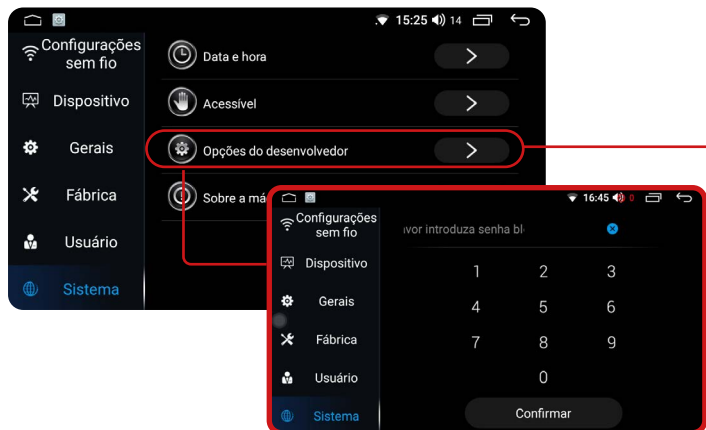
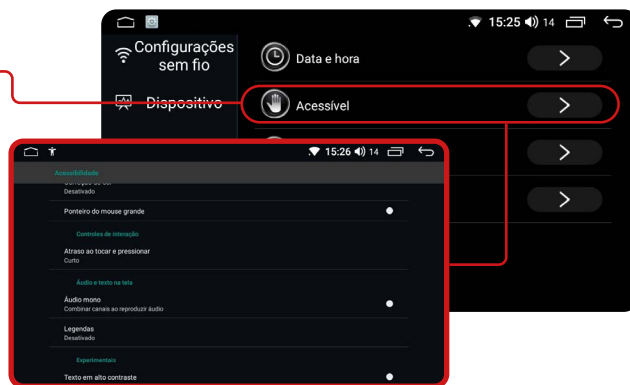

Opções do desenvolvedor: Para esta função é necessário uma senha específica. Entre em contato com suporte para mais informações.

Sobre a Máquina do Carro (Sobre o dispositivo): Esta opção possibilita visualizar as configurações programadas no dispositivo.

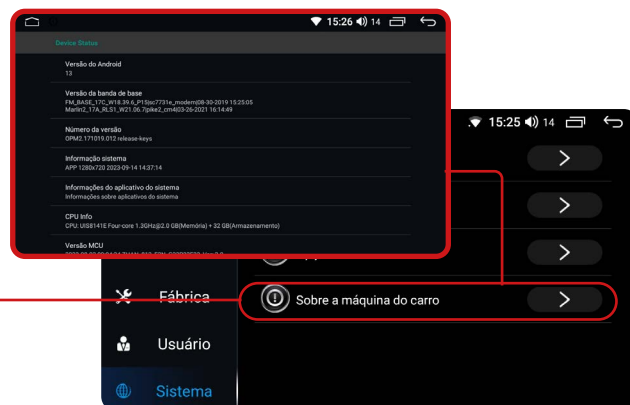

20. CONDUZIR



Com essa função, é possível configurar os botões do volante do veículo para interagir com a Central Multimídia. Siga os passos abaixo para acessar essa configuração:

- 1 No menu secundário, clique no ícone "Conduzir" ou acesse a opção "Gerais".
- 2 Deslize a tela até encontrar o item "Configuração Volante".
- 3 Para selecionar os botões, pressione simultaneamente os botões na Central Multimídia e os botões correspondentes no volante. O botão na Central Multimídia mudará de cor, indicando que a configuração foi realizada com sucesso.

21. TOQUE ASSISTENTE

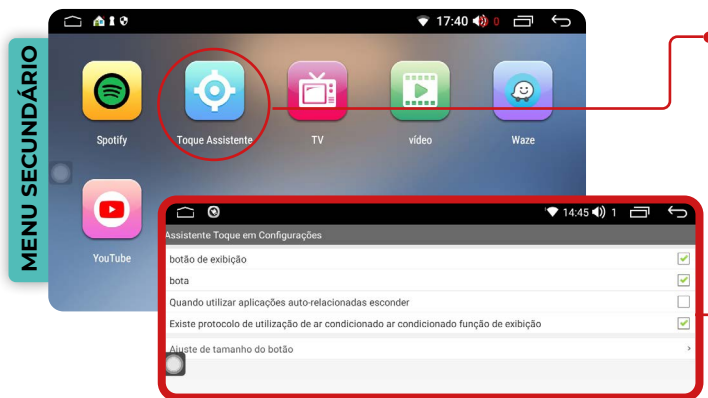

Ao acessar esta função, é possível personalizar o botão flutuante do i-Cartablet. Você tem a opção de modificar o tamanho do botão e ocultá-lo quando estiver utilizando aplicativos ativos no i-Cartablet.

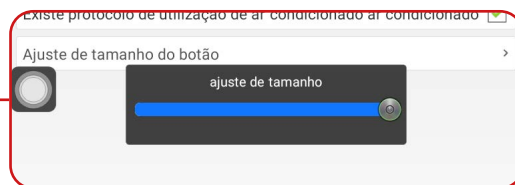

22. CONFIGURAÇÃO CANBOX

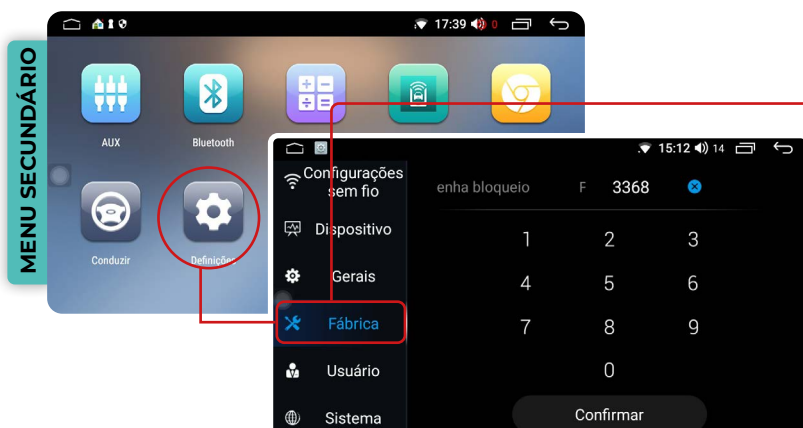

A senha para essa função é: 3368

É essencial enfatizar que todo o procedimento de configuração da Canbox deve ser realizado usando a Tabela de configuração Canbus. Recomendamos entrar em contato com nossa equipe de suporte técnico para obter assistência na configuração.



Na aba “Fábrica” clique na opção “Modelo de Veículo”, o sistema exibirá uma janela pop-up.

Para realizar essa configuração, é essencial ter o modelo específico da Canbox. Essa informação é necessária para assegurar que a operação seja executada corretamente, integrando o sistema operacional do seu dispositivo ao sistema do veículo.

Você deverá realizar as seguintes configurações:



- 1 Empresa de Caixa:** Tendo em mãos a tabela de configuração Canbus e as informações sobre o fabricante do software da Canbox, desça e selecione o software.
- 2 Carro:** Selecione a montadora do veículo
- 3 Seleção do modelo:** Selecione o modelo do veículo.
- 4 Caixa de acordo:** Usando a tabela de configuração canbus, desça e selecione o protocolo de funcionamento para essa marca e modelo do veículo.

23. FUNÇÃO MULTI TELA

É possível executar mais de um aplicativo na tela da Central multimídia, ou seja, dividir a tela em duas partes.

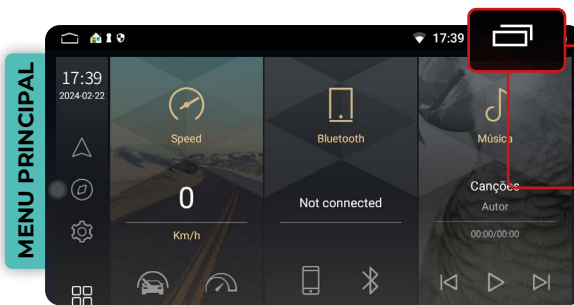

- 1** Clique no ícone multi tela.
- 2** Os aplicativos abertos aparecerão automaticamente.

3 Arraste para baixo e o ícone aparecerá nos aplicativos abertos, indicando que ele pode ser usado em uma parte da tela da sua Central Multimídia. Clique no ícone que contém o aplicativo que deseja usar.

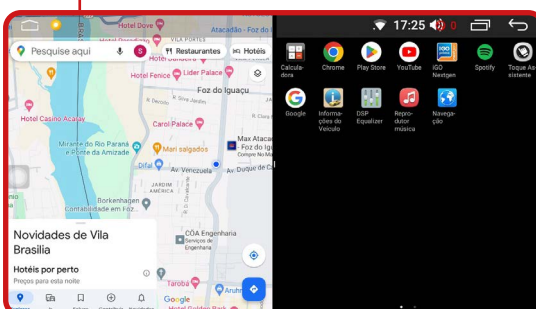
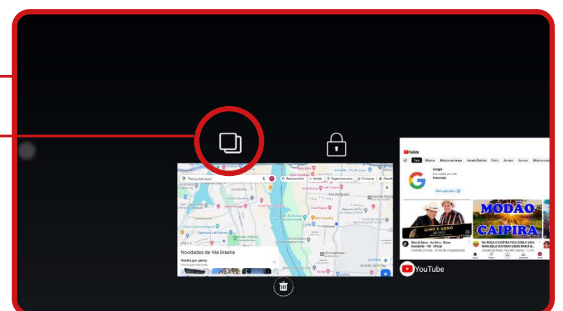

4 O aplicativo que você escolheu vai preencher a metade da tela. Na outra metade, aparecerá os outros aplicativos abertos. Selecione um deles para ocupar esse espaço vazio.

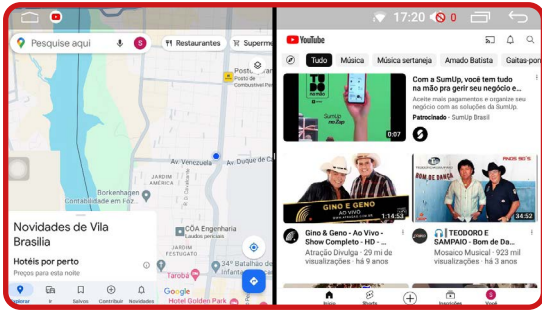

Feito isso, sua tela terá dois aplicativos funcionando ao mesmo tempo.



Alguns aplicativos não suportam essa funcionalidade. Aqueles que não permitem a divisão de tela exibirão a mensagem "o app não é compatível com a divisão de tela".

24. RESOLUÇÕES DE PROBLEMAS

PROBLEMA

SOLUÇÃO

1. Central multimídia não liga.	Verifique a integridade do fusível.
2. O touch screen apresenta erros, não reage ao toque.	É necessário procurar uma assistência técnica para verificar a integridade do touch.
3. Dificuldade em sintonizar estações de rádio.	Verifique a instalação e conexão da antena.
4. Áudio com ruído.	Revise a instalação e verifique possíveis interferências, a qualidade da fiação utilizada e a configuração/funcionamento correto do amplificador (caso este presente no projeto de som).
5. TV não reproduz imagem.	Verifique a compatibilidade do módulo de TV instalado. Caso seja compatível é necessário verificar se o defeito não está no módulo e se a(s) antena(s) de recepção de sinal está(ão) devidamente conectada(s).
6. O bluetooth não possui conexão.	Verifique a conexão entre o smartphone e o dispositivo.
7. A ventoinha (cooler) da traseira não funciona.	O acionamento da ventoinha traseira é feito de forma automática quando o processador estiver funcionando. Procure assistência técnica para verificação.
8. Cortes e falhas na reprodução de músicas ou chamadas de voz via bluetooth.	Verifique a distância entre o smartphone e o i-Tablet. O celular deve estar no máximo a 5 metros de distância do dispositivo.

25. ESQUEMA SWC

Preto = GND

Branco = AD1

Branco/Preto = AD2

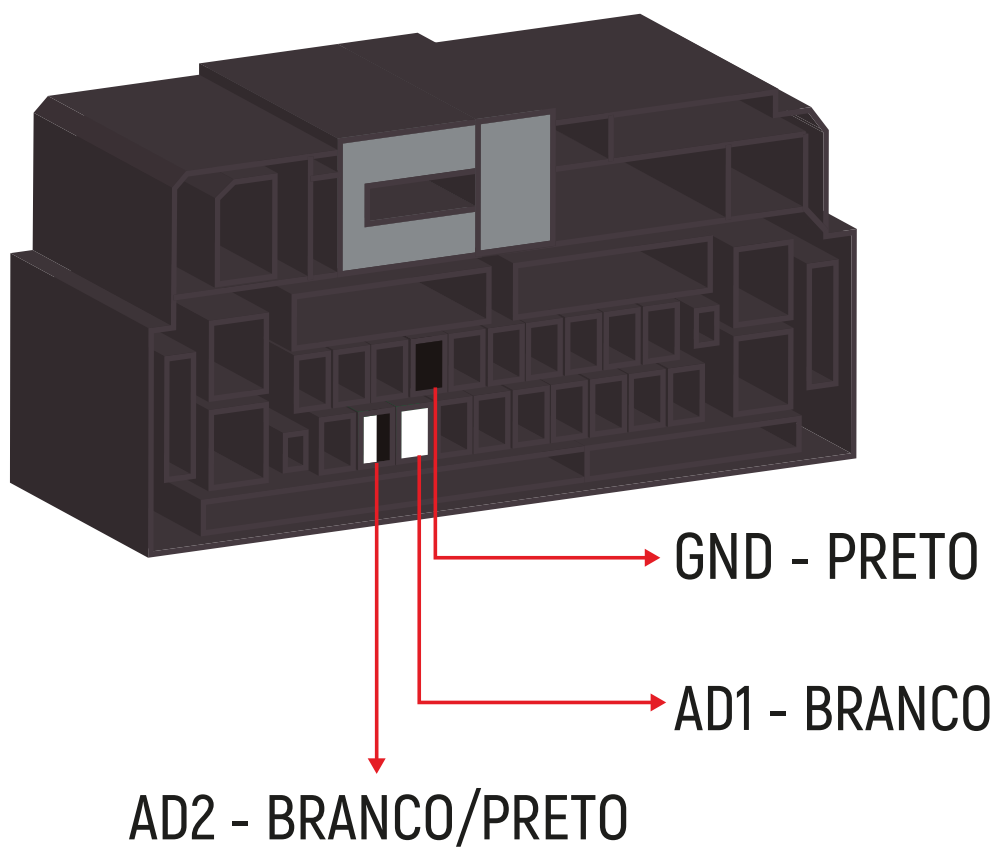

FORD ECOSPORT 2012 <

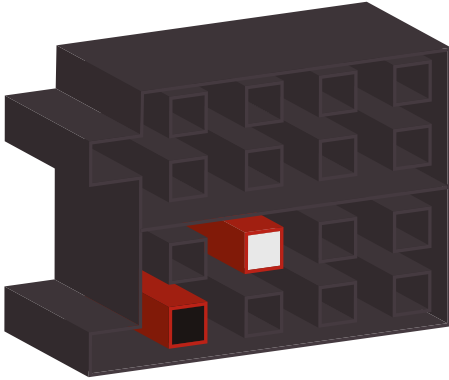

FORD FOCUS 2013 <

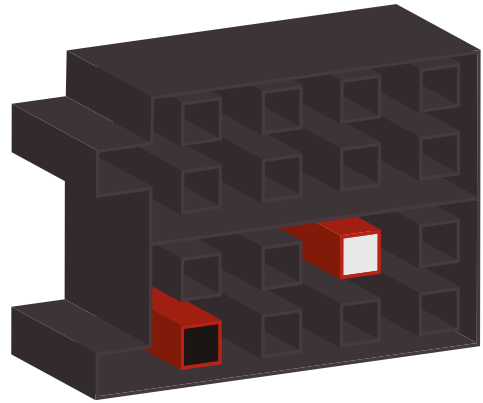

FORD RANGER/FIESTA/
FOCUS 2014 >

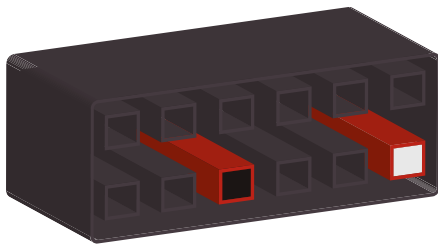

FORD FUSION 2012 <

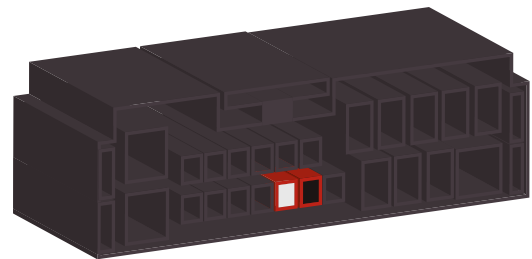

HONDA CIVIC/CRV 2011 <

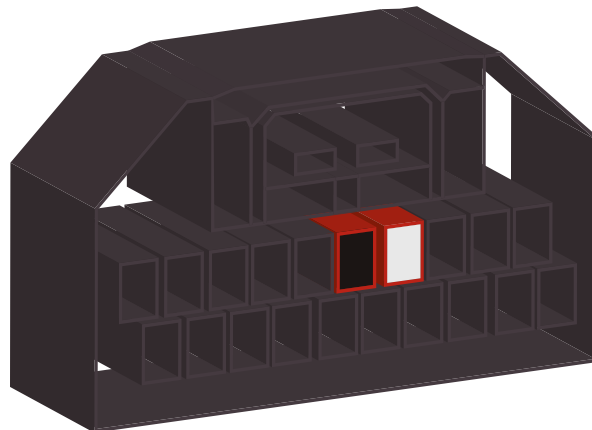

CHEVROLET

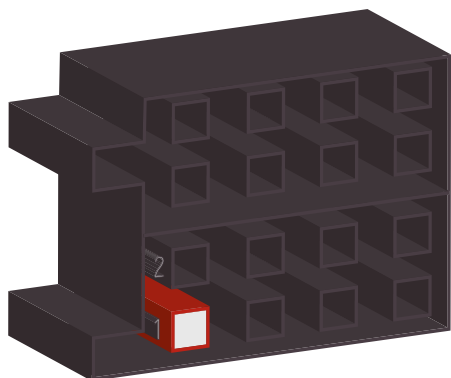

CHEVROLET S10 2013

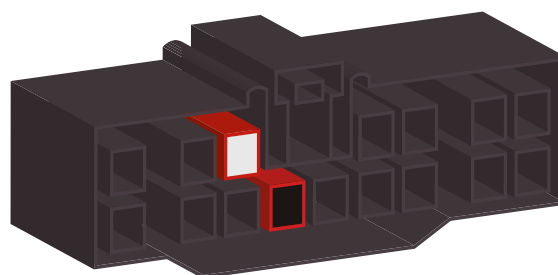

CHEVROLET MALIBU

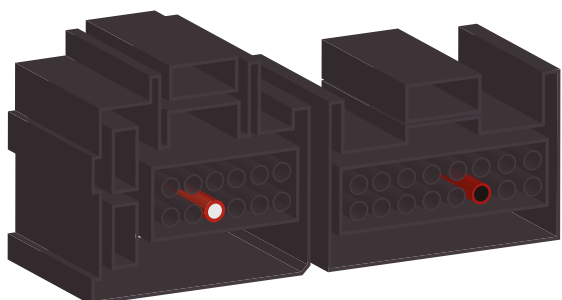

CHEVROLET OMEGA

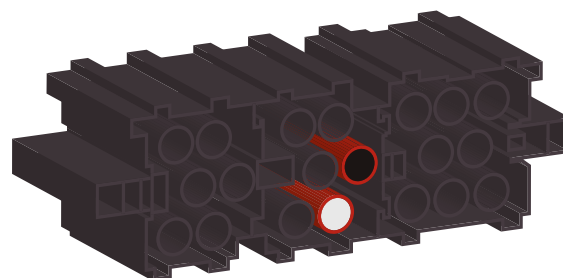

FIAT MAREA

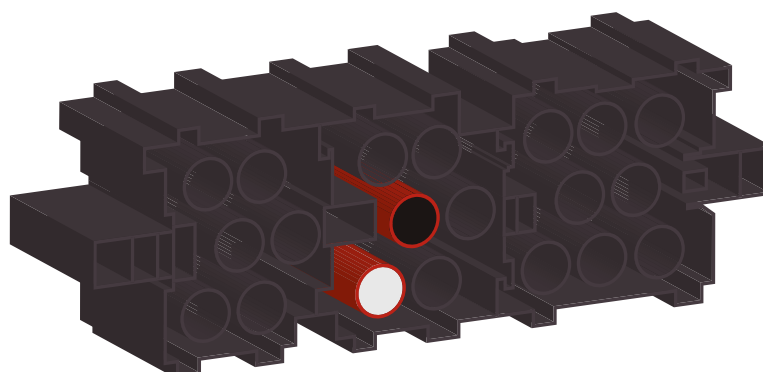

HONDA CITY/FIT/HVR
SEM BLUETOOTH

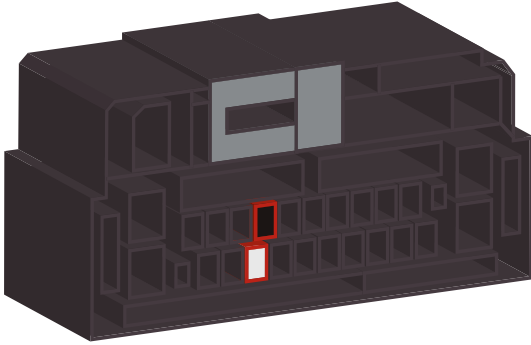

HYUNDAI/KIA B

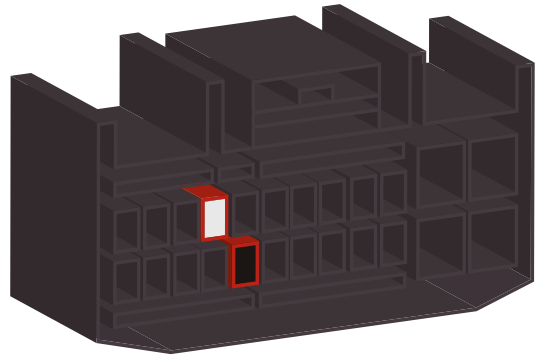

HONDA CITY/FIT/HVR
COM BLUETOOTH

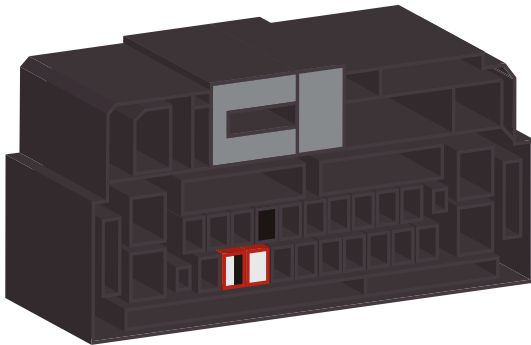

HYUNDAI/KIA C

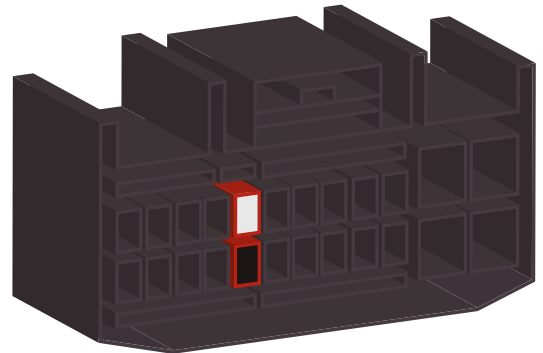

HYUNDAI/KIA A

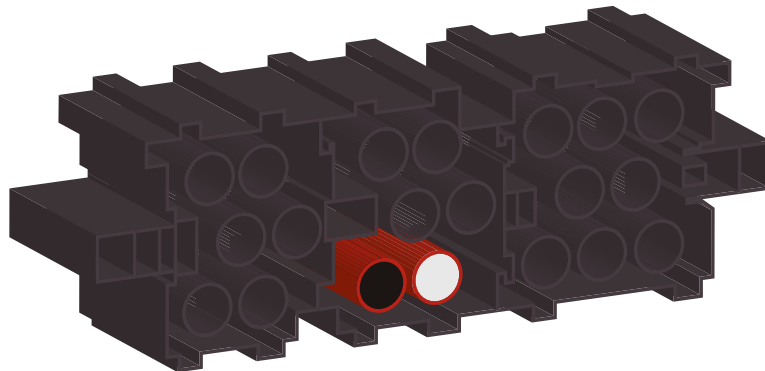

HYUNDAI/KIA D

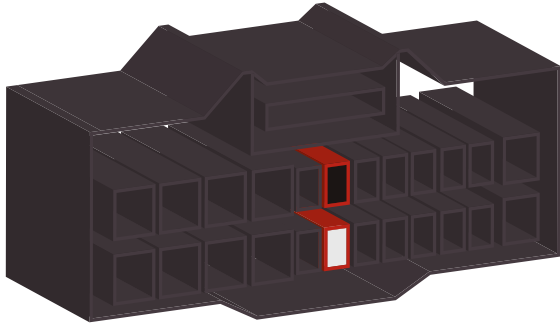

JAC

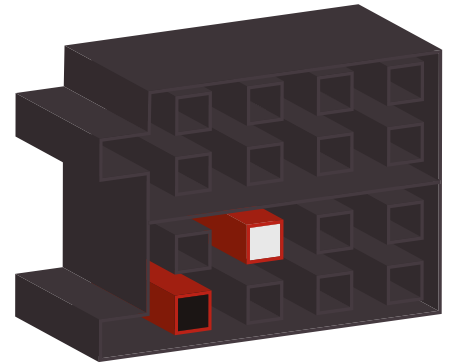

MITSUBISHI A

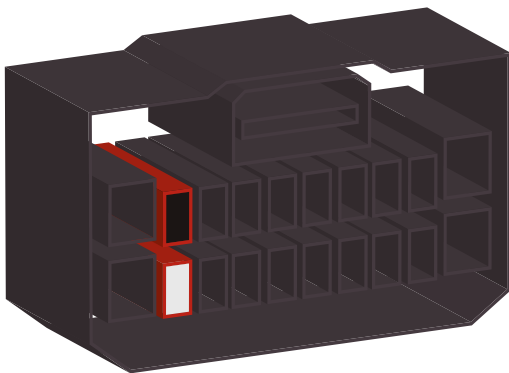

MITSUBISHI B

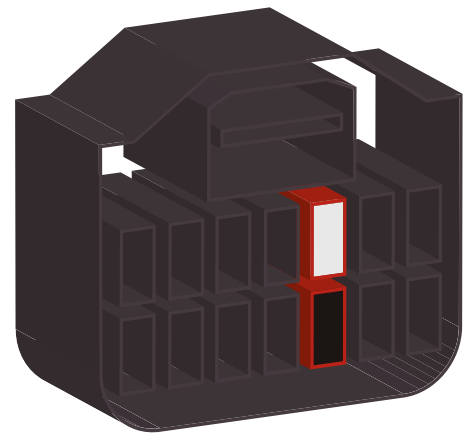

SUBARU/NISSAN

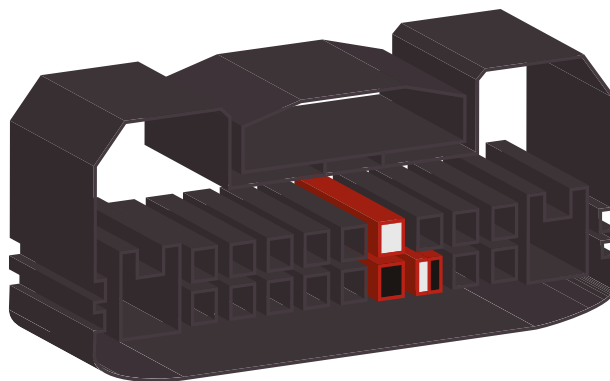

SSANGYONG

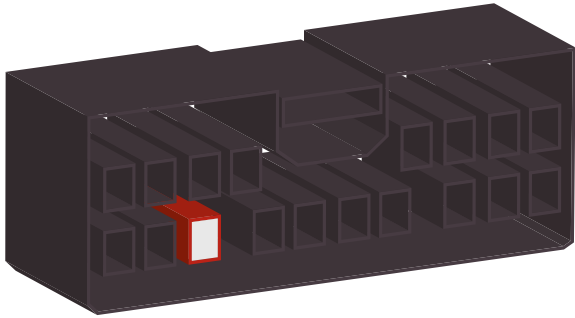

SUZUKI

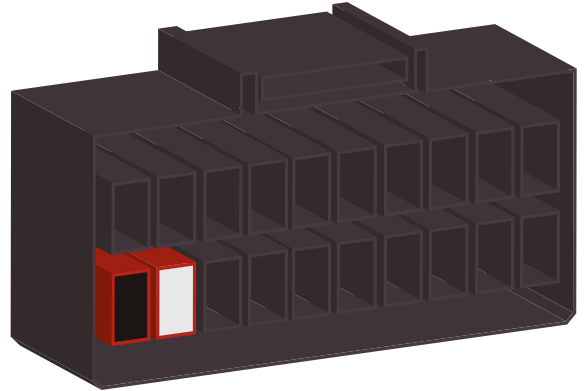

TOYOTA A

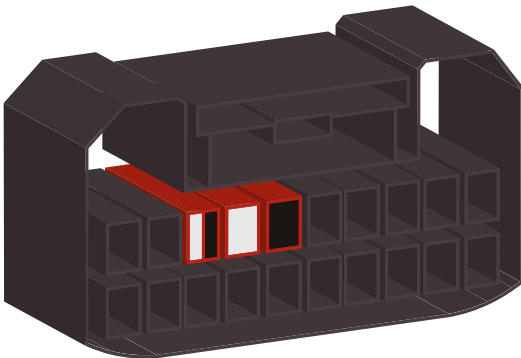

TOYOTA B

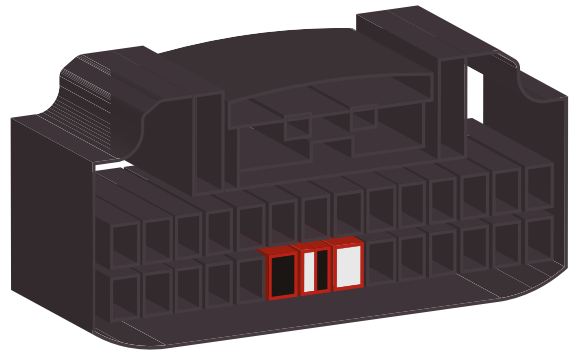

VOLKSWAGEN

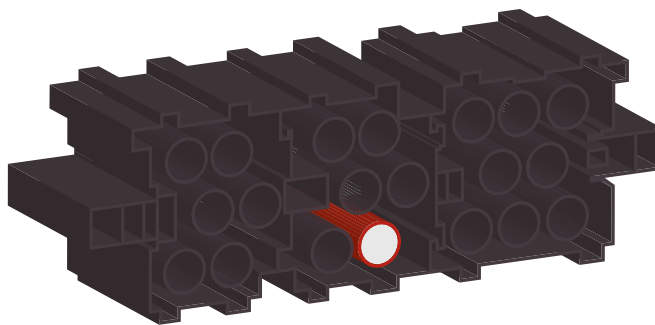



www.adakmultimedia.com.br

 /Adak.Advanced

 @adak.advanced

 @adakadvanced