

PLAY

MANUAL DO USUÁRIO v2

INDICE

2. AVISOS DE SEGURANÇA	4
3. RÁDIO	5
5. MUSICA BLUETOOTH	6
4. MÚSICA	6
7. BLUETOOTH	7
6. VÍDEO	7
8. ARQUIVOS	8
9. NAVEGAÇÃO (GPS)	9
10. EQUALIZADOR	10
11. PLAY STORE	11
12. BARRA DE ATALHOS	12
13. ESPELHAMENTO/CPAA	13
14. INTERFACE	15
16. CONFIGURAÇÕES	16
15. MULTI TELA	16
17. CONFIGURAÇÃO VEÍCULO	18
18. MENU DE FÁBRICA	21
19. CONFIG. INFO. CAR	24
20. INFORMAÇÕES DO CARRO	24
21. CONFIGURAÇÃO CONTROLE VOLANTE	24
22. FERRAMENTAS	25
23. FUNÇÃO AUX.	26
24. FUNÇÃO TV.	26
25. RESOLUÇÕES DE PROBLEMAS	27
26. ESQUEMA SWC	28



2. AVISOS DE SEGURANÇA

Para otimizar o uso do dispositivo e evitar danos, é altamente recomendável ler atentamente este manual e seguir rigorosamente as instruções fornecidas.

- 1.** Leia o manual de instruções.
- 2.** Siga atentamente os avisos e recomendações do manual.
- 3.** Utilize o dispositivo conforme as instruções fornecidas.
- 4.** Limpe o dispositivo apenas com produtos recomendados para essa finalidade.
- 5.** Contrate um profissional especializado para realizar a instalação do dispositivo.
- 6.** A assistência técnica e manutenção do dispositivo devem ser feitas por um profissional qualificado.
- 7.** Não bloqueie a ventilação do dispositivo, pois isso pode causar danos.
- 8.** Evite exposição a líquidos e ambientes úmidos para prevenir danos ao dispositivo.
- 9.** Evite aplicar pressão excessiva na tela e não use objetos pontiagudos, cortantes ou imantados no dispositivo.
- 10.** Em caso de danos ao cabo, exposição a corpos estranhos ou líquidos, ou danos por uso indevido, desligue o dispositivo e contate imediatamente um técnico especializado.

3. RÁDIO



Para acessar a função de "rádio", você pode clicar no ícone de atalho no menu principal ou no ícone de "rádio" no menu secundário.



3.1. SELEÇÃO DE BANDA FM

Sua multimídia possui três bandas de rádio, sendo FM1, FM2 e FM3, e tem a capacidade de armazenar até 18 estações de rádio FM.



3.2. SINTONIA MANUAL DE ESTAÇÕES

Para sintonizar estações manualmente basta clicar nos ícones retroceder ou avançar, ou mover a barra de frequência até a estação desejada.

3.3. SINTONIA AUTOMÁTICA DE ESTAÇÕES

Para sintonizar estações automaticamente, basta clicar no ícone "Sintonia Automática". O sistema procurará automaticamente as estações na banda de rádio selecionada. Se quiser salvar as estações encontradas, arraste o seletor de banda até o número da estação de rádio encontrada e, em seguida, mantenha pressionada por 3 segundos uma das caixas localizadas no lado direito da tela do seu dispositivo.



3.4. SELETOR DE SINAL (DX-LOC)

Essa função permite a troca de captação de sinal de rádio. Ao selecionar "LOC", o I-tablet busca estações em uma área mais próxima com sinais mais fortes. Já ao escolher "DX", a busca se estende para uma área mais ampla com sinais mistos fortes/médios/fracos. Para alterar a captação de sinal, basta clicar no ícone "Sinal".

3.5. FUNÇÃO STEREO

Ao ativar essa função, você pode melhorar a reprodução de música da sua Central Multimídia. O áudio estéreo é composto por dois canais, esquerdo e direito, proporcionando uma separação nítida de som entre ambos. Essa configuração cria sensação espacial e oferece uma experiência auditiva mais rica, permitindo a identificação precisa de instrumentos e vozes em diferentes posições no palco sonoro.



3.6. MEMORIZAÇÃO DE ESTAÇÕES

Você pode definir a ordem das estações de rádio de acordo com sua preferência. Para memorizar a estação de rádio desejada, basta manter pressionada uma das caixas na parte superior da barra de frequência por 3 segundos. Automaticamente, o número da estação de rádio aparecerá nesse espaço e mudará de cor.



4. MÚSICA



Para acessar a função “música”, basta clicar no ícone de atalho no menu principal ou no ícone “música” no menu secundário.

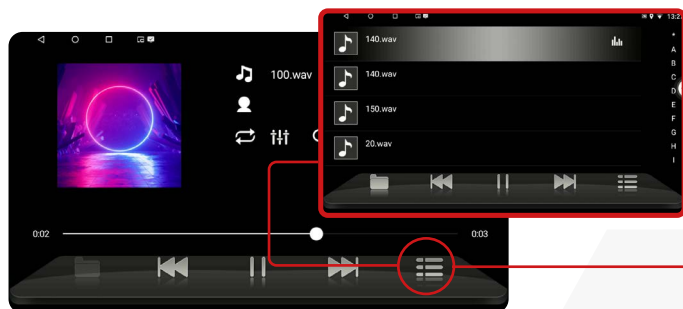

4.1. LISTA DE REPRODUÇÃO

Essa função mostra a lista de músicas que foram armazenadas na memória interna de seu dispositivo.

4.2. DISPOSITIVO EXTERNO USB

Para reproduzir arquivos de música de um dispositivo externo USB, insira um dispositivo com arquivos na entrada USB. Automaticamente eles serão mostrados na lista de reprodução do aplicativo de música.

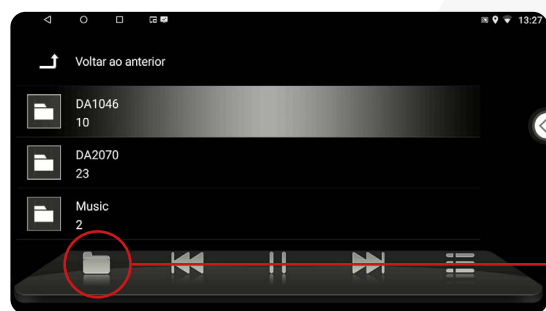
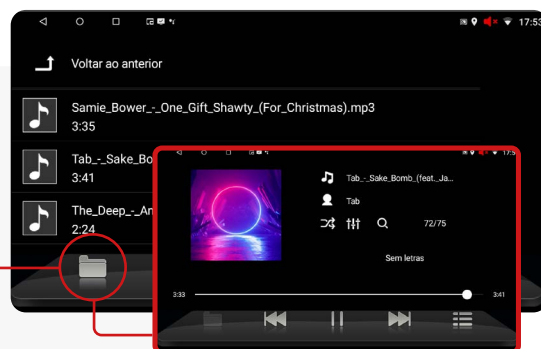

4.3. ARMAZENAMENTO INTERNO (HD)

Para reproduzir arquivos de mídias do armazenamento interno, é necessário que tenha arquivos de mídias salvas no armazenamento interno do I-cartablet.

5. MÚSICA BLUETOOTH



Para acessar a função de música via Bluetooth, basta clicar no ícone “Aplicações” no menu principal e, em seguida, selecionar o ícone “BT Audio” no menu secundário.





Com essa função, você pode ouvir as músicas usando o aplicativo de sua escolha. Basta fazer a conexão com seu celular. Lembre-se de anotar a senha, caso seja solicitado no momento da conexão.

6. VÍDEO



Para acessar a função "Vídeo" basta clicar no ícone "aplicações" no menu principal, depois ir até o ícone "Vídeo" no menu secundário.

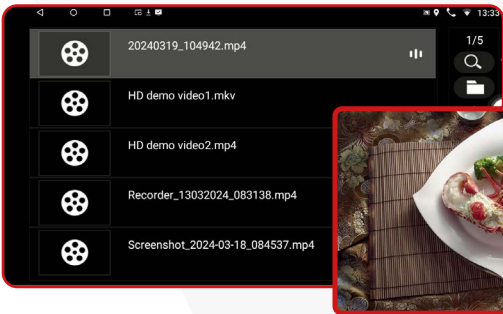

6.1. LISTA DE REPRODUÇÃO

Essa função mostra a lista de vídeos que foram armazenadas na memória interna de seu dispositivo.

6.2. ARMAZENAMENTO INTERNO (HD)

Para reproduzir vídeo a partir do armazenamento interno do seu dispositivo, é necessário os arquivos de vídeo guardados na sua Central Multimídia.

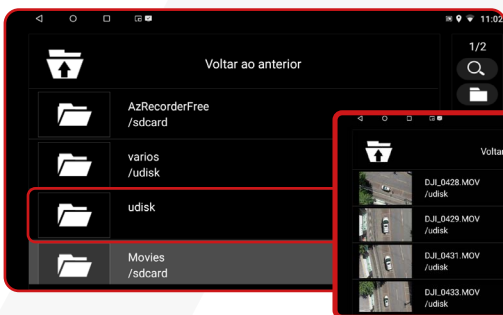
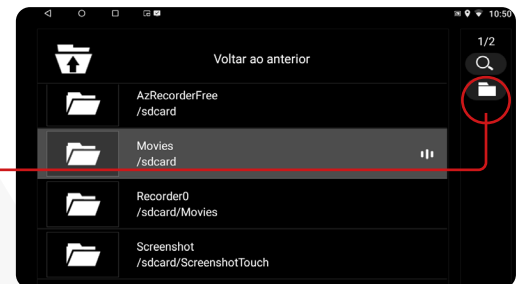

6.3. DISPOSITIVO EXTERNO USB

Para reproduzir arquivos de vídeo de um dispositivo externo USB, insira um pendrive com os arquivos de vídeo desejados. O sistema fará a leitura imediata para reprodução.

7. BLUETOOTH



Para acessar as funções do Bluetooth, encontre no menu principal ou no menu secundário o ícone "Telefone".



7.1. EMPARELHAMENTO

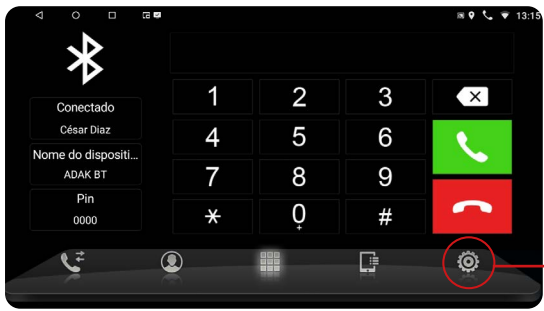

Para emparelhar sua Central Multimídia, siga o passo a passo abaixo:

1 Clique no ícone “ajustes de bluetooth”.

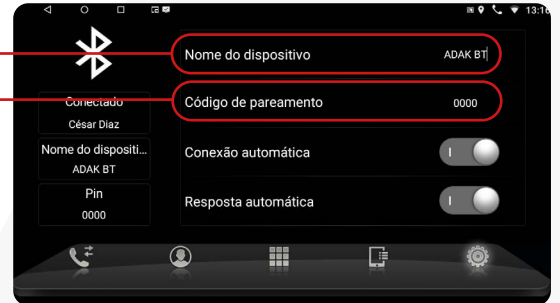

2 Clique no seu dispositivo celular o nome do dispositivo bluetooth do I-cartablet;

3 Insira o código PIN para conexão;

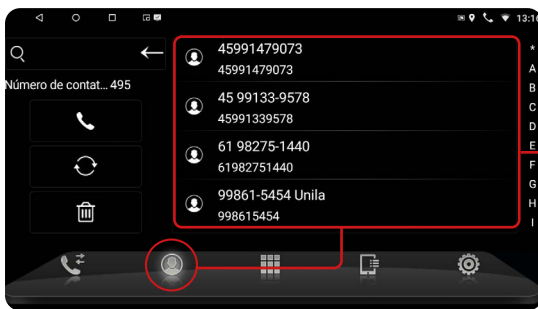

Para baixar agenda telefônica e histórico de chamadas basta permitir no dispositivo celular a sincronização de contatos e favoritos.

8. ARQUIVOS

MENU PRINCIPAL

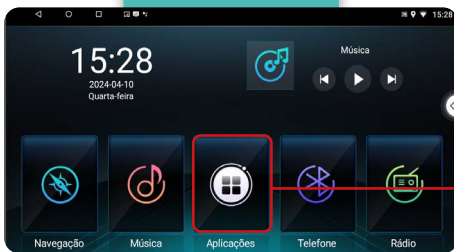

Para acessar a função de arquivo, clique no ícone “aplicativos” no menu principal e, em seguida, no ícone “arquivos” no menu secundário da sua Central Multimídia.

MENU SECUNDÁRIO

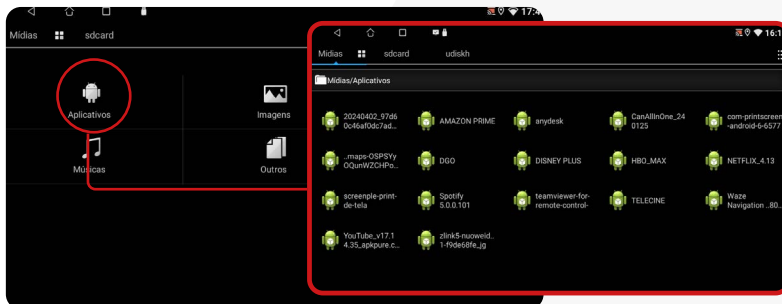
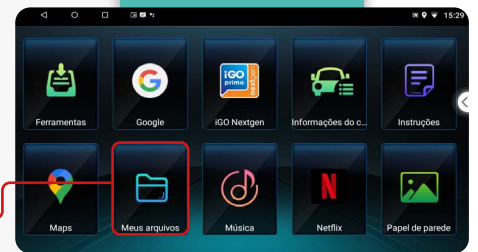

8.1. ARQUIVOS/ APLICATIVOS

Nesta tela os arquivos dos aplicativos instalados em sua Central Multimídia serão mostrados.

8.2. ARQUIVOS/ IMAGEM

Os arquivos de imagem armazenados na sua Central Multimídia, como logotipos das montadoras, serão exibidos para que você possa selecionar qual deseja utilizar.

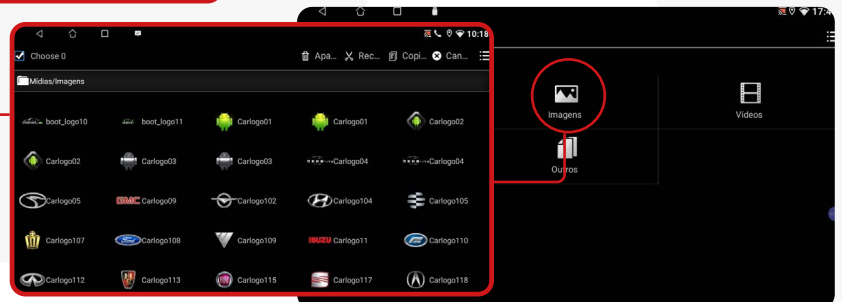

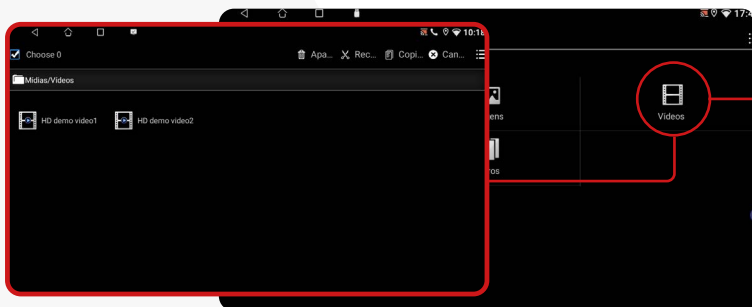

8.3. ARQUIVOS/ VÍDEOS

Se quiser reproduzir qualquer arquivo de vídeo armazenado, você pode fazê-lo a partir dessa função. Basta clicar no arquivo desejado para iniciar a reprodução.

8.4. ARQUIVOS/MÚSICA

Todos os arquivos de música armazenados em seu dispositivo estarão disponíveis para reprodução. Se desejar reproduzir qualquer arquivo de vídeo de sua escolha, você pode fazê-lo através dessa função. Basta clicar no arquivo desejado para iniciar a reprodução.

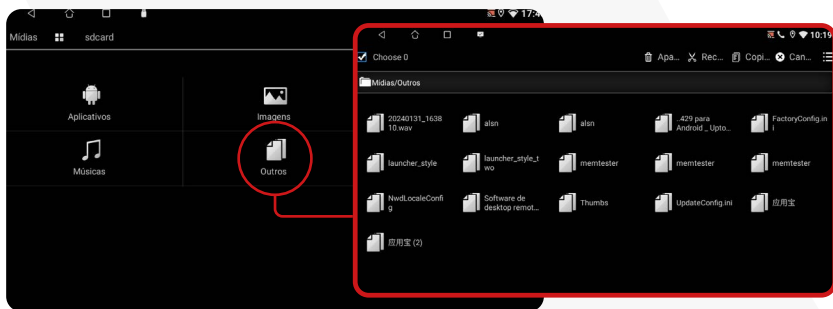
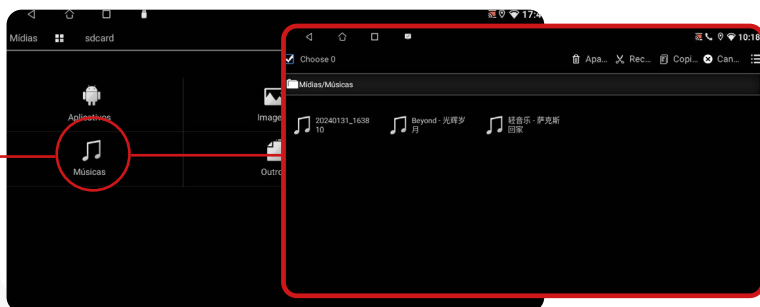

8.5. ARQUIVOS/ OUTROS

Estes são os arquivos de instalação. É importante não excluir nenhum deles para garantir o funcionamento correto do dispositivo.

8.6. ARQUIVOS/USB

Nesta função, você pode visualizar os arquivos armazenados em uma unidade flash USB. Basta conectar um USB na sua Central Multimídia, clicar no ícone "Arquivos", no menu secundário e, em seguida, clicar na aba "Udisk".

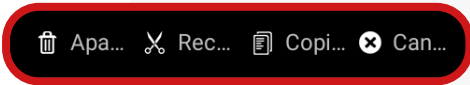
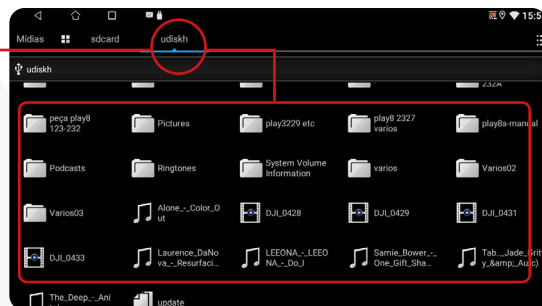

Nessa função, você pode mover arquivos entre pastas ou deletá-los, tanto na Central Multimídia quanto em um dispositivo USB.

9. NAVEGAÇÃO (GPS)

Para utilizar a função GPS, é necessário instalar um aplicativo em seu dispositivo. Você pode encontrar diversas opções na Google Play Store, de acordo com suas preferências.



Acesse a função GPS clicando no ícone "Navegação" no menu principal.

No menu secundário, clique no ícone "Config Veículo".



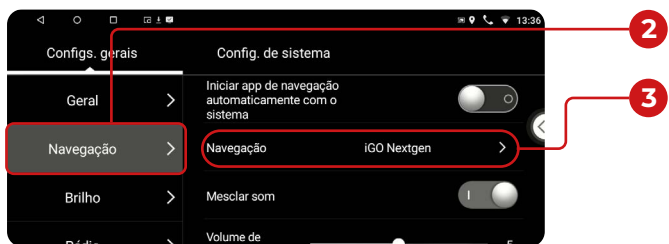

2 Clique na guia **“Navegação”**.

3 Selecione a opção **“Navegação”**, automaticamente, o sistema exibirá uma tela na qual você verá os aplicativos instalados no seu dispositivo.

4 Selecione o aplicativo de sua preferência e retorne à tela principal

5 Ao clicar novamente no ícone **“Navegação”** no menu principal ou no menu secundário, você poderá utilizar o **GPS**.

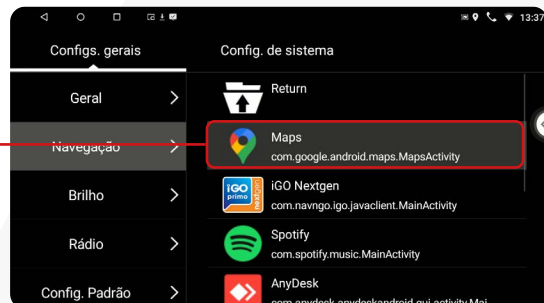

9.1. GPS OFF LINE

1 Abra o Google Maps na sua central multimídia.

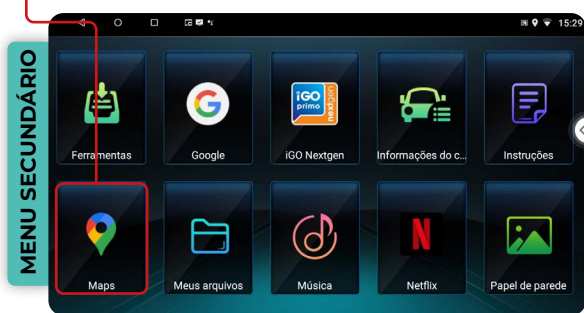

2 Clique no avatar da sua conta do Google (a conta que você registrou no dispositivo).

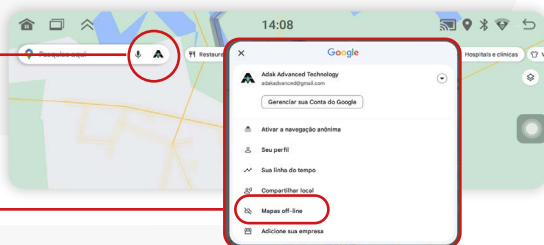

3 Selecione a opção: Maps Off-line, que está na parte inferior da janela pop-up.

4 Para fazer uso dos mapas off-line, primeiro é necessário baixá-los. Para isso, selecione o mapa que deseja (clique no botão que aparecerá no lado esquerdo da tela). Automaticamente, o aplicativo fará uma seleção da região do mapa para onde o GPS está apontando.

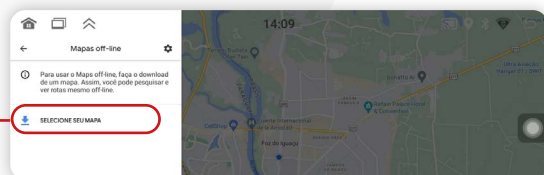

5 Clicando nos 3 pontinhos, é possível renomear, excluir e atualizar os mapas baixados.

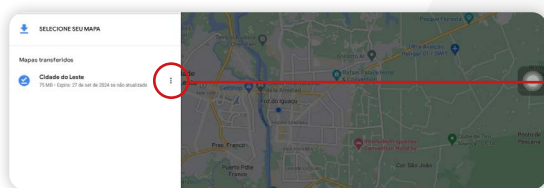

10. EQUALIZADOR



Para acessar a função equalizador, basta clicar no menu secundário no ícone **“Áudio”**



10.1. REDEFINIR

Ao clicar nessa opção, você pode redefinir as configurações de fábrica do Equalizador.

10.2. FAIXAS DE EQUALIZAÇÃO

O aplicativo oferece 6 faixas de equalização predefinidas e também permite o ajuste da frequência conforme desejado. Basta clicar na imagem ou arrastar para o lado para ver outras opções.

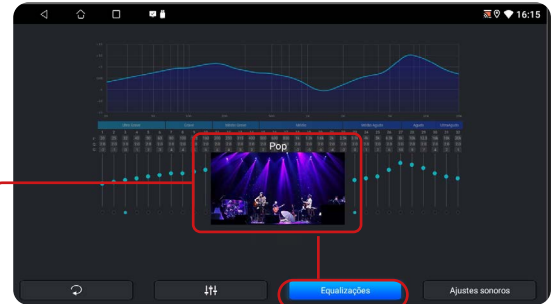

10.3. AJUSTES SONORO

No ajuste sonoro você tem a opção de distribuir a sonorização no interior do veículo, escolhendo entre as seguintes opções: motorista, passageiro, centralizado e traseira.

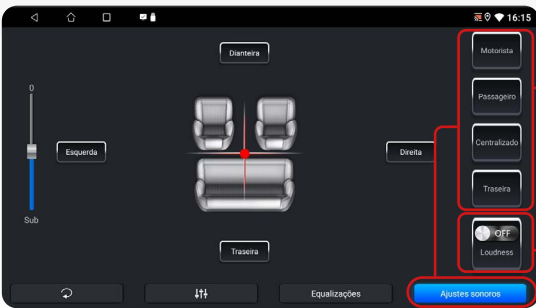

10.4 LOUDNESS

Ativando esta função aumenta a percepção sonora em diferentes faixas de frequência simultaneamente, proporcionando um som mais equilibrado e envolvente.

11. PLAY STORE

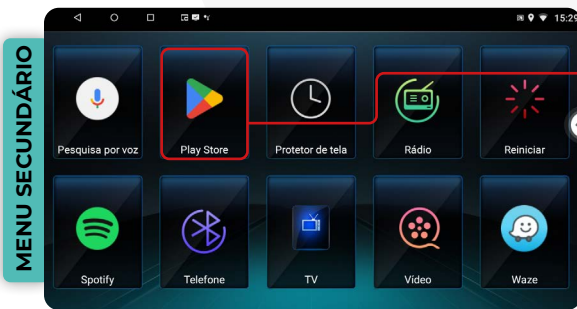

Para acessar a Play Store, basta clicar no menu secundário o ícone "Play Store".

11.1. LOGIN

Ao acessar o ícone da Play Store, será solicitado um login com e-mail e senha. Se não tiver uma conta, é possível criar uma nova ao clicar em "criar conta" e preencher os campos necessários.

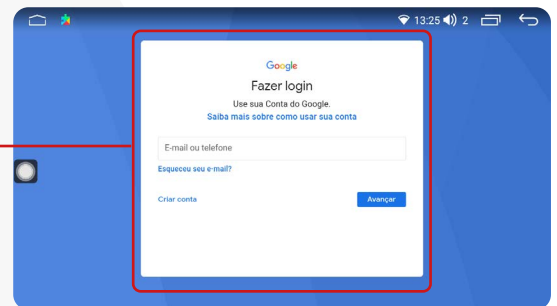

11.2. APLICATIVOS

Após feito o login, a plataforma lhe mostrará aplicativos, jogos, e livros pagos e gratuitos para realizar instalações. Caso não encontre o aplicativo na página disponível, clicar em "pesquisar apps e jogos" e digitar o nome do app que deseja.

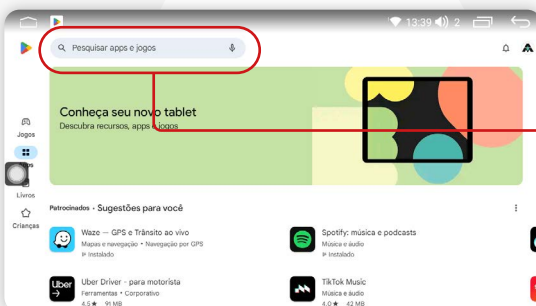

11.3. INSTALAÇÃO DE APLICATIVOS

Para instalar o aplicativo desejado, clique sobre ele e, em seguida, clique em “Instalar”. Após a instalação, você pode usar o aplicativo clicando em “Abrir” ou tocando no ícone do aplicativo no menu secundário.

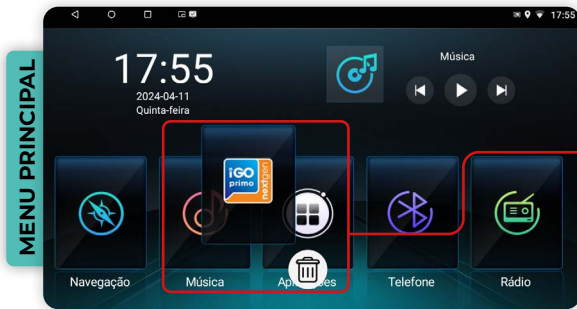
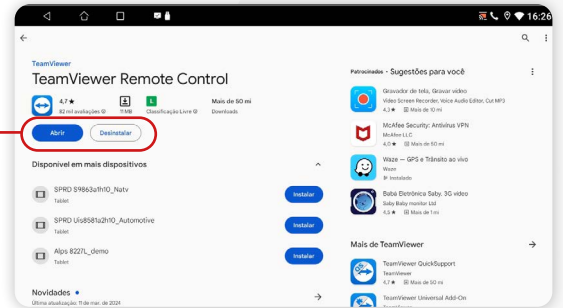

11.4. DESINSTALANDO APLICATIVO

Para remover um aplicativo instalado na sua Central Multimídia, mantenha pressionado o ícone do aplicativo por 3 segundos, mova-o para o ícone de exclusão.

12. BARRA DE ATALHOS

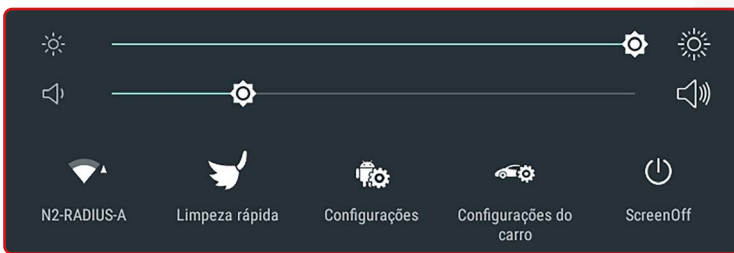

Para acessar a barra de atalho pressione a parte superior da tela, segure e arraste pra baixo.

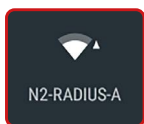

12.1. WI-FI

Ao clicar no ícone “Wi-Fi”, você poderá ativar ou desativar a conexão de sinal. Ao pressionar o ícone “Wi-Fi” por 3 segundos, abrirá um atalho para conectar-se às redes desejadas.

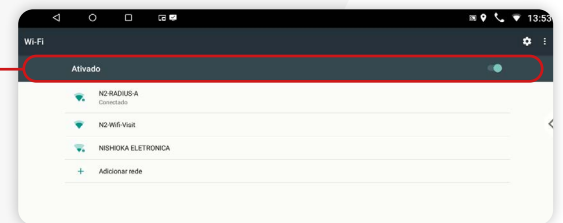

12.2. OTIMIZAÇÃO

Ao clicar no ícone você pode limpar a memória cache do dispositivo e melhorar o funcionamento.



12.3. CONFIGURAÇÃO

Ao clicar no ícone, você pode acessar as configurações básicas do dispositivo.

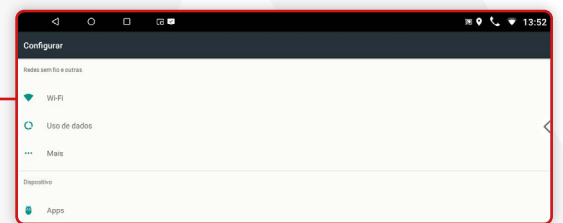

12.4. CONFIGURAÇÕES DO CARRO

Ao clicar no ícone, você pode acessar as configurações básicas do veículo.

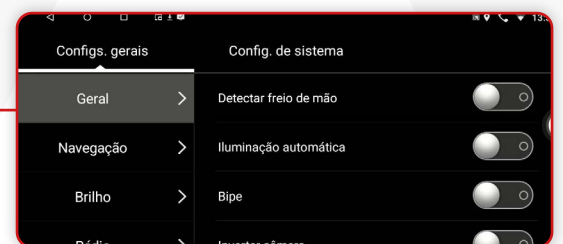

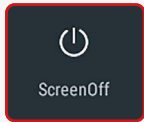

12.5. TELA APAGADA

Essa função permite que a tela do i-cartablet fique apagada, e continue reproduzindo arquivos de áudio em segundo plano. Para acendê-la novamente, clique em qualquer parte da tela.

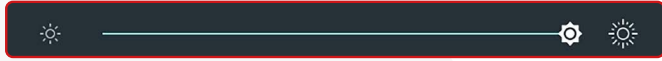

12.6. INTENSIDADE DE BRILHO DE TELA

Para aumentar ou diminuir a intensidade de brilho de tela do i-cartablet, basta mover na linha de brilho para a intensidade desejada.

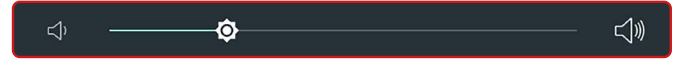

12.7. INTENSIDADE DO VOLUME DO SOM

Para aumentar ou diminuir a intensidade do volume do som de sua i-cartablet, basta mover na linha de volume para a intensidade desejada.

13. ESPELHAMENTO/CPAA

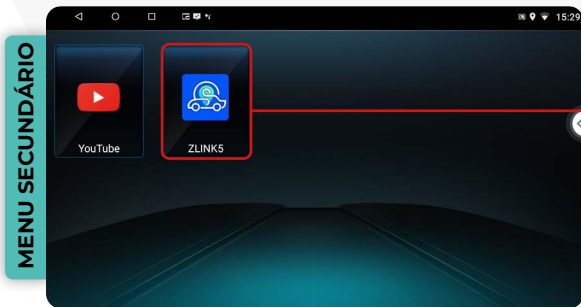

Para utilizar essa função, seu dispositivo deve estar conectado ao bluetooth do i-cartablet. Em seguida clique no menu secundário no ícone **ZLINKS** e a conexão começará ser feita.

* Para o espelhamento de tela do celular no seu i-cartablet, selecione o ícone no canto inferior direito.

* Para dispositivos com sistema operacional Android, a conexão é somente via cabo

13.1. ESPELHAMENTO TELA ANDROID E IOS

VIA USB

Conecte o cabo usb em seu smartphone e em seu i-cartablet.

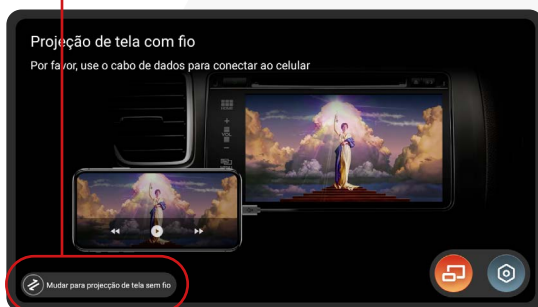

VIA CONEXÃO SEM FIO

Selecione esta opção.



13.1.1 CONEXÃO SEM FIO ANDROID.



Clique em Android

Leia o qrcode em seu smartphone para baixar o aplicativo.

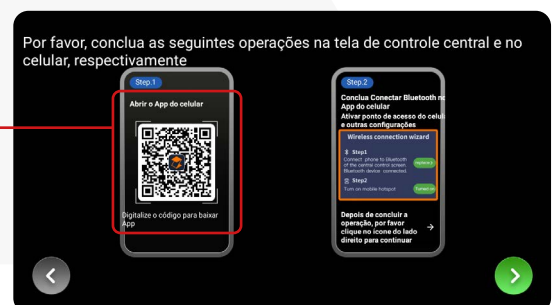



Por favor, conclua as seguintes operações na tela de controle central e no celular, respectivamente

Acione o ponto de acesso em seu celular para compartilhar a rede com seu i-cartablet. Clique em mudar e selecione a rede de seu smartphone

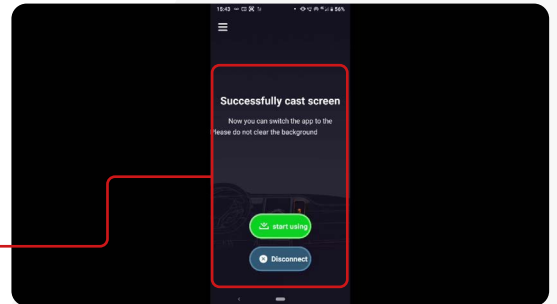

Uma mensagem aparecerá informando que o procedimento foi concluído

13.1.2 CONEXÃO SEM FIO IOS



Clique na opção "i-Phone e siga o passo a passo em seu dispositivo celular.

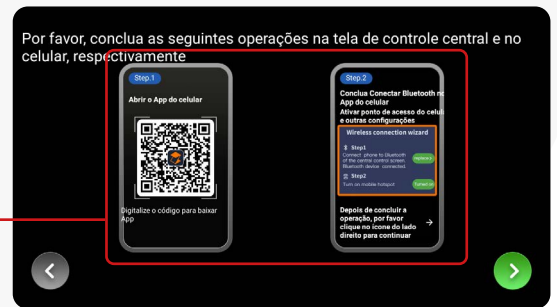

Por favor, conclua as seguintes operações na tela de controle central e no celular, respectivamente

13.2. CPAA



Selecione o ícone no canto inferior direito

Conecte o cabo USB ao seu smartphone e ao i-cartablet. No sistema iOS, ele se conectará por meio do aplicativo Carplay. No sistema Android, a conexão será feita por meio do aplicativo Android Auto. Após a conexão, o i-cartablet reproduzirá as funções dos aplicativos do seu smartphone na tela.

13.3. CONFIGURAÇÕES

Para acessar as configurações, basta clicar no ícone "configurações".

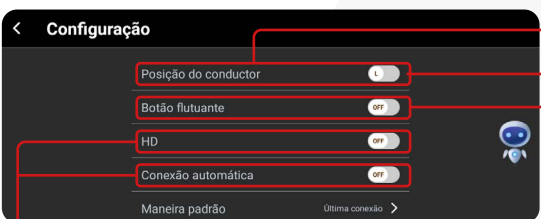

13.3.3 HD

Esta função muda a resolução da tela para hd, selecione para ativar ou desativar.

13.3.4 CONEXÃO AUTOMÁTICA

Esta função permite a conexão direta do CPAA sempre que o dispositivo for conectado via bluetooth, ou via USB.

13.3.1 POSIÇÃO DO CONDUTOR

Essa função é específica para países com direção do veículo no lado direito. No Brasil, mantenha essa função configurada para o lado esquerdo

13.3.2 BOTÃO FLUTUANTE

Esta função permite um botão flutuante na tela inicial, selecione para ativar ou desativar.

13.3.5 MANEIRA PADRÃO

Essa função permite conectar a última configuração.

13.3.6 VERIFICAR ATUALIZAÇÕES

Clique para verificar se está com a versão mais recente.



* Alguns aplicativos de seu smartphone não têm acesso ao i-cartablet, e não irão funcionar.
* Caso o seu smartphone não tenha o aplicativo Android Auto, faça o download na Play Store.

14. INTERFACE

Esta função oferece a flexibilidade de personalizar a interface do i-cartablet

Para acessar os diferentes modelos de interface da sua unidade de controle multimídia, basta clicar em "Config. Veículo" no menu secundário.

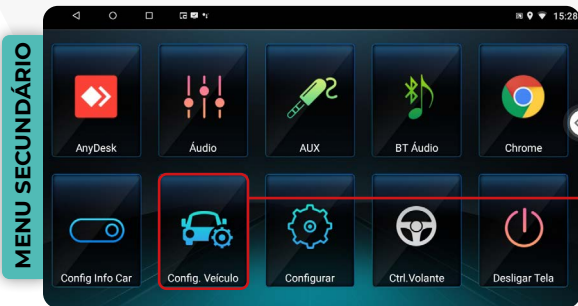

Clique no ícone "Configurações do sistema" e, em seguida, selecione "Menu de fábrica". O sistema solicitará automaticamente a senha de acesso; insira a senha 16176699.

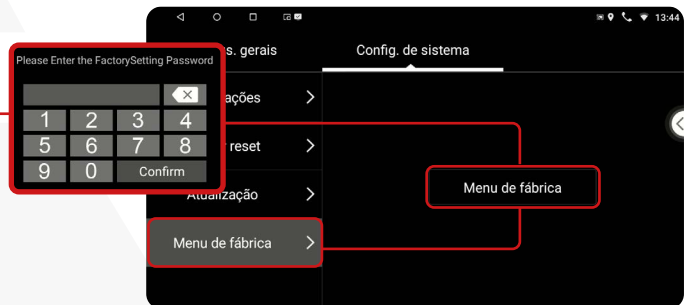

Em seguida, você verá o menu de fábrica do seu dispositivo. Clique no item "Style Setting" (Configuração de estilo) digite a senha 111333.

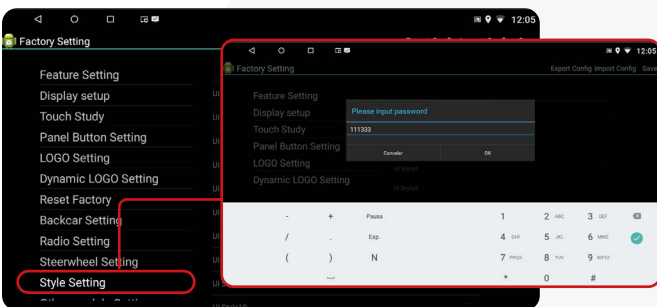

O sistema mostrará automaticamente os diferentes modelos de interface que estão instalados em seu dispositivo, selecione o que preferir.

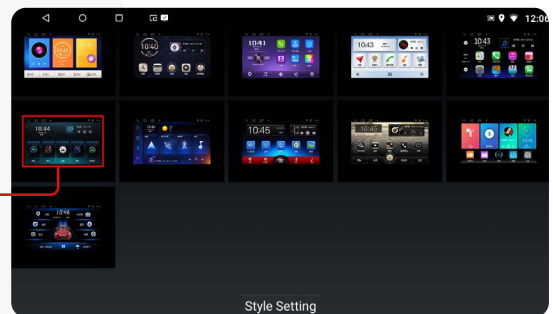

14.1. PAPEL DE PAREDE



O papel de parede tem como objetivo alterar a imagem de fundo. Selecione a opção desejada e será automaticamente substituído.

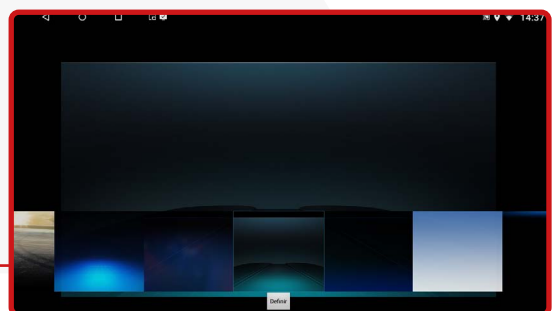

14.2. PROTETOR DE TELA



Ao clicar no ícone “Protetor de tela” no menu secundário, é possível ativar o dia, a hora, a data e deixá-los como protetor de tela no momento da suspensão da Central Multimídia.



15. MULTI TELA

Esta função permite a utilização de duas atividades ao mesmo tempo em uma única tela. Para usar esta função, siga o passo a passo abaixo:

- 1 No menu principal clique no ícone de “usados recentemente”, na parte superior da tela.

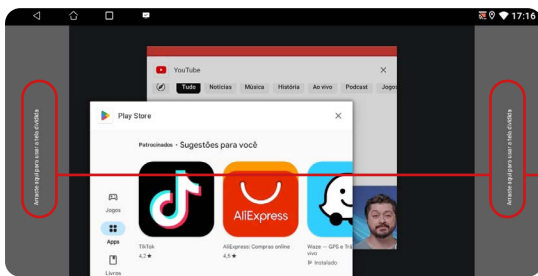

- 2 Em seguida clique por três segundos na primeira atividade que deseja utilizar e arraste para “utilizar ecra dividido”.

- 3 Para selecionar a segunda atividade, basta clicar na atividade desejada, e a tela será dividida em duas abas de utilização.
- 4 Para finalizar a função de Multi tela, clique sobre a barra de divisão e arraste ela para o final da tela à direita ou para a esquerda.

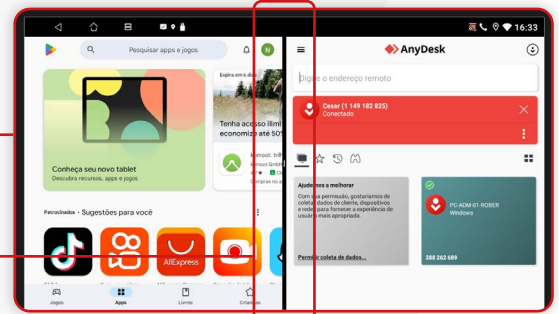
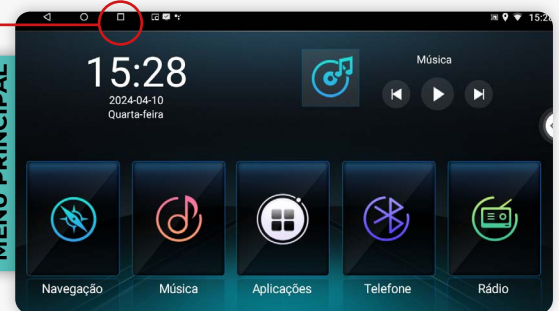

16. CONFIGURAÇÕES

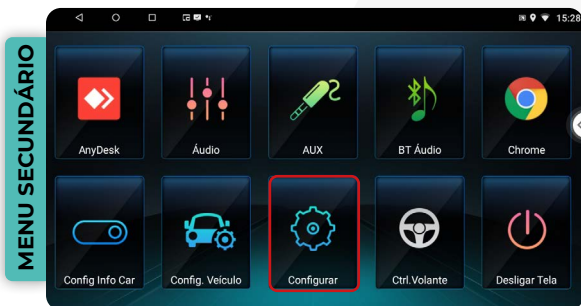

Para acessar as configurações gerais do dispositivo, clique no ícone “Configurações” no menu secundário da sua Central Multimídia.

16.1. REDE E INTERNET

A função Wi-Fi no sistema do i-cartablet possibilita a conexão com uma rede sem fio, permitindo acesso a internet para a transmissão de conteúdo online, como música, vídeo e outros aplicativos online

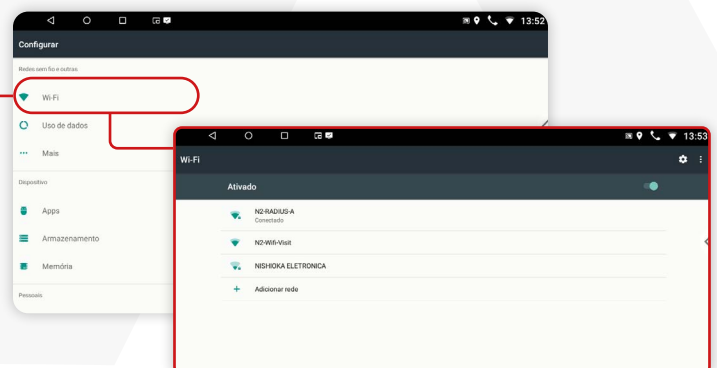

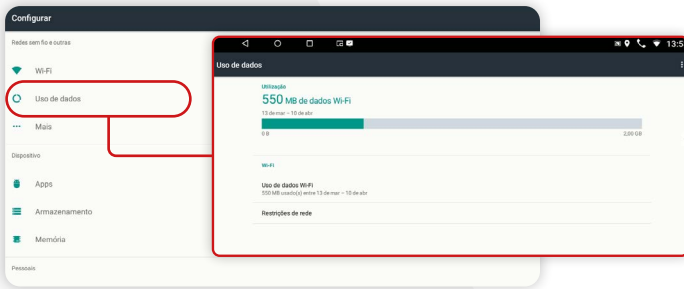

16.2. USO DE DADOS

Ao clicar nessa função, você pode verificar a quantidade de dados de Internet que está usando em sua conexão. Também é possível verificar quais aplicativos estão usando dados e selecionar as redes Wi-Fi que podem acessar o uso de dados da sua Central Multimídia.

16.3. APPS

Ao clicar nesta função, você pode revisar os aplicativos abertos recentemente e ativar ou desativar as notificações para os aplicativos de sua escolha. Além disso, é possível revisar todos os aplicativos instalados no seu dispositivo.

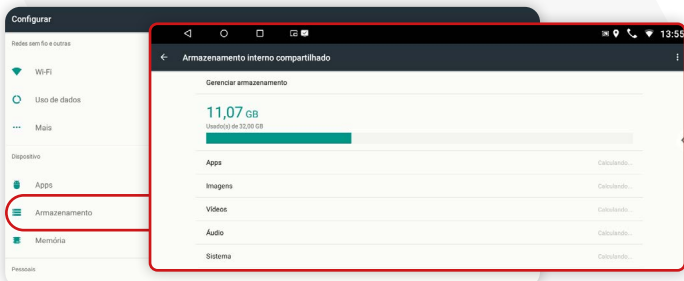
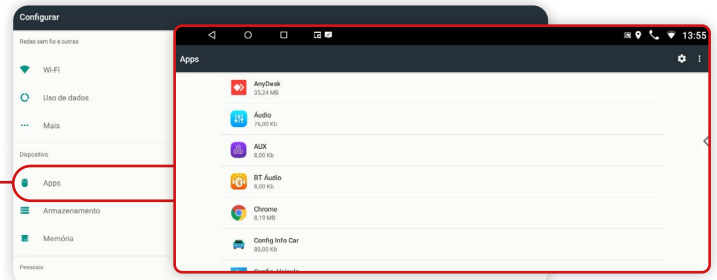

16.4. ARMAZENAMENTO

Ao clicar nesta função, você pode verificar o armazenamento do seu dispositivo, incluindo o espaço ocupado por fotos, vídeos, aplicativos, etc. Além disso, é possível gerenciar o armazenamento, permitindo que o sistema assuma o controle, se necessário.

16.5. MEMÓRIA

Ao clicar nesta função, você pode ver a quantidade de memória usada na sua Central Multimídia, incluindo a porcentagem de uso, o desempenho total e o espaço disponível. Também é possível verificar a memória usada pelos aplicativos instalados.

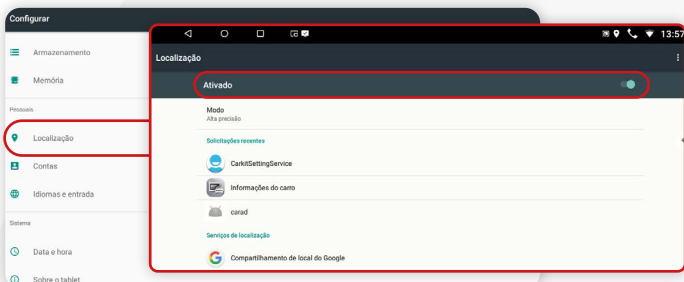
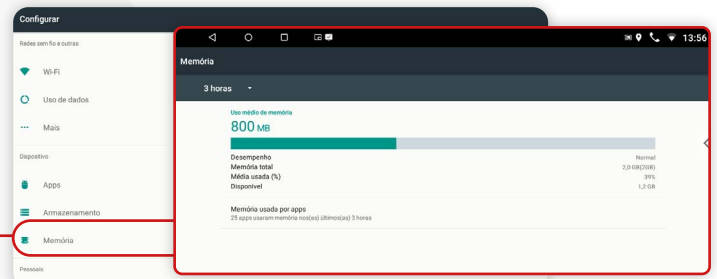

16.6. LOCALIZAÇÃO

Ao clicar nessa função, você pode ativar a localização. É muito importante fazer isso, pois o GPS usa essa configuração para obter uma localização muito mais precisa. Além disso, algumas configurações de seu veículo exigem que essa função esteja ativa.

16.7. CONTAS

Ao clicar nessa função, você pode registrar seu dispositivo com uma conta do Google. É importante fazer esse procedimento, pois algumas das ferramentas em seu dispositivo podem não funcionar corretamente.

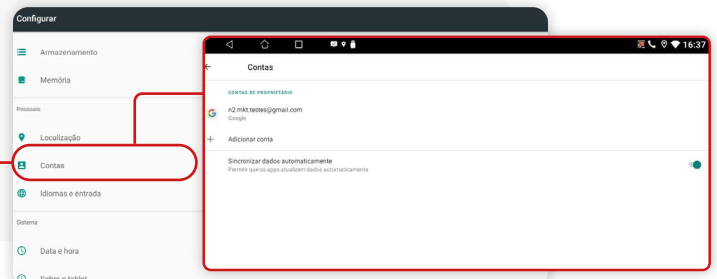

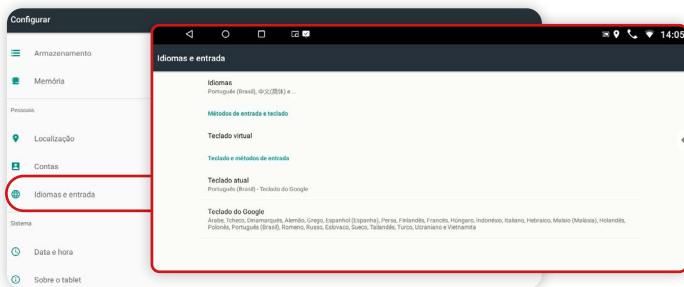

16.8. IDIOMAS E ENTRADA

Nesta função, você pode alterar o idioma do dispositivo. Clicando em “Idiomas”, poderá acrescentar um novo idioma. Clicando em “Teclado virtual” poderá gerenciar o teclado que vai aparecer no dispositivo conforme a escolha do idioma, igualmente pode acrescentar os teclados que precisar.

16.9. DATA E HORA

Nesta função, é possível ativar o horário fornecido pela rede, caso tenha um chip de dados instalado. Além disso, você pode ajustar o fuso horário de acordo com a região do país em que se encontra e selecionar o formato de hora desejado, seja de 24h ou 12h, conforme sua preferência.

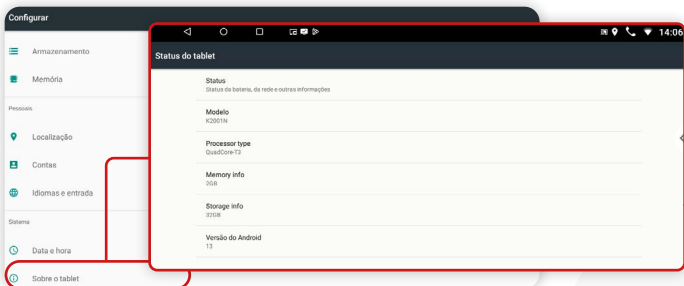
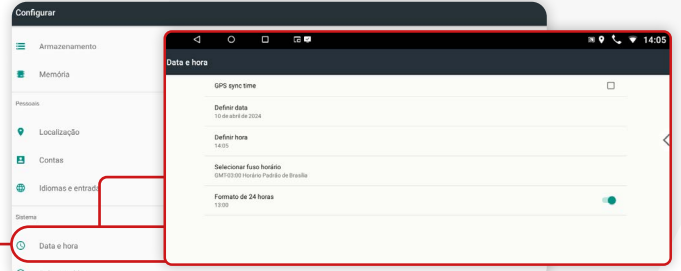

16.10. SOBRE A TABLET

Ao clicar nesta função, pode visualizar informações básicas sobre o seu dispositivo. Número do modelo, tipo de processador, espaço de memória, espaço de armazenamento e versão do sistema Android.

17. CONFIGURAÇÃO VEÍCULO

Para acessar as configurações do veículo, clique no ícone “Configurações do veículo” no menu secundário da Central Multimídia.

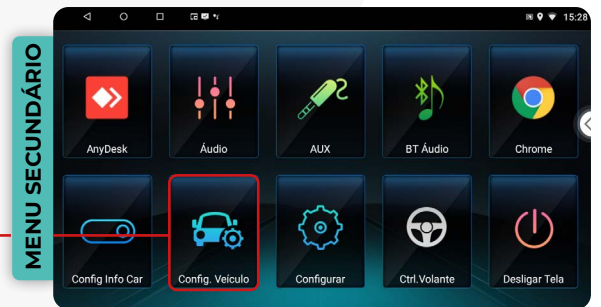

17.1. GERAL

Ao clicar nesse item, você pode configurar as seguintes funções:

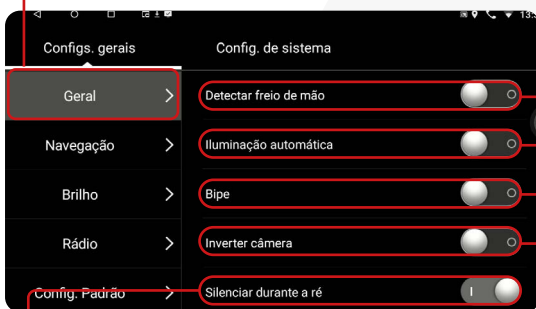

17.1.1 DETECTAR FREIO DE MÃO

Detecta o freio de mão assim que for acionado.

17.1.2 ILUMINAÇÃO DAS TECLAS

Ao ativar essa função, é possível alterar o plano de fundo de toda a interface do sua Central Multimídia.

17.1.3 BIPE

Ativa o som de toque ao tocar em qualquer opção na tela.

17.1.5 SILENCIAR DURANTE RÉ

Ao ativar essa função, a Central Multimídia pode ser silenciada enquanto estiver reproduzindo música ou rádio.

17.1.4 INVERTER CÂMERA

Possibilita alterar a visualização da câmera de ré quando engata a marcha à ré.



17.1.10 CAR AMPLIFIER

Amplia o som da sua central multimídia com as configurações de fábrica do dispositivo.

17.1.6 ASSISTENTE DE TOQUE.

Permite ativar o menu lateral com acesso a diferentes funções.

17.1.7 MENU ASSISTIVO DO LADO ESQUERDO

Ao ativar essa função, o menu lateral pode ser acessado, proporcionando acesso a diversas funções, e estará alinhado ao lado esquerdo.

17.1.8 PIP (PICTURE IN PICTURE)

Possibilita usar várias janelas para a reprodução de vídeo.

17.1.9 SAIDA DE VIDEO

Ativa o desativa a saída de video de sua Central Multimídia. Consulte com suporte a disponibilidade no seu dispositivo.

17.2. NAVEGAÇÃO

Ao clicar nesse item, você pode configurar as seguintes funções:

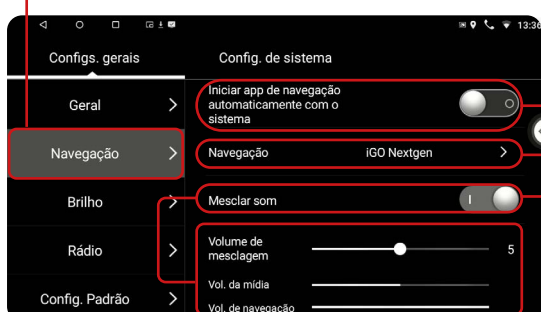

17.2.1 INICIAR APP DE NAVEGAÇÃO AUTOMATICAMENTE COM O SISTEMA

Ao clicar nessa função, é possível selecionar o aplicativo GPS que será aberto no momento em que a Central Multimídia for ligada.

17.2.2 NAVEGAÇÃO

Ao clicar nessa função, é possível selecionar o aplicativo de GPS que funcionará com o sua Central Multimídia.

17.2.3 MESCLAR SOM-VOLUME DE MESCLAGEM DE MÍDIA, DE NAVEGAÇÃO

Nesta opção, você pode alterar o volume do som do aplicativo GPS. Você pode escolher qual tipo de som pode ser mais alto, seja o som do rádio, o som da música ou o som das direções do GPS.



17.3. BRILHO

Escolhendo esta opção, você pode alterar o brilho da tela. Recomenda-se confirmar uma porcentagem de brilho que não afete sua visão ao dirigir o veículo.

17.4. RÁDIO

Ao clicar nessa função, você pode escolher a frequência de rádio de sua preferência. Recomendamos selecionar “América do Sul2”, que pertence a essa região geográfica e tem uma melhor recepção das estações de rádio da região.



17.5. CONFIGURAÇÃO PADRÃO.

Ao clicar nessa função, você pode alterar:

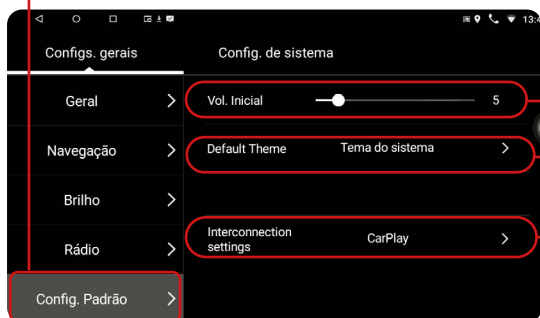

17.5.1 VOL. INICIAL

Em uma escala de 1 a 40, é possível definir o volume do som da central multimídia ao ligar o carro.

17.5.2 DEFAULT THEME (TEMA PADRÃO)

Recomendamos selecionar o modelo de interface que vem como padrão de fábrica com o sua central multimídia.

17.5.3 INTERCONNECTION SETTING (CONFIG. DE INTERCONEXÃO)

Você pode selecionar o aplicativo que pode fazer o espelhamento junto com o seu celular. Recomendamos que você deixe a seleção padrão para não gerar nenhum problema.



17.6. ILUMINAÇÃO

Ao clicar nesta função, pode alterar a cor das teclas da sua Central Multimídia.

17.7. LISTA BRANCA

Ao clicar nessa opção, você pode selecionar, adicionar ou deletar os aplicativos que estão instalados na Central Multimídia que precisam de permissões especiais.

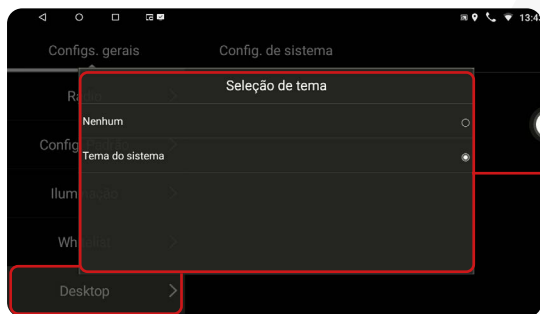
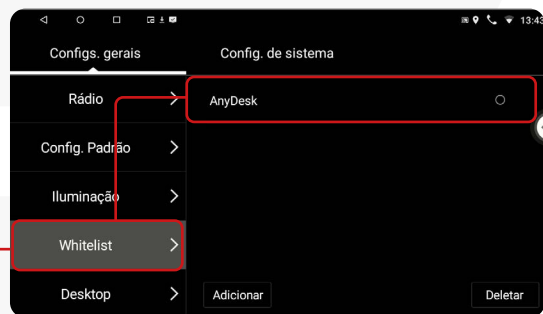

17.8. DESKTOP

Ao clicar nessa função, você pode ver qual interface a Central Multimídia está usando. Recomendamos não alterar as configurações de fábrica para evitar problemas futuros.

17.9. INFORMAÇÕES

Função exclusiva do suporte.

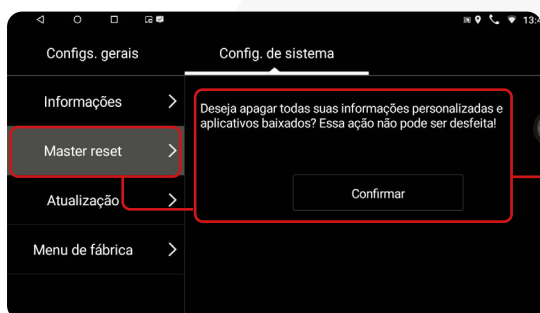
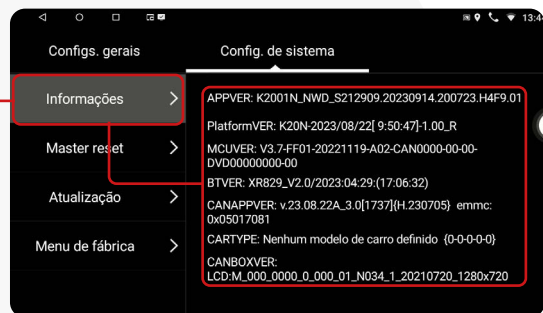

17.10. MASTER RESET

Ao clicar nessa opção, você pode redefinir as configurações de fábrica da sua Central Multimídia. Quando você executar esse procedimento, o sistema solicitará uma senha. Lembre-se de que isso exclui todas as configurações e os aplicativos que você configurou no dispositivo.



17.11. ATUALIZAÇÃO

Ao clicar nessa opção, você pode atualizar seu dispositivo usando arquivos locais (fornecidos pela área de suporte) ou conectando-se à Internet. Também pode restaurar as configurações de fábrica. Recomendamos enfaticamente que entre em contato com a área de suporte para realizar esse procedimento e evitar problemas futuros com o seu dispositivo.

17.12. MENU DE FABRICA

Ao clicar nessa opção, você pode acessar o menu de fábrica do seu dispositivo. O sistema solicitará uma senha. Entre em contato com a área de suporte para obter mais informações.



18. MENU DE FÁBRICA

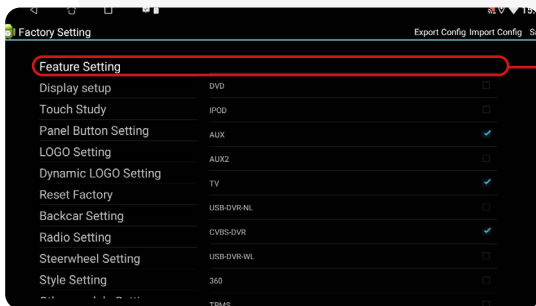

18.1. FEATURE SETTING

TV: Adiciona o ícone de TV ao menu secundário.
CVBS-DVR: Aprimora o uso do sinal de TV com essa configuração.
Front View: Habilita ou desabilita a câmera de acordo com suas preferências.
 Lembre-se de salvar as configurações após realizar as alterações desejadas.

18.2. DISPLAY SETUP

Ao clicar nessa função, você pode definir o brilho da tela.

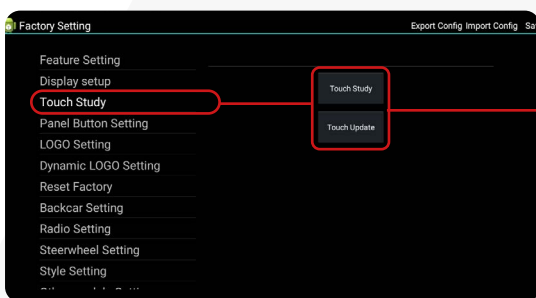
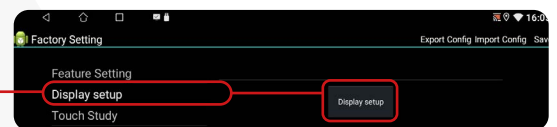

18.3. TOUCH STUDY

- Clicando na função "Touch Calibration" você pode calibrar o touch de sua central multimídia, clicando nos pontos vermelhos.
- Clicando na função "Touch Study" você pode configurar as teclas laterais. (Alguns modelos não dispõem desta opção).
- Clicando no ícone EXPORT irá importa as configurações para um pendrive.

Sugerimos que discuta quaisquer alterações no dispositivo com o suporte para evitar problemas futuros.

18.4. PANEL BUTTON SETTING

Este ícone permite alterar as configurações dos tipos de comandos de toque, ajustando conforme o veículo e sua compatibilidade. Recomendamos selecionar a opção "none" (nenhum) para evitar problemas futuros.

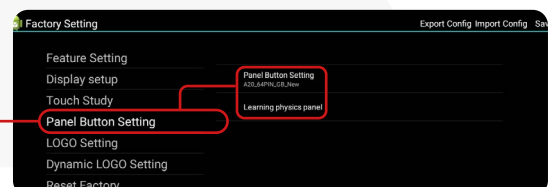

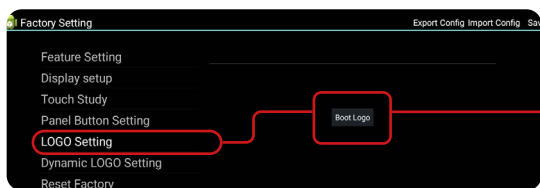

18.5. LOGO SETTING

- Função para escolher a logo referente a marca do veículo

18.6. DYNAMIC LOGO SETTING

Esta opção permite o download da logo animada, porém recomendamos que verifique a disponibilidade e compatibilidade antes de prosseguir.

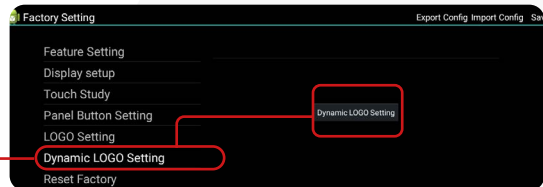

18.7. RESET FACTORY

Esta função, restaura para o padrão de fábrica, eliminando quaisquer personalizações ou alterações feitas anteriormente.

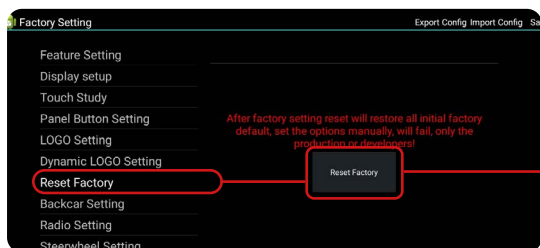

18.8. BACKCAR SETTING

Ao acessar esta função, você pode configurar as seguintes opções:

Definir a resolução da câmera traseira do seu veículo e, se aplicável, configurar a câmera de visão 360°, caso o veículo esteja equipado com esse tipo de câmera de fábrica.

Ativar ou desativar as diretrizes de estacionamento da câmera de visão traseira.

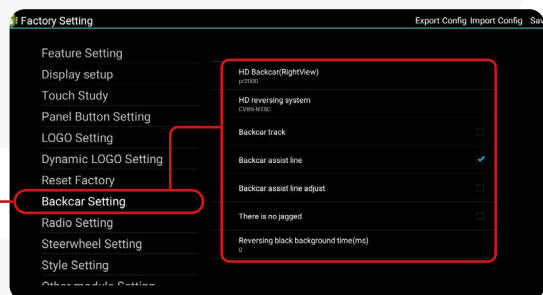

18.9. RADIO SETTING

Nesta função, ao ativar o RDS (Sistema de Dados de Rádio), você pode visualizar várias informações sobre a estação de rádio sintonizada, como o nome da rádio e o tipo de programação. Por outro lado, ao desativar o RDS, as funções do som do rádio terão um sinal adequado, impedindo problemas para localizar as estações.

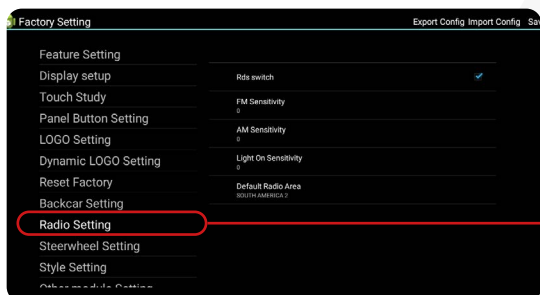

18.10. STEERWHEEL SETTING

Função para veículos que possuem comando de volante resistivo.



18.11. STYLE SETTING

Para acessar essa função, o sistema solicitará uma senha. Nessa função, você pode escolher o design da interface que deseja.

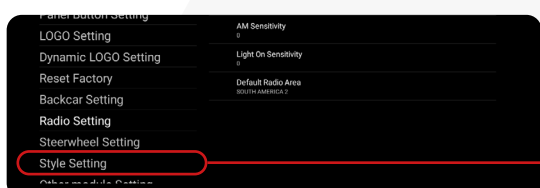

18.12. OTHER MODULE SETTING

TV: Acesso à tela do módulo de TV, que é um acessório adquirido separadamente.

Módulo de comunicação: Configuração da recepção do sinal de Internet, exigindo um chip de Internet na central multimídia.

CarAux: Ativação do plugue auxiliar do carro.

Speaker: Função exclusiva para programadores; recomenda-se não alterar as configurações de fábrica.

NFC: Ativação da transmissão de dados por proximidade.

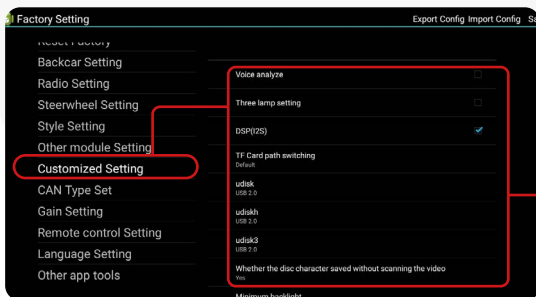
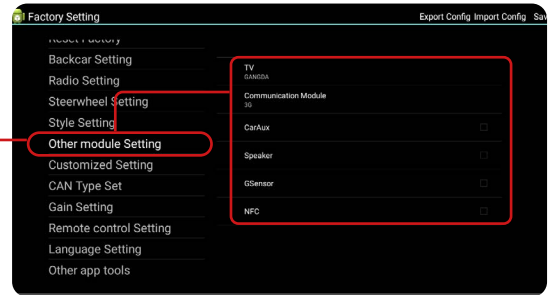

18.13. CUSTOMIZED SETTING

Recomendamos que você não altere as configurações de fábrica para evitar problemas futuros com a operação do seu dispositivo.

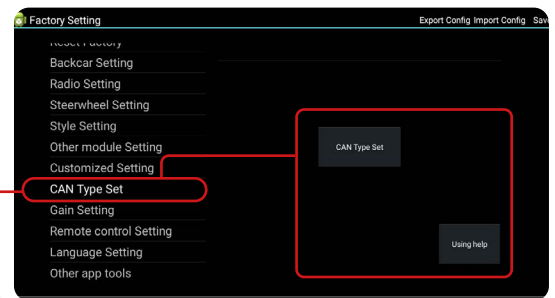

18.14. CAN TYPE SET

Nesse ícone você irá definir as configurações de sua **CANBUS**. Colocando modelo da sua CAN e do seu veículo. **OBS:** apenas para veículos com rede CAN consulte seu instalador.

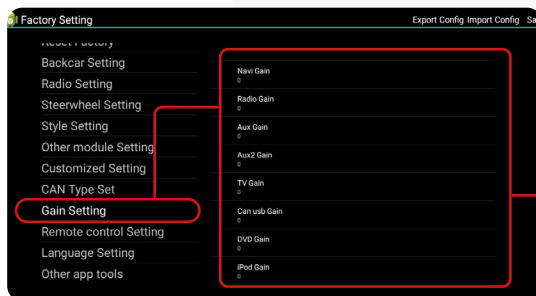

18.15. GAIN SETTING

Recurso exclusivo para desenvolvedores. Recomendamos não alterar as configurações de fábrica.

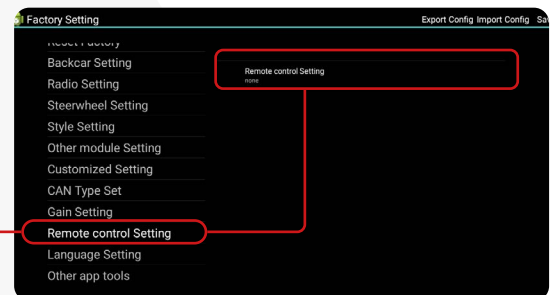

18.16. REMOTE CONTROL SETTING

Nesse ícone pode selecionar o modelo de controle que deseja utilizar na mídia e sua programação.

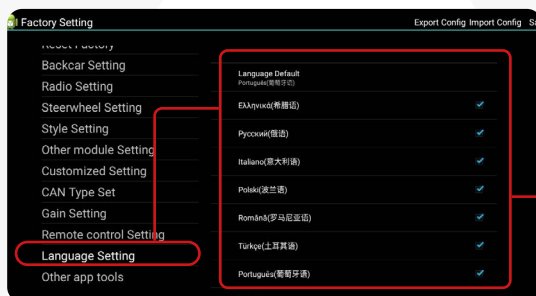

18.17. LINGUAGEM SETTING

Essa função permite a mudança no painel no carro, conforme a CANBOX configurada.

18.18. OTHER APP TOOLS

Ao clicar nessa função, você pode alterar o IMEI da sua Central Multimídia (para uso exclusivo de configuração de rede de internet e identificação do dispositivo). Você também pode alterar o nome do seu dispositivo, personalizando-o de acordo com seu gosto. As outras duas funções são recursos exclusivos para desenvolvedores.

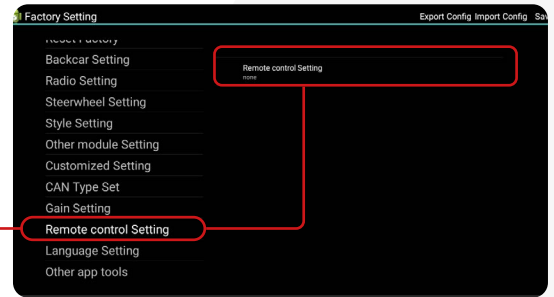

19. CONFIG. INFO. CAR

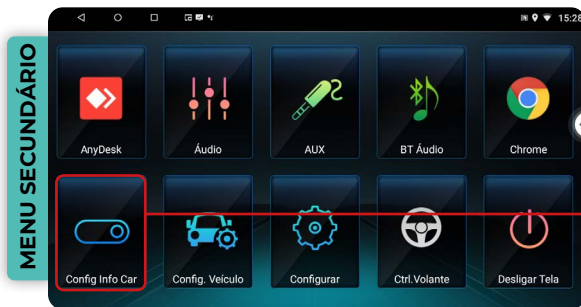

Para acessar as configurações das informações do veículo, clique no ícone “Config Info Car” no menu secundário da Central Multimídia.

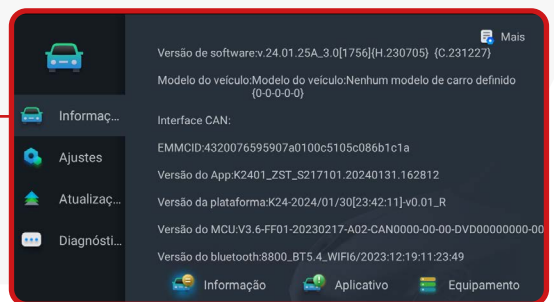

Para realizar qualquer configuração nesta função, é essencial que a Canbox do veículo esteja configurada corretamente, e que o veículo possua uma rede Can.

20. INFORMAÇÕES DO CARRO

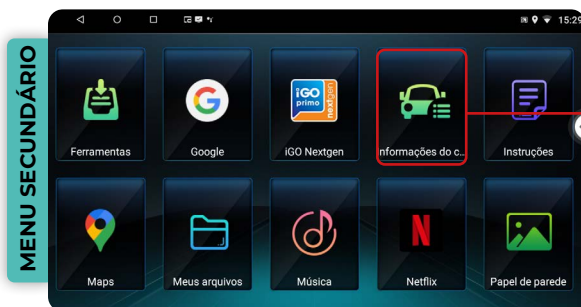

Para acessar as informações do veículo, clique no ícone “Informações do Carro” no menu secundário da Central Multimídia.

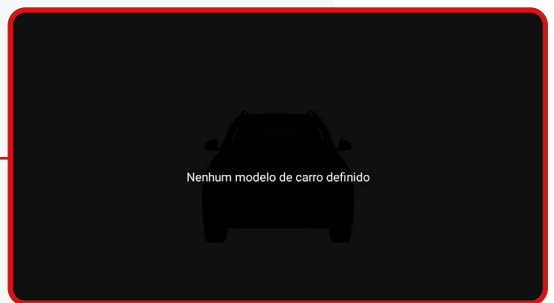

Antes de acessar esta função, é crucial configurar adequadamente a Canbox em seu veículo e efetuar as modificações necessárias. Recomendamos que essas configurações sejam realizadas por profissionais especializados nesta área.

21. CONFIGURAÇÃO DO CONTROLE NO VOLANTE

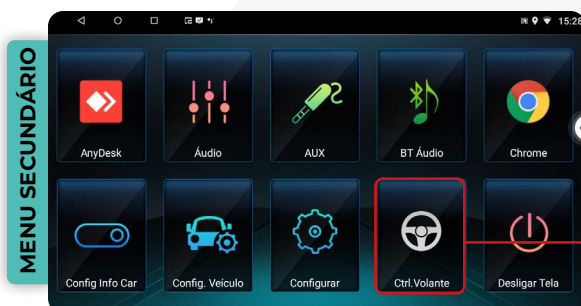

Com essa função, é possível configurar os botões do volante do veículo para interagir com a Central Multimídia:

1 No menu secundário, clique no ícone “Ctrl. Volante”

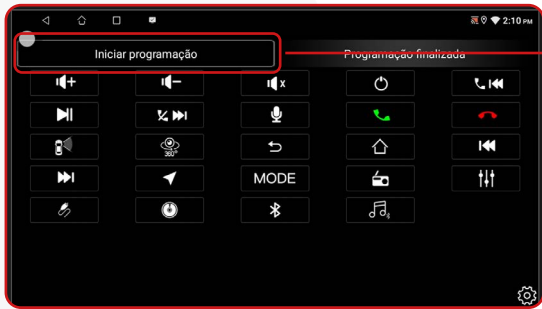

2 Clique em “Iniciar programação”

Para selecionar os botões, pressione simultaneamente os botões na Central Multimídia e os botões correspondentes no volante. O botão na Central Multimídia mudará de cor, indicando que a configuração foi realizada com sucesso.



3

3 Pressione um botão no comando de volante

22. FERRAMENTAS

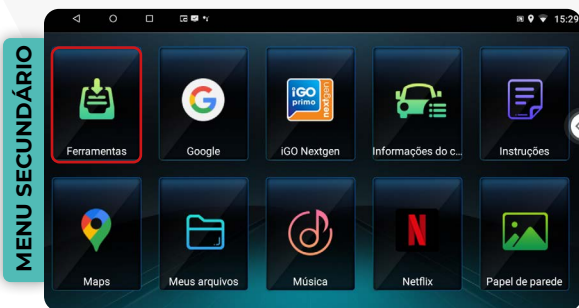

Clicando no ícone “Ferramentas” no menu secundário, você pode configurar algumas ferramentas básicas para a operação do seu dispositivo.

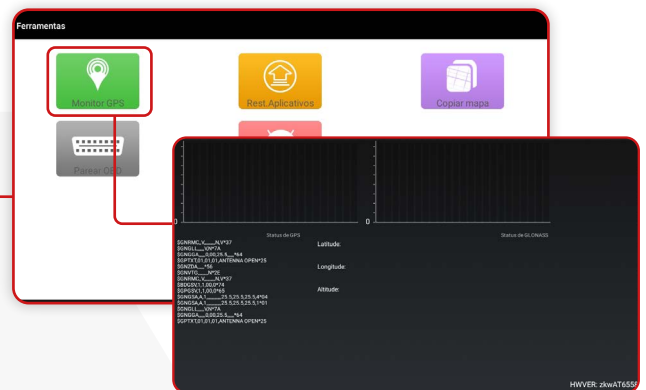

22.1. MONITOR GPS

Para otimizar o uso do **GPS**, conecte a antena de GPS incluída durante a instalação. Com essa função ativada, seu dispositivo terá uma localização mais precisa e melhor cobertura, proporcionando um desempenho aprimorado para o aplicativo de GPS instalado.

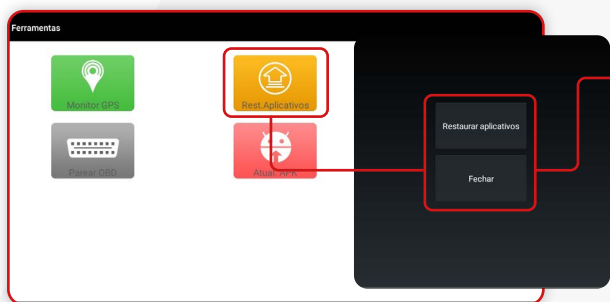

22.2 . REST. APLICATIVOS

Ao clicar nessa função, você pode restaurar os aplicativos instalados de fábrica, basta clicar no botão “Restaurar aplicativos”. O sistema será reiniciado automaticamente.

22.3. COPIAR MAPA

Para copiar mapas para a sua Central Multimídia e garantir o funcionamento correto com o GPS, é imprescindível que a antena do GPS esteja instalada e configurada, além da localização correta do dispositivo.

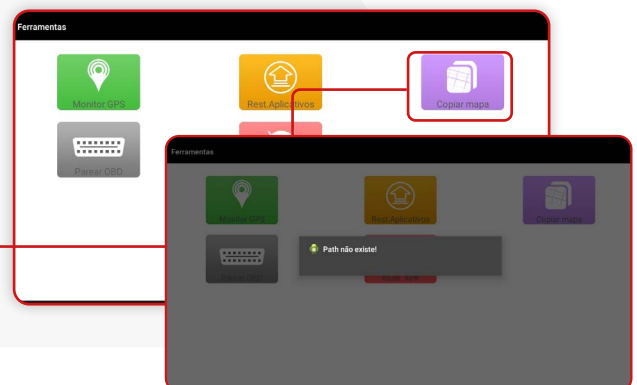

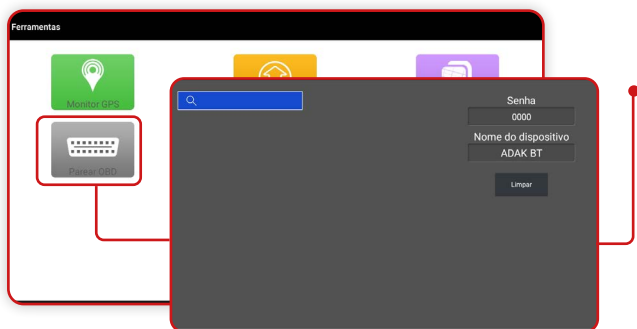

22.4 . PAREAR OBD

Se o seu veículo tiver uma conexão OBD instalada, a partir dessa função, você poderá conectar e configurar um dispositivo OBD via Bluetooth, basta identificar o dispositivo, digite a senha para fazer as configurações.

22.5. ATUALIZAR APK

Se a sua central multimídia tiver aplicativos instalados, você poderá atualizá-los. Nesse caso, entre em contato com o suporte para obter mais informações.

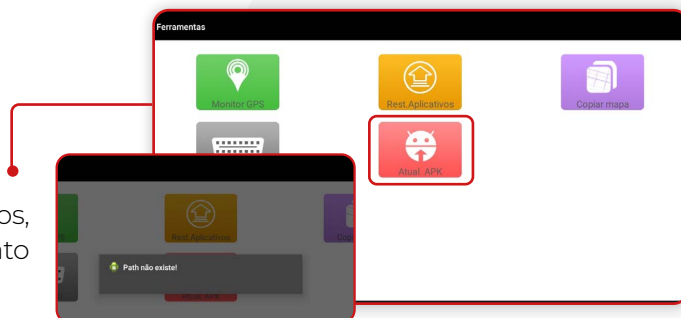

23. FUNÇÃO AUX.

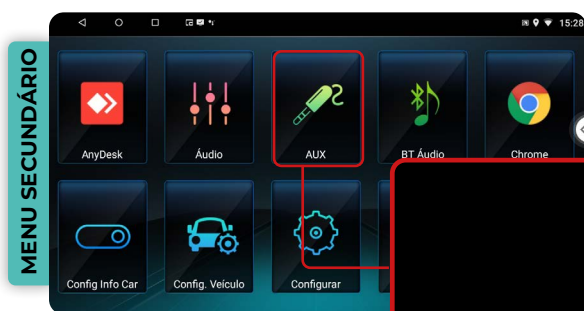

No menu secundário, clique no ícone "Aux".

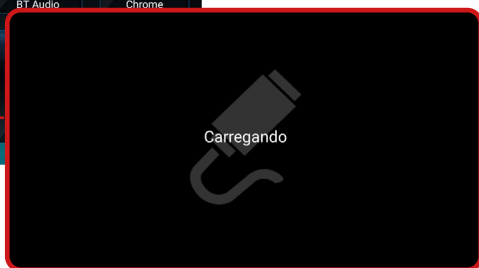

Para utilizar a função 'Auxiliar' da central multimídia, é importante ter um cabo auxiliar conectado ao seu dispositivo para permitir o uso de dispositivos externos.

24. FUNÇÃO TV.

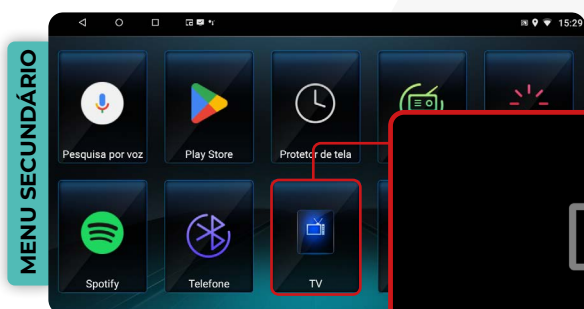

No menu secundário, clique no ícone "TV".

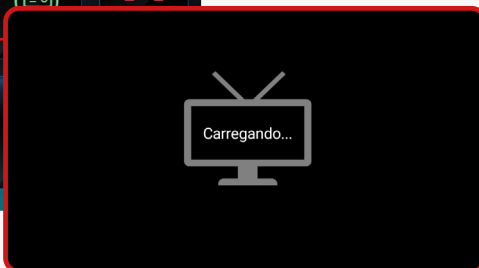

Para utilizar a função 'TV' da sua central multimídia, é essencial ter uma antena de TV instalada e configurada.

25. RESOLUÇÃO DE PROBLEMAS

PROBLEMA	SOLUÇÃO
1. Central multimídia não liga.	Verifique a integridade do fusível.
2. O touch screen apresenta erros, não reage ao toque.	Procure uma assistência técnica para verificar a integridade do touch.
3. Dificuldade em sintonizar estações de rádio.	Verifique a instalação e conexão da antena.
4. Áudio com ruído..	Revise a instalação, verifique possíveis interferências, avalie a qualidade da fiação utilizada e assegure a configuração e o funcionamento adequado do amplificador (caso este esteja incluído no projeto de som).
5. TV não reproduz imagem.	Verifique a compatibilidade do módulo de TV instalado. Se for compatível, é necessário avaliar se o defeito não está no módulo e garantir que a(s) antena(s) de recepção de sinal esteja(m) devidamente conectada(s)."
6. O bluetooth não possui conexão.	Verifique a conexão entre o smartphone e o dispositivo.
7. A ventoinha (cooler) da traseira não funciona.	O acionamento da ventoinha traseira é feito de forma automática quando o processador estiver funcionando. Procure assistência técnica para verificação.
8. Cortes e falhas na reprodução de músicas ou chamadas de voz via bluetooth.	Verifique a distância entre o smartphone e o i-Tablet. O celular deve estar no máximo a 5 metros de distância do dispositivo.

26. ESQUEMA SWC

Preto = GND

Branco = AD1

Branco/Preto = AD2

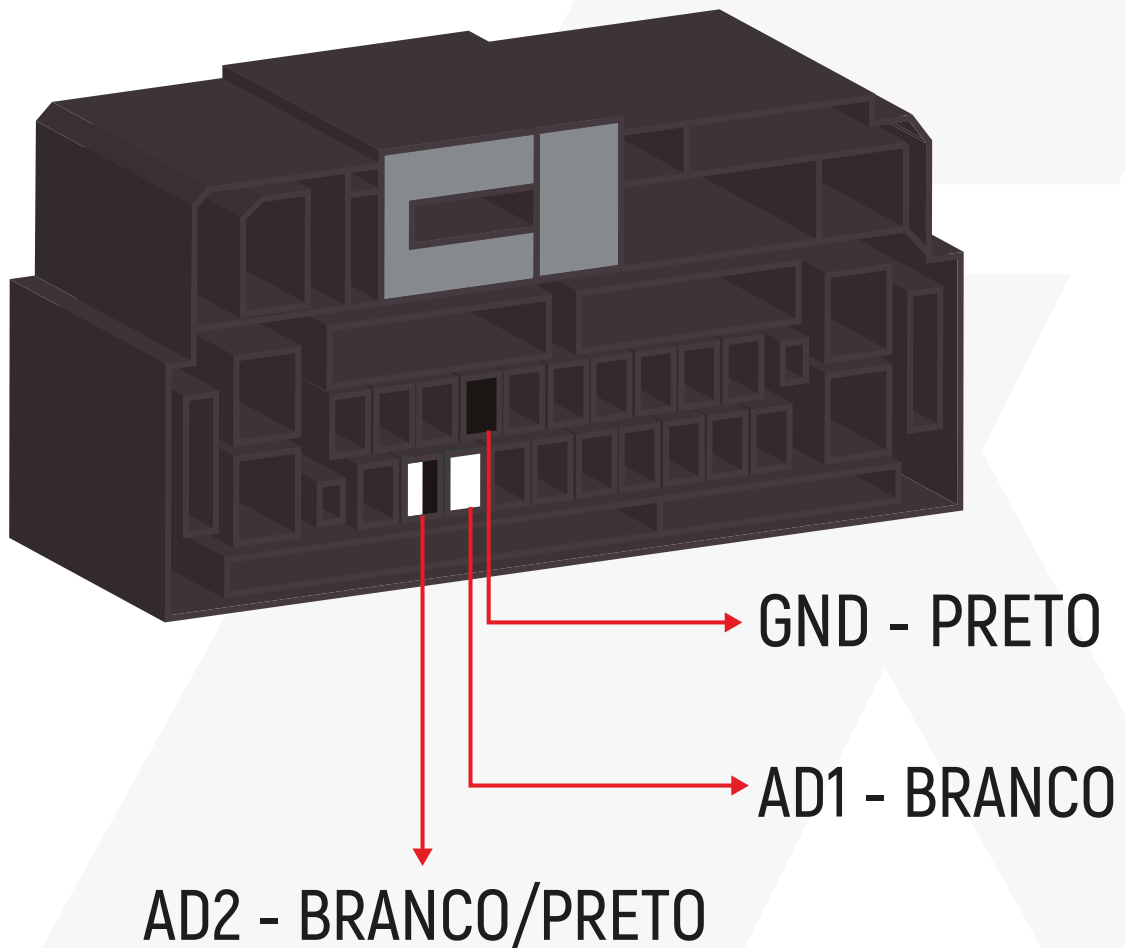

26. ESQUEMA SWC

FORD ECOSPORT 2012 <

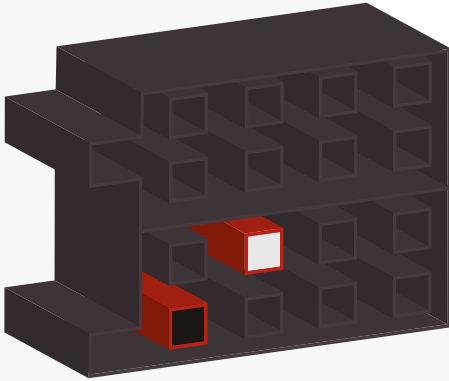

FORD FOCUS 2013 <

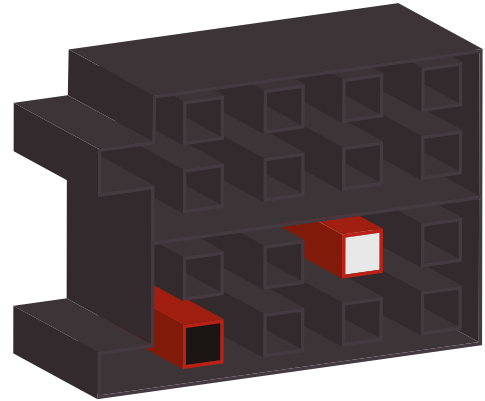

FORD RANGER/FIESTA/
FOCUS 2014 >

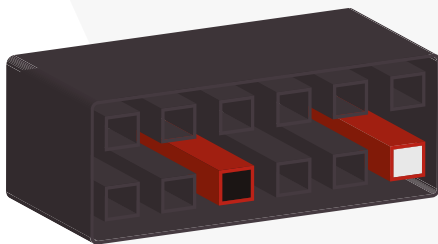

FORD FUSION 2012 <

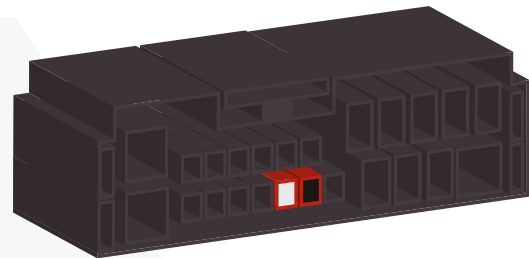

HONDA CIVIC/CRV 2011 <

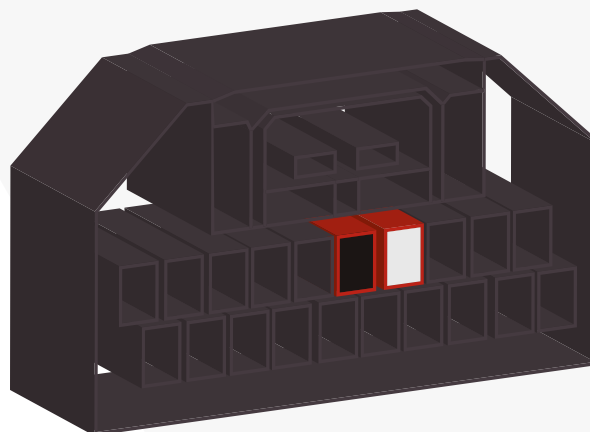

26. ESQUEMA SWC

CHEVROLET

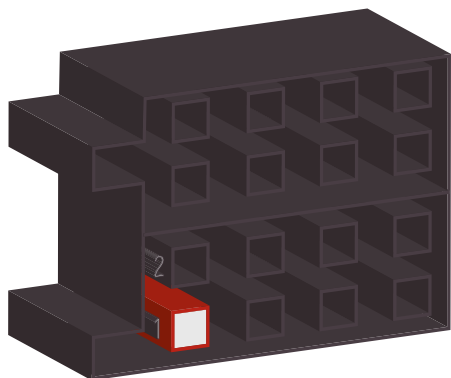

CHEVROLET S10 2013

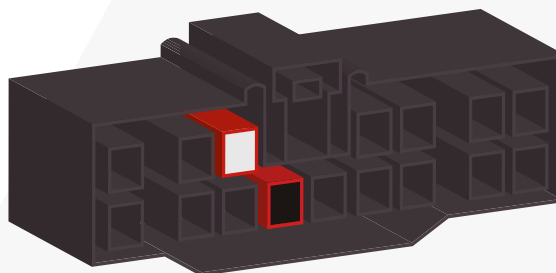

CHEVROLET MALIBU

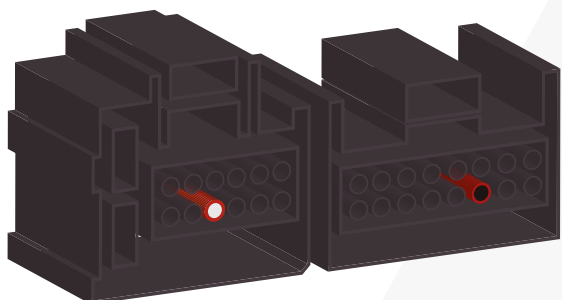

CHEVROLET OMEGA

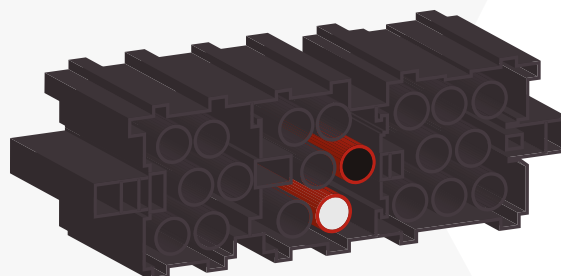

FIAT MAREA

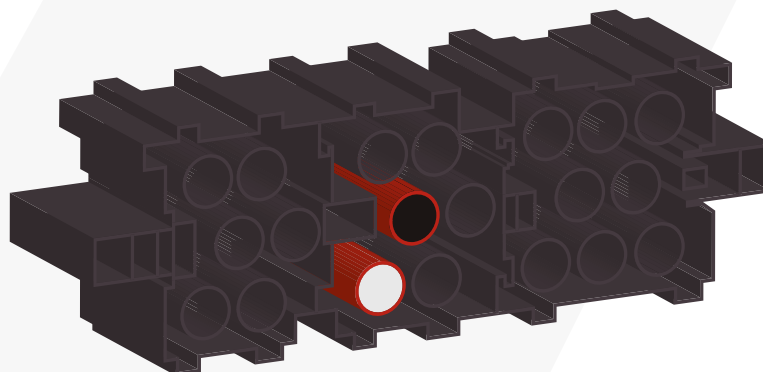

26. ESQUEMA SWC

HONDA CITY/FIT/HVR
SEM BLUETOOTH

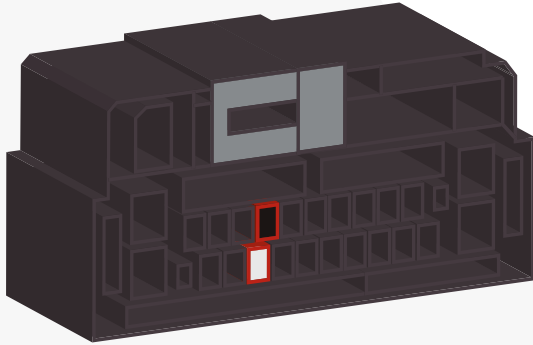

HYUNDAI/KIA B

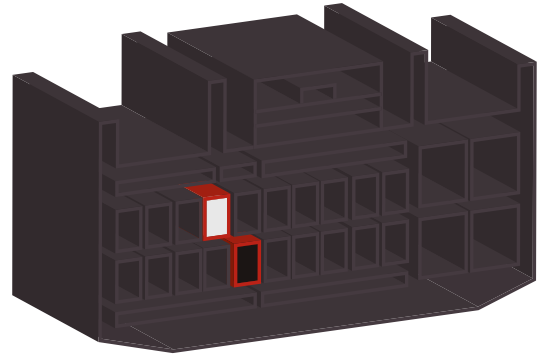

HONDA CITY/FIT/HVR
COM BLUETOOTH

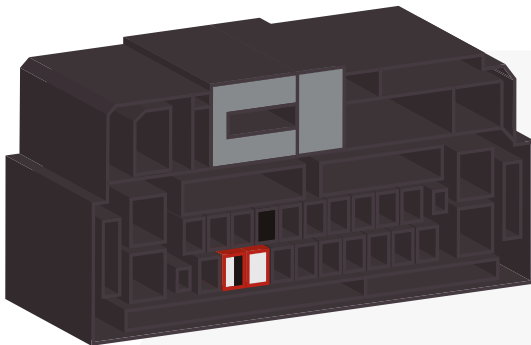

HYUNDAI/KIA C

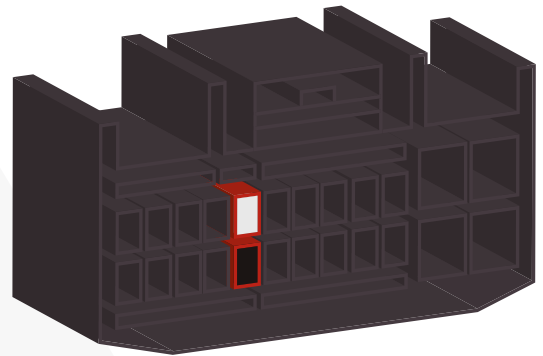

HYUNDAI/KIA A

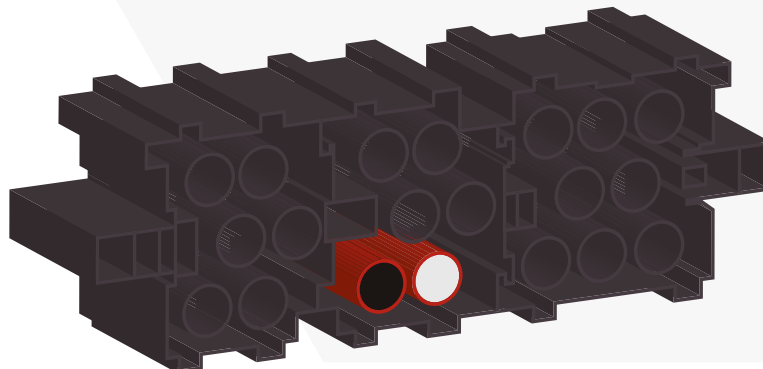

26. ESQUEMA SWC

HYUNDAI/KIA D

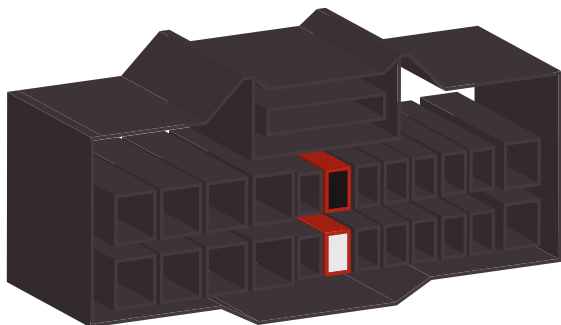

JAC

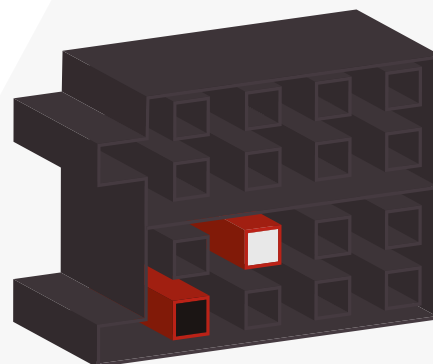

MITSUBISHI A

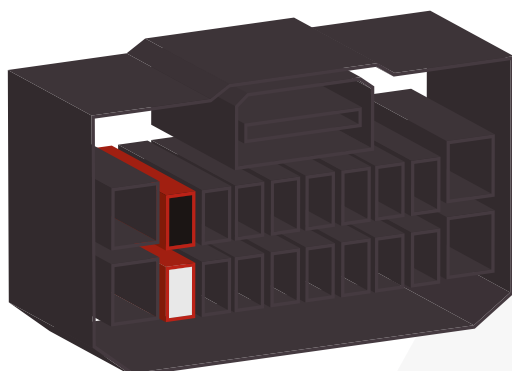

MITSUBISHI B

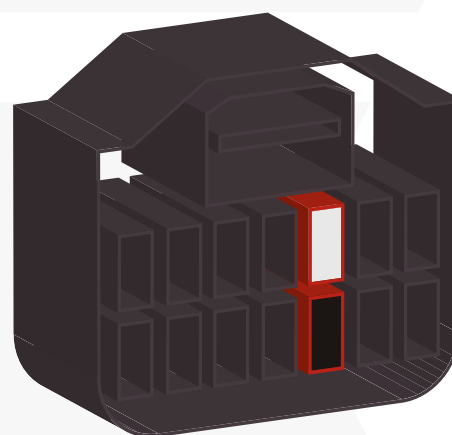

SUBARU/NISSAN

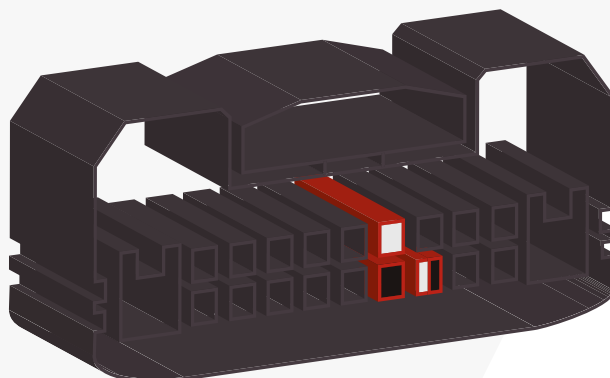

26. ESQUEMA SWC

SSANGYONG

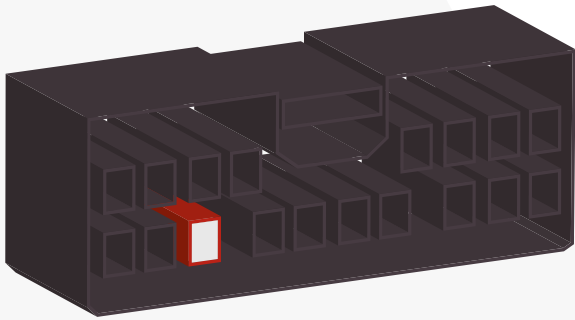

SUZUKI

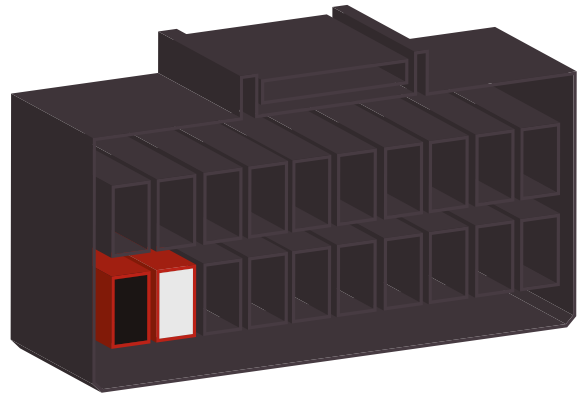

TOYOTA A

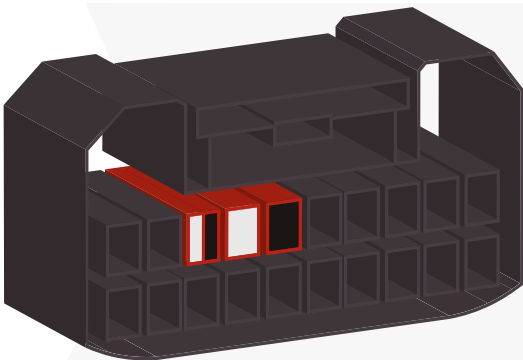

TOYOTA B

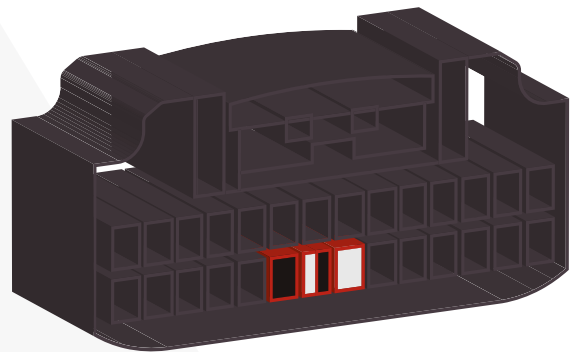

VOLKSWAGEN

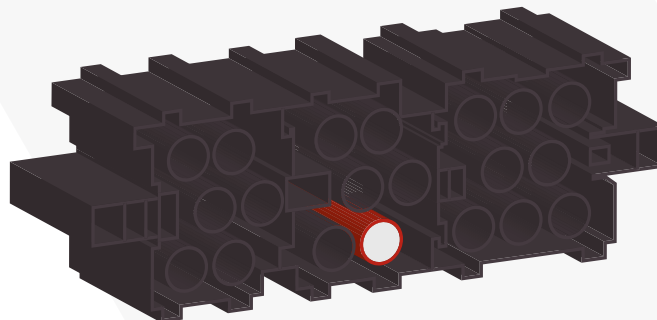

ADAK

Advanced Technology

www.adakmultimedia.com.br



/Adak.Advanced



@adak.advanced



@adakadvanced