

PLAY VW

MANUAL DO USUÁRIO v2

INDICE

2. AVISOS DE SEGURANÇA	4
3. RÁDIO	5
4. MÚSICA	6
5. MUSICA BLUETOOTH	7
6. VÍDEO	8
7. BLUETOOTH	9
8. ARQUIVOS	10
9. NAVEGAÇÃO (GPS)	11
10. EQUALIZADOR	12
11. PLAY STORE	13
12. BARRA DE ATALHOS	14
13. ESPELHAMENTO/CPAA	15
14. MODELO DE INTERFACE	17
16. CONFIGURAÇÕES	18
15. MULTI TELA	18
17. CONFIGURAÇÃO VEÍCULO	20
18. MENU DE FÁBRICA	22
19. CONFIG. INFO. CAR	25
20. INFO. CAR.	26
21. CONFIGURAÇÃO CONTROLE VOLANTE	26
22. FERRAMENTAS	27
23. FUNÇÃO AUX.	28
24. FUNÇÃO TV.	28
25. RESOLUÇÃO DE PROBLEMAS	29
26. ESQUEMA SWC	30



- Ana menü
- Multimedya
- Radyo
- Telefon
- Navigasyon
- Ofis
- ConnectedDrive
- Araç bilgileri
- Ayarlar

2. AVISOS DE SEGURANÇA

Para otimizar o uso do dispositivo e evitar danos, é altamente recomendável ler atentamente este manual e seguir rigorosamente as instruções fornecidas.

1. Leia o manual de instruções.
2. Siga atentamente os avisos e recomendações do manual.
3. Utilize o dispositivo conforme as instruções fornecidas.
4. Limpe o dispositivo apenas com produtos recomendados para essa finalidade.
5. Contrate um profissional especializado para realizar a instalação do dispositivo.
6. A assistência técnica e manutenção do dispositivo devem ser feitas por um profissional qualificado.
7. Não bloqueie a ventilação do dispositivo, pois isso pode causar danos.
8. Evite exposição a líquidos e ambientes úmidos para prevenir danos ao dispositivo.
9. Evite aplicar pressão excessiva na tela e não use objetos pontiagudos, cortantes ou imantados no dispositivo.
10. Em caso de danos ao cabo, exposição a corpos estranhos ou líquidos, ou danos por uso indevido, desligue o dispositivo e contate imediatamente um técnico especializado.

3. RÁDIO



Para acessar a função de **rádio**, você pode clicar no ícone de atalho no menu principal ou no ícone de rádio no menu secundário.



3.1. SELEÇÃO DE BANDA FM

Sua multimídia possui três bandas de rádio, sendo FM1, FM2 e FM3, e tem a capacidade de armazenar até 18 estações de rádio FM.

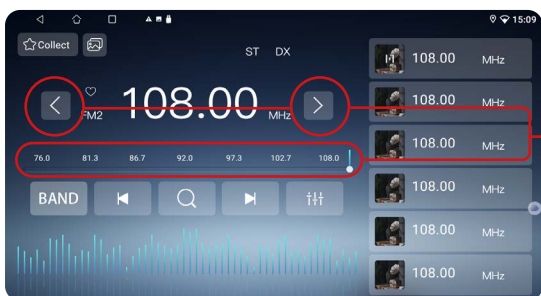

3.2. SINTONIA MANUAL DE ESTAÇÕES

Para sintonizar estações manualmente basta clicar nos ícones retroceder ou avançar, ou mover a barra de frequência até a estação desejada.

3.3. SINTONIA AUTOMÁTICA DE ESTAÇÕES

Para sintonizar estações automaticamente, basta clicar no ícone "Sintonia Automática". O sistema procurará automaticamente as estações na banda de rádio selecionada. Se quiser salvar as estações encontradas, arraste o seletor de banda até o número da estação de rádio encontrada e, em seguida, mantenha pressionada por 3 segundos uma das caixas localizadas no lado direito da tela do seu dispositivo.

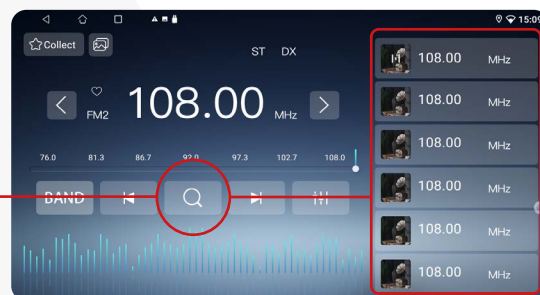

3.4. SELETOR DE SINAL (DX-LOC)

Essa função permite a troca de captação de sinal de rádio. Ao selecionar "LOC", o I-cartablet busca estações em uma área mais próxima com sinais mais fortes. Já ao escolher "DX", a busca se estende para uma área mais ampla com sinais mistos fortes/médios/fracos. Para alterar a captação de sinal, basta clicar no ícone "Sinal".

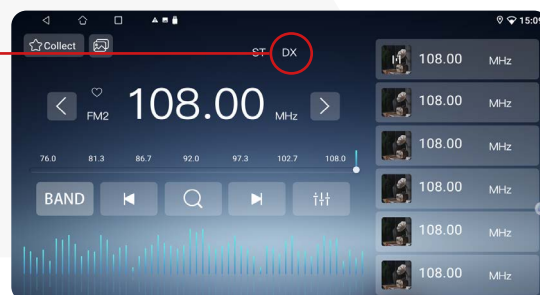



3.5. FUNÇÃO STEREO

Ao ativar essa função, você pode melhorar a reprodução de música da sua Central Multimídia. O áudio estéreo é composto por dois canais, esquerdo e direito, proporcionando uma separação nítida de som entre ambos. Essa configuração cria sensação espacial e oferece uma experiência auditiva mais rica, permitindo a identificação precisa de instrumentos e vozes em diferentes posições no palco sonoro.

3.6. SELEÇÃO DE FAVORITOS

Você pode selecionar, classificar e salvar estações de rádio em seus favoritos clicando no ícone “coração” localizado na parte superior do seletor de banda. Seus favoritos aparecerão automaticamente no lado direito na função de rádio.

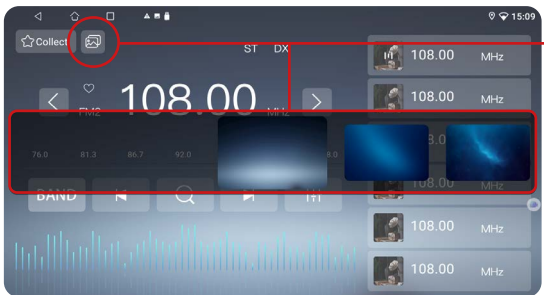

3.7. FUNDO DO RÁDIO

Você pode personalizar o plano de fundo do rádio na sua central multimídia clicando no ícone “imagem” no canto superior esquerdo. Uma faixa cinza com 11 planos de fundo aparecerá automaticamente para você escolher.

4. MÚSICA



Para acessar a função música, basta clicar no ícone de atalho no **menu principal** ou o ícone de música no menu secundário.

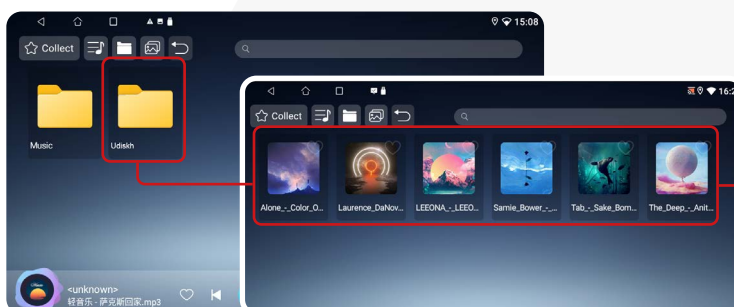

4.1. DISPOSITIVO EXTERNO USB

Para reproduzir arquivos de música de um dispositivo externo USB, insira um dispositivo com arquivos na entrada USB. Automaticamente eles serão mostrados na lista de reprodução do aplicativo de música.

4.2. ARMAZENAMENTO INTERNO (HD)

Para reproduzir arquivos de mídias do armazenamento interno, é necessário que tenha arquivos de mídias salvas no armazenamento interno do I-cartablet.

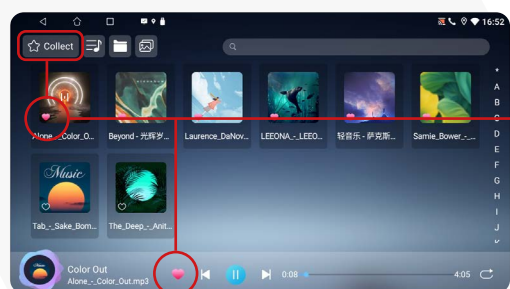
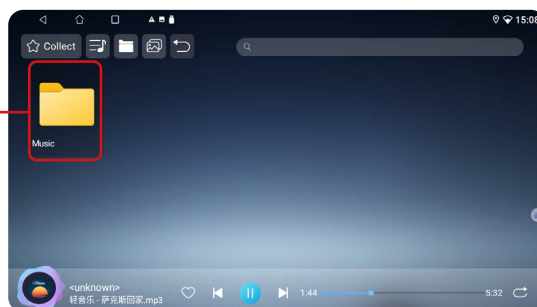

4.3. SELEÇÃO DE FAVORITOS

Você pode selecionar, classificar e salvar os arquivos de música em seus favoritos, clicando no ícone de coração localizado na parte inferior de cada arquivo. Seus favoritos aparecerão automaticamente na aba "Collect" para você escolher.

4.4. LISTA DE REPRODUÇÃO

Essa função mostra a lista de músicas que foram armazenadas na memória interna de seu dispositivo.

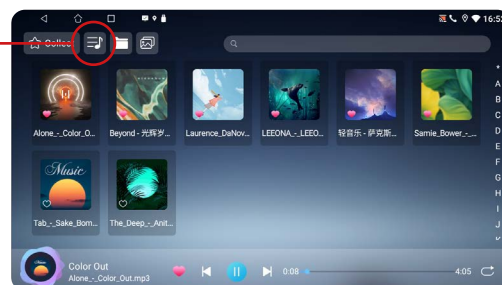
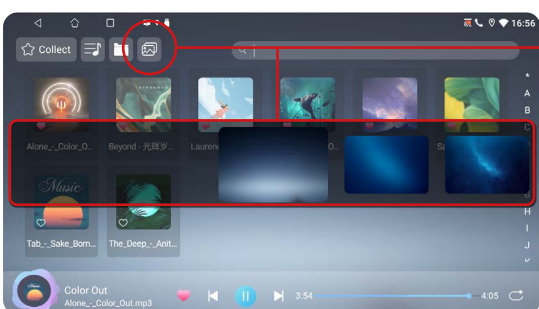

4.5. PLANO DE FUNDO

Você pode personalizar o plano de fundo de seu aplicativo de música clicando no ícone de imagem no canto superior esquerdo. Uma faixa cinza com 11 planos de fundo aparecerá automaticamente para você escolher.

5. MÚSICA BLUETOOTH

MENU PRINCIPAL

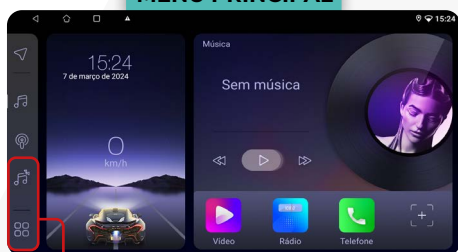

MENU SECUNDÁRIO



Para acessar a função música bluetooth, basta clicar no ícone de atalho no **menu principal** ou o ícone de música no menu secundário.

MENU PRINCIPAL

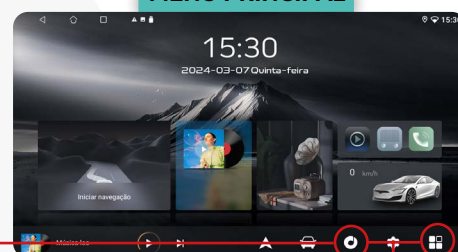

MENU SECUNDÁRIO

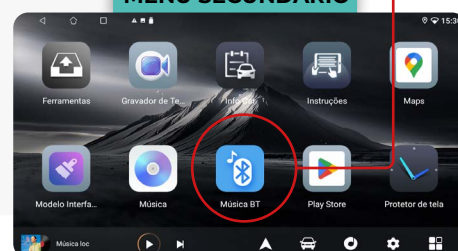

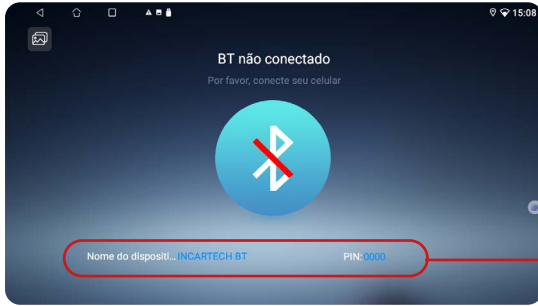

Com essa função, você pode ouvir as músicas usando o aplicativo de sua escolha. Basta fazer a conexão com seu celular. Lembre-se de anotar a senha, caso seja solicitado no momento da conexão.

Você pode personalizar o plano de fundo de seu aplicativo, clicando no ícone de imagem. Uma faixa cinza com 11 planos de fundo aparecerá automaticamente para você escolher.

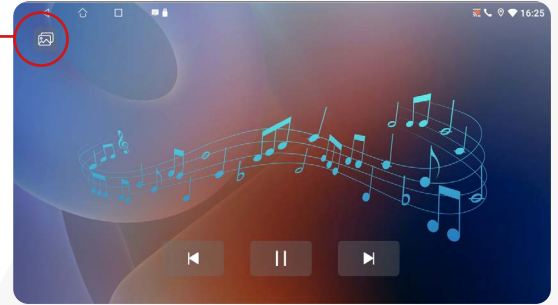

6. VÍDEO



Para acessar as funções "Vídeos", você pode clicar no ícone de atalho no menu principal ou, no menu secundário, clicar no ícone "Vídeo"

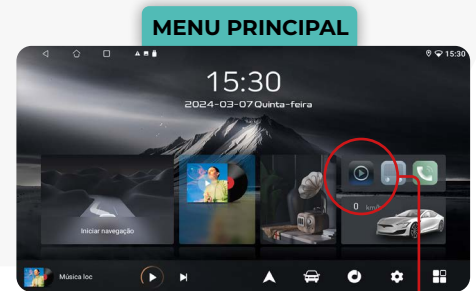

6.1. DISPOSITIVO EXTERNO USB

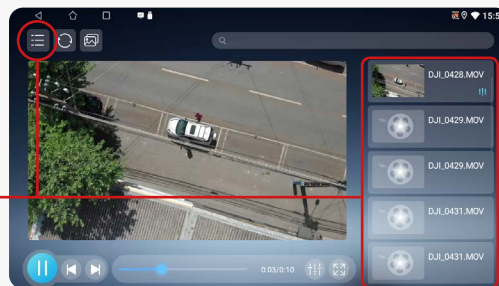
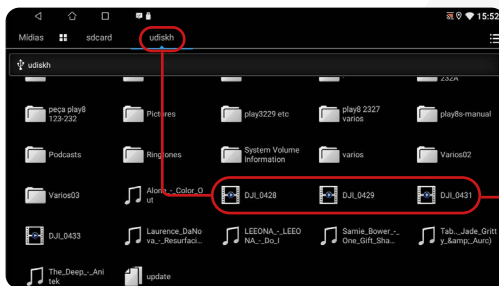

Para reproduzir arquivos de vídeo de um dispositivo externo USB, insira um pendrive com os arquivos de vídeo desejados. O sistema fará a leitura imediata para reprodução.

6.2. ARMAZENAMENTO INTERNO (HD)

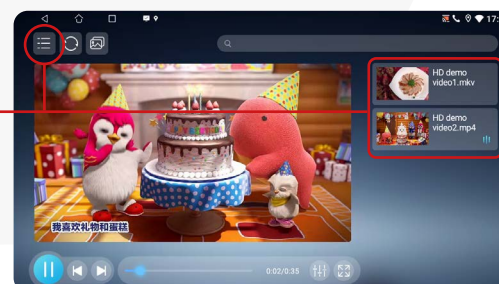
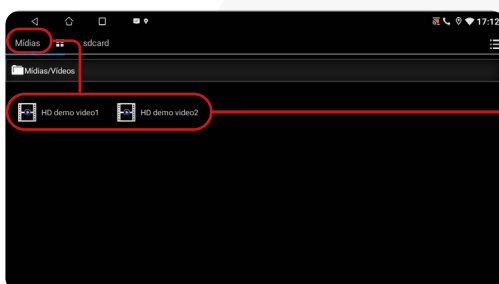

Para reproduzir vídeo a partir do armazenamento interno do seu dispositivo, é necessário os arquivos de vídeo guardados na sua Central Multimídia.

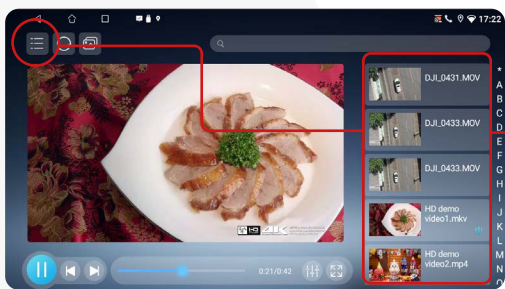

6.3. LISTA DE REPRODUÇÃO

Essa função mostra a lista de vídeos que foram armazenadas na memória interna de seu dispositivo.

6.4. TELA CHEIA

Clicando nessa função, você pode assistir os vídeos na sua Central Multimídia na tela cheia.

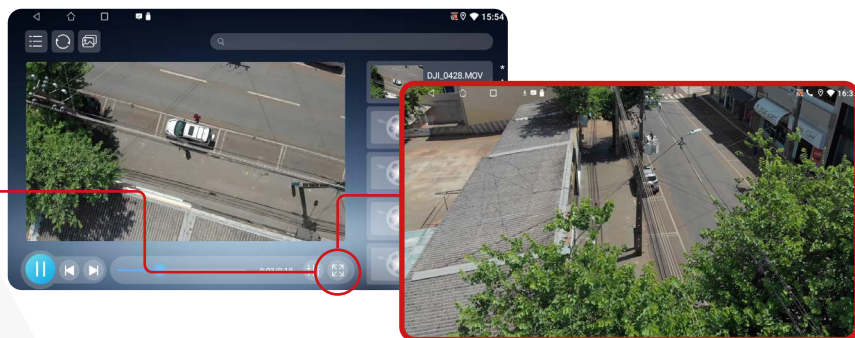

7. BLUETOOTH

MENU PRINCIPAL

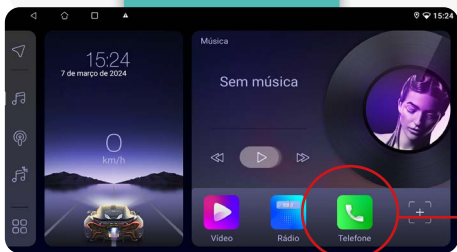

MENU SECUNDÁRIO

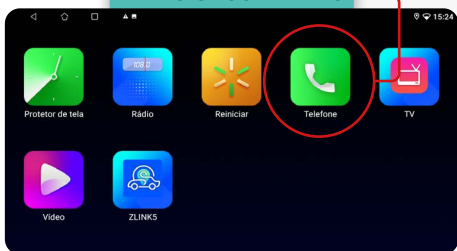

Para acessar as funções do Bluetooth, encontre no menu principal ou no menu secundário o ícone "Telefone".

MENU PRINCIPAL



MENU SECUNDÁRIO

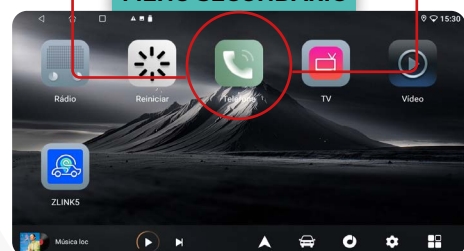

7.1. EMPARELHAMENTO

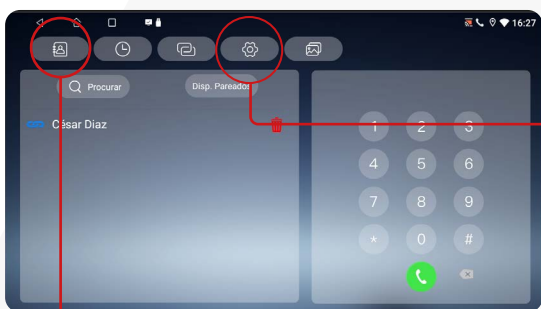

Para emparelhar sua Central Multimídia, siga o passo a passo abaixo:

2 Clique no seu dispositivo celular o nome do dispositivo bluetooth do I-cartablet;

3 Insira o código PIN para conexão;

1 Clique no ícone "ajustes de bluetooth".

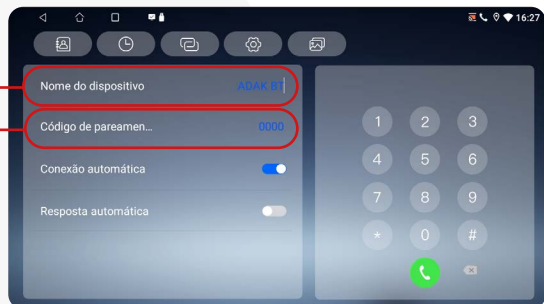

Para baixar agenda telefônica e histórico de chamadas basta permitir no dispositivo celular a sincronização de contatos e favoritos.

8. ARQUIVOS



Para acessar a função de arquivo, clique no ícone “aplicativos” no menu principal e, em seguida, no ícone “arquivos” no menu secundário da sua Central Multimídia.

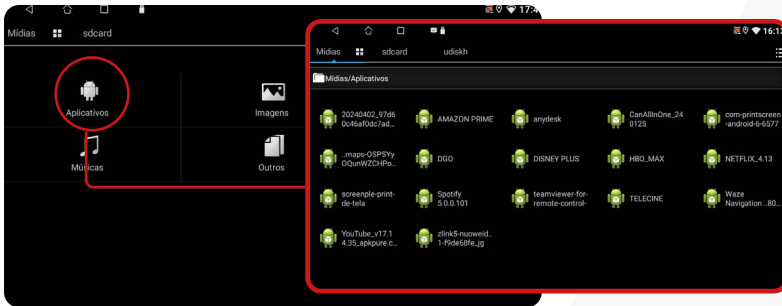

8.1. ARQUIVOS/ APLICATIVOS

Nesta tela os arquivos dos aplicativos instalados em sua Central Multimídia serão mostrados.

8.2. ARQUIVOS/ IMAGEM

Os arquivos de imagem armazenados na sua Central Multimídia, como logotipos das montadoras, serão exibidos para que você possa selecionar qual deseja utilizar.

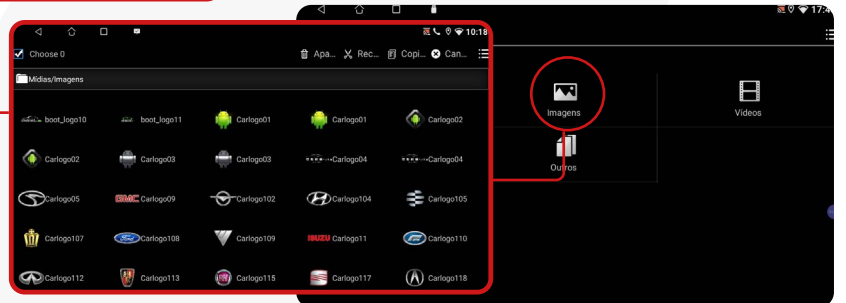

8.3. ARQUIVOS/ VÍDEOS

Se quiser reproduzir qualquer arquivo de vídeo armazenado, você pode fazê-lo a partir dessa função. Basta clicar no arquivo desejado para iniciar a reprodução.

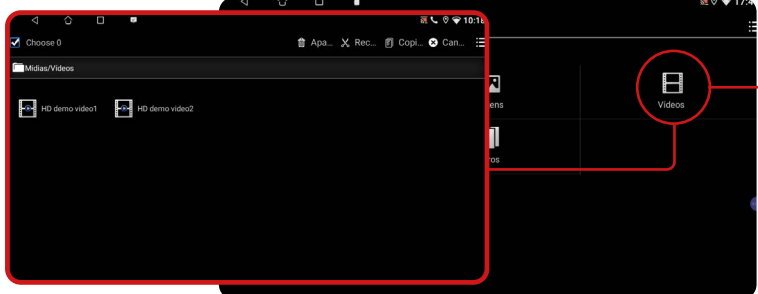

8.4. ARQUIVOS/ MÚSICA

Todos os arquivos de música armazenados em seu dispositivo estarão disponíveis para reprodução. Se desejar reproduzir qualquer arquivo de vídeo de sua escolha, você pode fazê-lo através dessa função. Basta clicar no arquivo desejado para iniciar a reprodução.

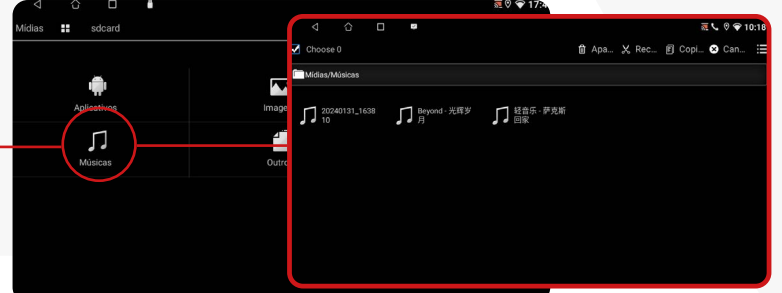

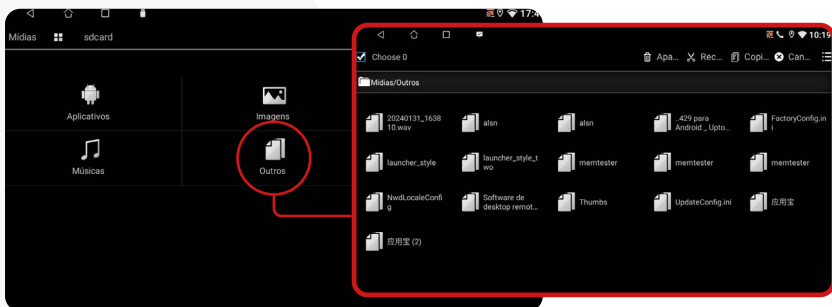

8.5. ARQUIVOS/ OUTROS

Estes são os arquivos de instalação. É importante não excluir nenhum deles para garantir o funcionamento correto do dispositivo.

8.6. ARQUIVOS/USB

Nesta função, você pode visualizar os arquivos armazenados em uma unidade flash USB. Basta conectar um USB na sua Central Multimídia, clicar no ícone “Arquivos”, no menu secundário e, em seguida, clicar na aba “Udisk”.

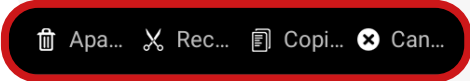
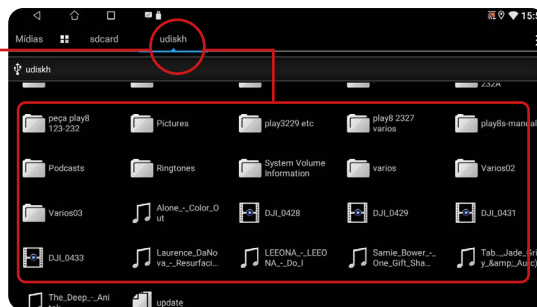

Nessa função, você pode mover arquivos entre pastas ou deletá-los, tanto na Central Multimídia quanto em um dispositivo USB.

9. NAVEGAÇÃO (GPS)

Para utilizar a função GPS, é necessário instalar um aplicativo em seu dispositivo. Você pode encontrar diversas opções na Google Play Store, de acordo com suas preferências.

MENU PRINCIPAL

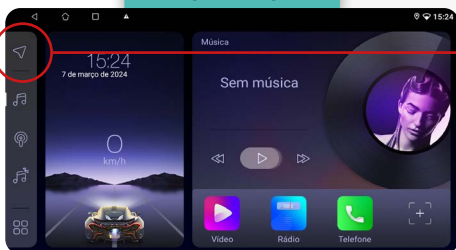

Acesse a função **GPS** clicando no ícone “**Navegação**” no menu secundário.

Inicialmente, ao clicar no ícone, é possível definir qual aplicativo GPS padrão pretende usar.

MENU PRINCIPAL

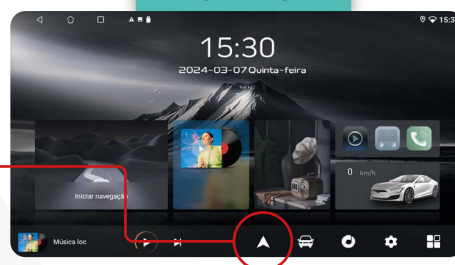

MENU SECUNDÁRIO

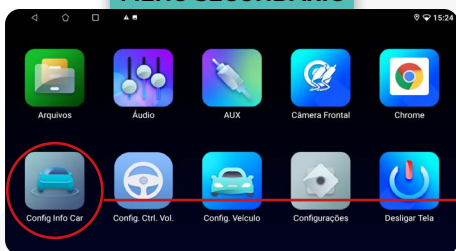

1 No menu secundário, clique no ícone “**Config Info Car**”.

MENU SECUNDÁRIO

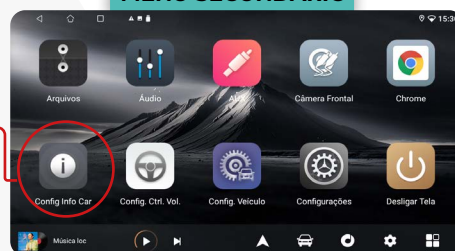

2 Clique na guia “**Conf. Software de navegação**”.

3 Selecione a opção “**Conf. Software de navegação**”. Automaticamente, o sistema exibirá uma tela na qual você verá os aplicativos instalados no seu dispositivo.

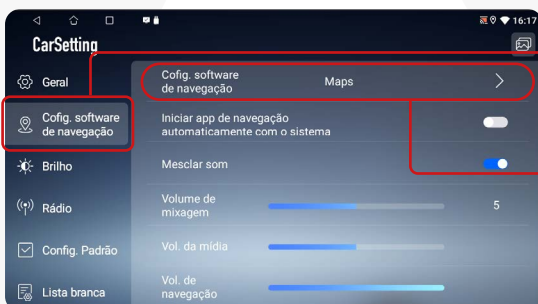

- 4 Seleccione o aplicativo de sua preferência e retorne à tela principal
- 5 Ao clicar novamente no ícone **“Navegação”** no menu principal ou no menu secundário, você poderá utilizar o **GPS**.

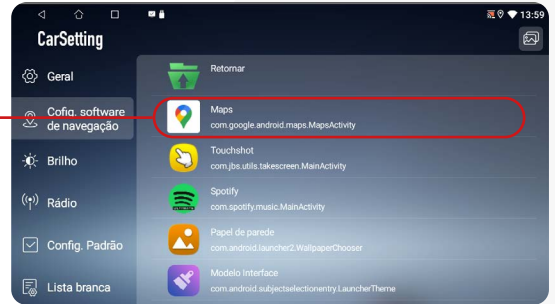

9.1. GPS OFF LINE



1 Abra o Google Maps na sua central multimídia.



Clique no avatar da sua conta do Google (a conta que você registrou no dispositivo).

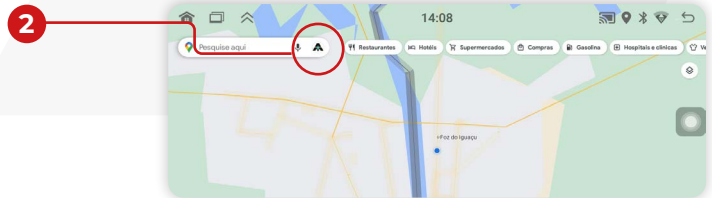
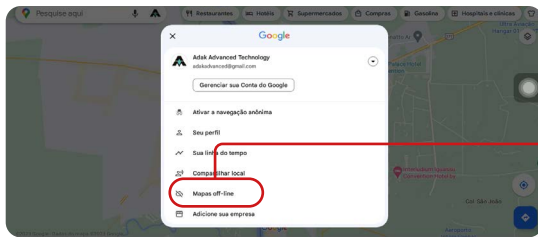

3 Seleccione a opção: Maps Off-line, que está na parte inferior da janela pop-up.

Para fazer uso dos mapas off-line, primeiro é necessário baixá-los. Para isso, seleccione o mapa que deseja (clique no botão que aparecerá no lado esquerdo da tela). Automaticamente, o aplicativo fará uma seleção da região do mapa para onde o GPS está apontando.

Clicando nos 3 pontinhos, é possível renomear, excluir e atualizar os mapas baixados.

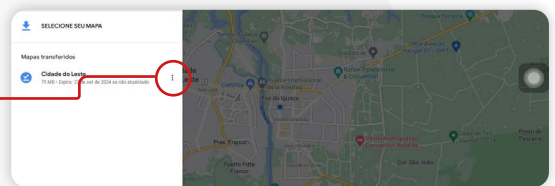
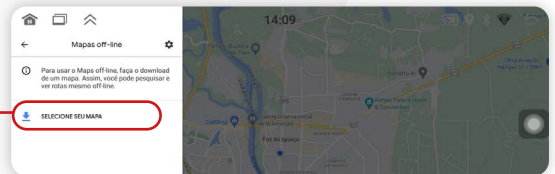

10. EQUALIZADOR



Para acessar a função equalizador, basta clicar no menu secundário no ícone **“Áudio”**

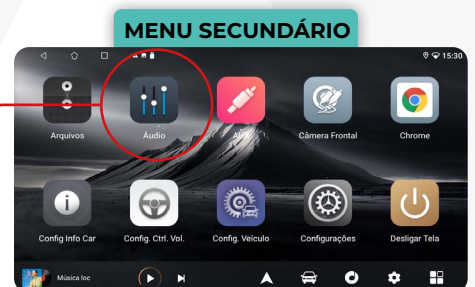



10.1. REDEFINIR

Ao clicar nessa opção, você pode redefinir as configurações de fábrica do Equalizador.

10.2. FAIXAS DE EQUALIZAÇÃO

O aplicativo oferece 6 faixas de equalização predefinidas e também permite o ajuste a frequência conforme desejado. Basta clicar na imagem ou arrastar para o lado para ver outras opções.

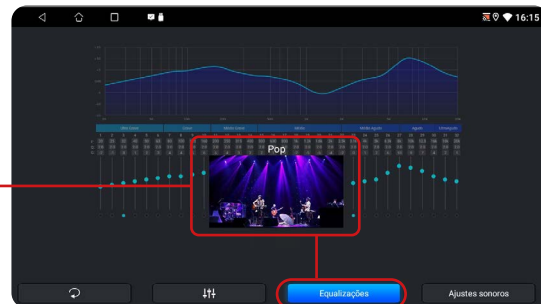

10.3. AJUSTES SONORO

No ajuste sonoro você tem a opção de distribuir a sonorização no interior do veículo, escolhendo entre as seguintes opções: motorista, passageiro, centralizado e traseira.

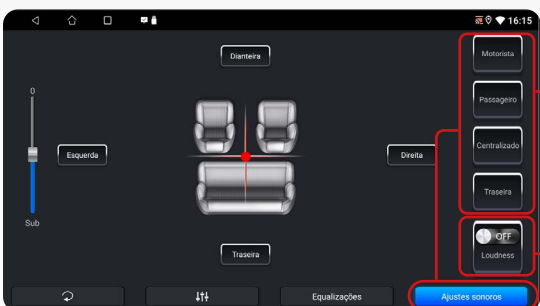

10.4 LOUDNESS

Ativando esta função aumenta a percepção sonora em diferentes faixas de frequência simultaneamente, proporcionando um som mais equilibrado e envolvente.

11. PLAY STORE



Para acessar a play store, basta clicar no menu secundário o ícone "Play Store".

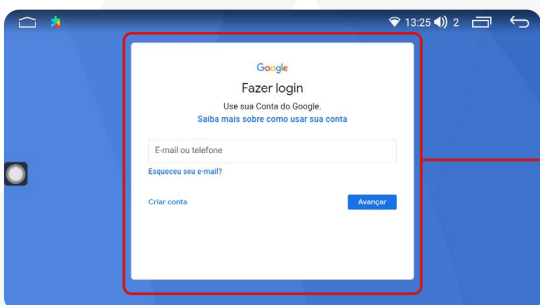

11.1. LOGIN

Ao acessar o ícone da Play Store, será solicitado um login com e-mail e senha. Se não tiver uma conta, é possível criar uma nova ao clicar em "criar conta" e preencher os campos necessários.

11.2. APLICATIVOS

Após feito o login, a plataforma lhe mostrará aplicativos, jogos, e livros pagos e gratuitos para realizar instalações. Caso não encontre o aplicativo na página disponível, clicar em "pesquisar apps e jogos" e digitar o nome do app que deseja.

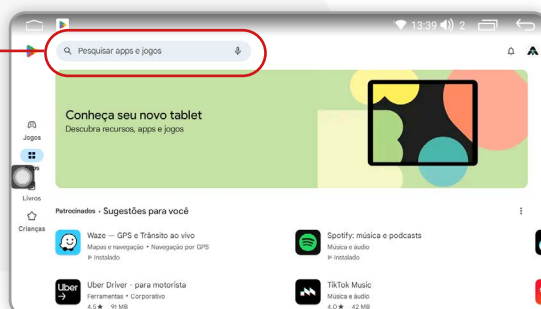

11.3. INSTALAÇÃO DE APLICATIVOS

Para instalar o aplicativo desejado, clique sobre ele e, em seguida, pressione “Instalar”. Após a instalação, você pode usar o aplicativo pressionando “Abrir” ou tocando no ícone do aplicativo no menu secundário.

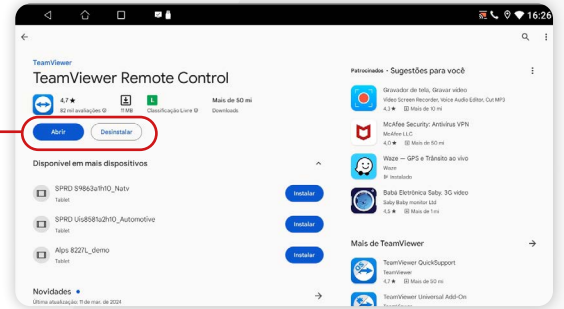

11.4. DESINSTALANDO APLICATIVO

Para remover um aplicativo instalado na sua Central Multimídia, mantenha pressionado o ícone do aplicativo por 3 segundos, mova-o para o ícone de exclusão.

12. BARRA DE ATALHOS

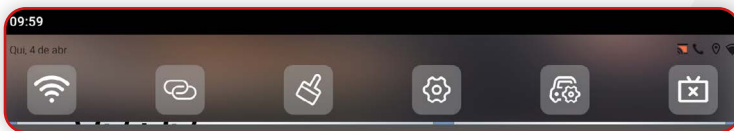

Para acessar a barra de atalho pressione a parte superior da tela, segure e arraste pra baixo.

12.1. WI-FI

Ao clicar no ícone “Wi-Fi”, você poderá ativar ou desativar a conexão de sinal. Ao pressionar o ícone “Wi-Fi” por 3 segundos, abrirá um atalho para conectar-se às redes desejadas.



12.2. PONTO DE ACESSO WI-FI

Ao clicar no ícone “Ponto de acesso Wi-Fi”, pode ativar ou desativar a ligação à Internet do dispositivo e partilhar a Internet, se necessário.

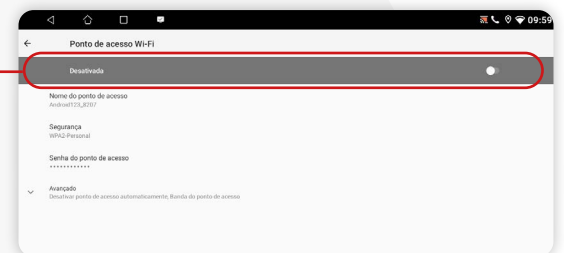

12.3. OTIMIZAÇÃO

Ao clicar no ícone você pode limpar a memória cache do dispositivo e melhorar o funcionamento.

12.4. CONFIGURAÇÃO

Ao clicar no ícone, você pode ter acesso as configurações básicas do dispositivo.

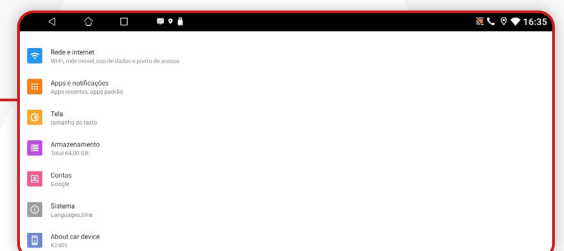

12.5. CONFIGURAÇÕES DO VEÍCULO

Ao clicar no ícone, você pode ter acesso as configurações básicas do veículo.

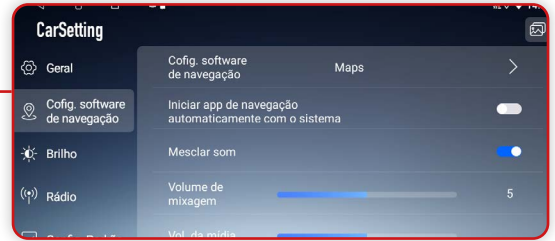

12.6. TELA APAGADA

Essa função permite que a tela do i-cartablet fique apagada, e continue reproduzindo arquivos de áudio em segundo plano. Para acende-la novamente, clique em qualquer parte da tela.

13. ESPELHAMENTO/CPAA



Para utilizar essa função, seu dispositivo deve estar conectado ao bluetooth do i-cartablet. Em seguida clique no menu secundário no ícone ZLINK e a conexão começará ser feita.

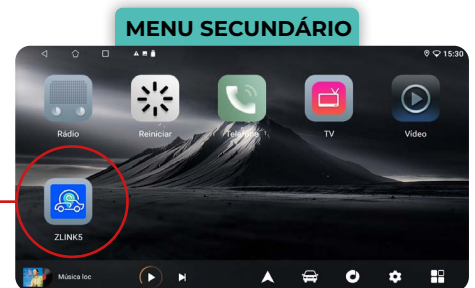

- * Para o espelhamento de tela do celular no seu i-cartablet, selecione o ícone no canto inferior direito.
- * Para dispositivos com sistema operacional Android, a conexão é somente via cabo

13.1. ESPELHAMENTO DE TELA ANDROID E IOS

VIA USB

Conecte o cabo usb em seu smartphone e em seu i-cartablet.

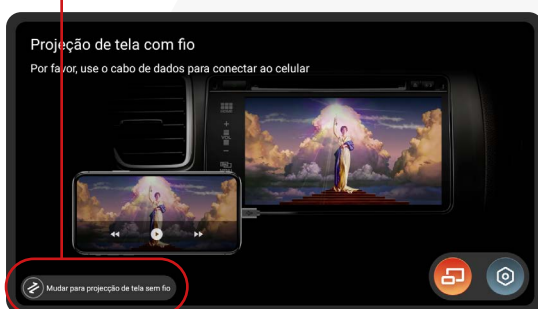

VIA CONEXÃO SEM FIO

Selecione esta opção.



13.1.1 CONEXÃO SEM FIO ANDROID.



Clique em Android

Leia o qr code em seu smartphone para baixar o aplicativo.



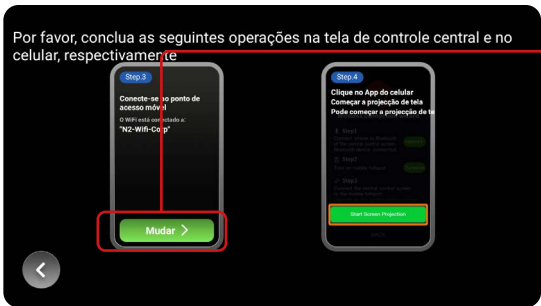

Por favor, conclua as seguintes operações na tela de controle central e no celular, respectivamente

Acione o ponto de acesso em seu celular para compartilhar a rede com seu i-cartablet. Clique em mudar e selecione a rede de seu smartphone

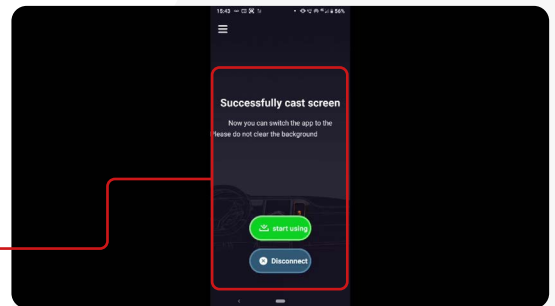

Uma mensagem aparecerá informando que o procedimento foi concluído

13.1.2 CONEXÃO SEM FIO IOS



Clique na opção "i-Phone e siga o passo a passo em seu dispositivo celular.



Por favor, conclua as seguintes operações na tela de controle central e no celular, respectivamente

13.2. CPAA

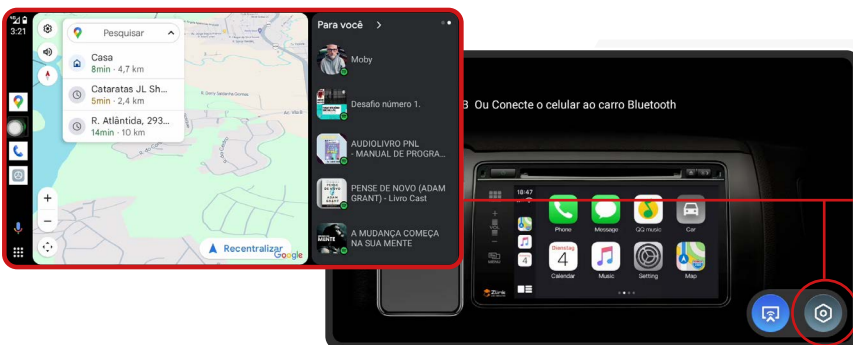

Selecione o ícone no canto inferior direito

Conecte o cabo USB ao seu smartphone e ao i-cartablet. No sistema iOS, ele se conectará por meio do aplicativo Carplay. No sistema Android, a conexão será feita por meio do aplicativo Android Auto. Após a conexão, o i-cartablet reproduzirá as funções dos aplicativos do seu smartphone na tela.

13.3. CONFIGURAÇÕES

Para acessar as configurações, basta clicar no ícone "configurações".

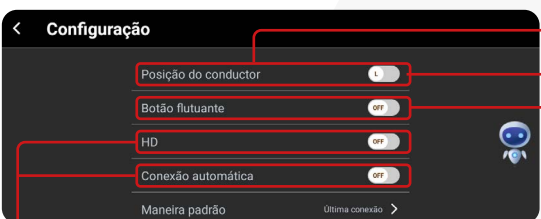

13.3.3 HD

Esta função muda a resolução da tela para hd, selecione para ativar ou desativar.

13.3.4 CONEXÃO AUTOMÁTICA

Esta função permite a conexão direta do CPAA sempre que o dispositivo for conectado via bluetooth, ou via USB.

13.3.1 POSIÇÃO DO CONDUTOR

Essa função é específica para países com direção do veículo no lado direito. No Brasil, mantenha essa função configurada para o lado esquerdo

13.3.2 BOTÃO FLUTUANTE

Esta função permite um botão flutuante na tela inicial, selecione para ativar ou desativar.

13.3.5 MANEIRA PADRÃO

Essa função permite conectar a última configuração.

13.3.6 VERIFICAR ATUALIZAÇÕES

Clique para verificar se está com a versão mais recente.



- * Alguns aplicativos de seu smartphone não têm acesso ao i-cartablet, e não irão funcionar.
- * Caso o seu smartphone não tenha o aplicativo Android Auto, faça o download na Play Store.

14. MODELO DE INTERFACE



Esta função oferece a flexibilidade de personalizar a interface do i-cartablet e está presente em alguns modelos



- 1 Selecione a interface que deseja utilizar.
- 2 Clique em aceitar.

14.1. PAPEL DE PAREDE

O papel de parede tem como objetivo alterar a imagem de fundo. Selecione a opção desejada e será automaticamente substituído.

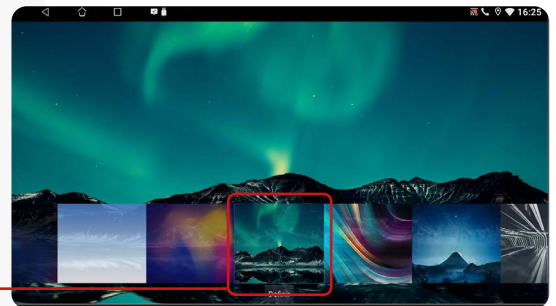

14.2. PROTETOR DE TELA



Ao clicar no ícone "Protetor de tela" no menu secundário, é possível ativar o dia, a hora, a data e deixá-los como protetor de tela no momento da suspensão do Centro Multimédia.

15. MULTI TELA

Esta função permite a utilização de duas atividades ao mesmo tempo em uma única tela. Para usar esta função, siga o passo a passo abaixo:



MENU PRINCIPAL

1 No menu principal clique no ícone de “usados recentemente”, na parte superior da tela.

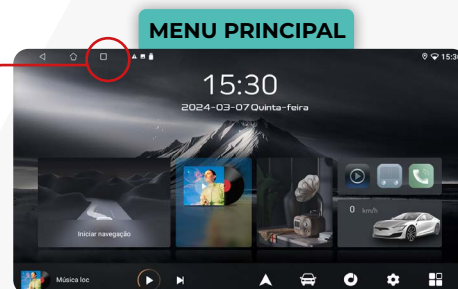

MENU PRINCIPAL

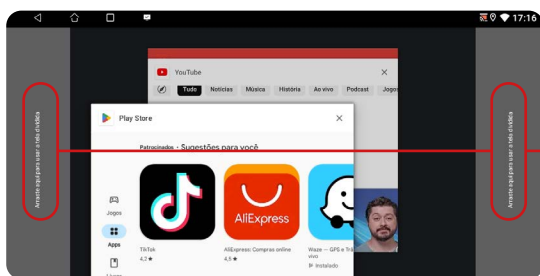

2

Em seguida clique por três segundos na primeira atividade que deseja utilizar e arraste para “utilizar ecrã dividido”.

3 Para seleccionar a segunda atividade, basta clicar na atividade desejada, e a tela será dividida em duas abas de utilização.

4 Para finalizar a função de Multi tela, clique sobre a barra de divisão e arraste ela para o final da tela à direita ou para a esquerda.

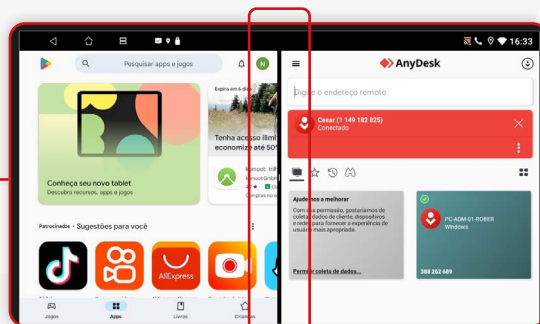

16. CONFIGURAÇÕES



MENU SECUNDÁRIO

Para acessar as configurações gerais do dispositivo, clique no ícone “Configurações” no menu secundário da sua Central Multimídia.

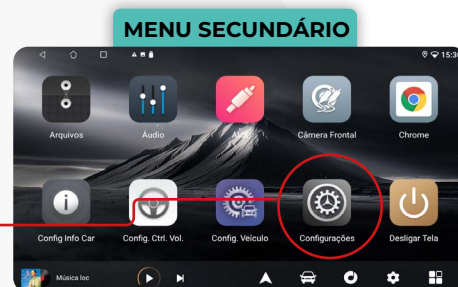

MENU SECUNDÁRIO

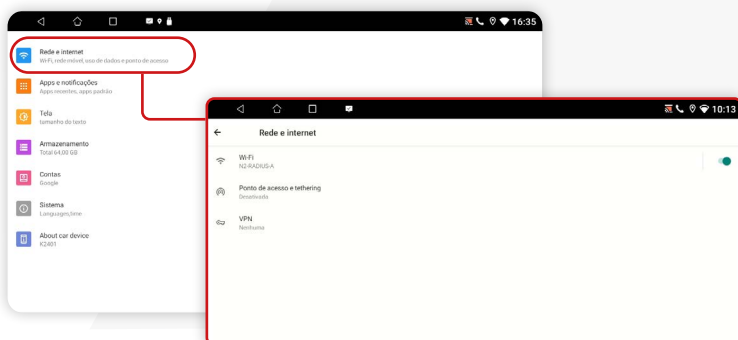

16.1. REDE E INTERNET

A função Wi-Fi no sistema do i-cartablet possibilita a conexão com uma rede sem fio, permitindo acesso à internet para a transmissão de conteúdo online, como música, vídeo e outros aplicativos online

16.2. APPS E NOTIFICAÇÕES

Ao clicar nessa função, você pode revisar os aplicativos abertos recentemente, bem como ativar ou desativar as notificações para os aplicativos de sua escolha. Também é possível revisar todos os aplicativos instalados no seu dispositivo.

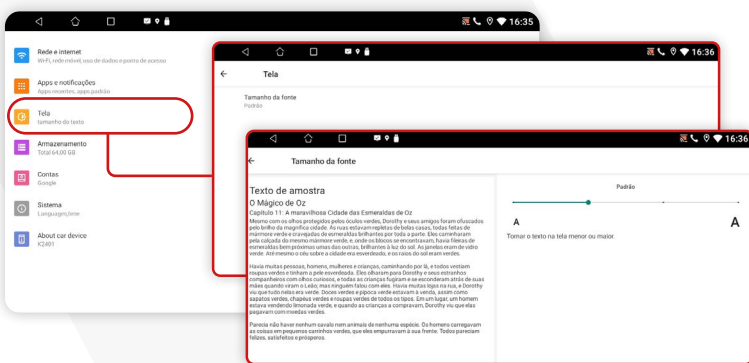
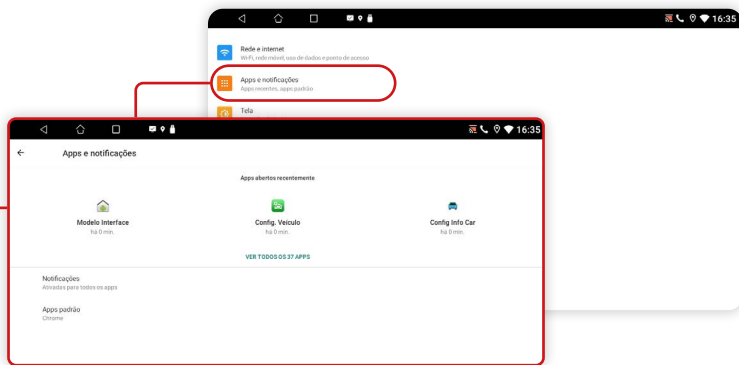

16.3. TELA

Ao clicar nessa função, você pode ajustar o tamanho da fonte e a exibição da Central Multimídia.

16.4. ARMAZENAMENTO

Ao clicar nessa função, você pode verificar o armazenamento do seu dispositivo. Pode verificar quanto espaço estão ocupando suas fotos, vídeos ou aplicativos etc. Também é possível gerenciar o armazenamento, permitindo que o sistema assuma o controle.

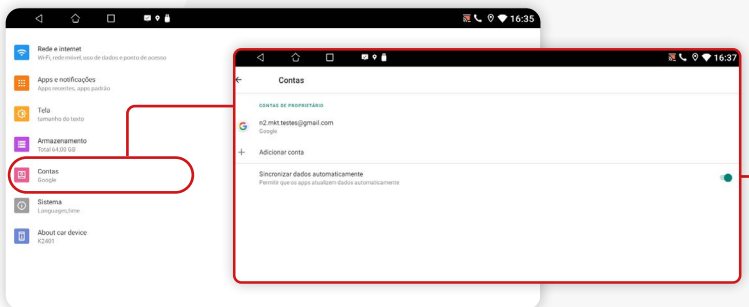
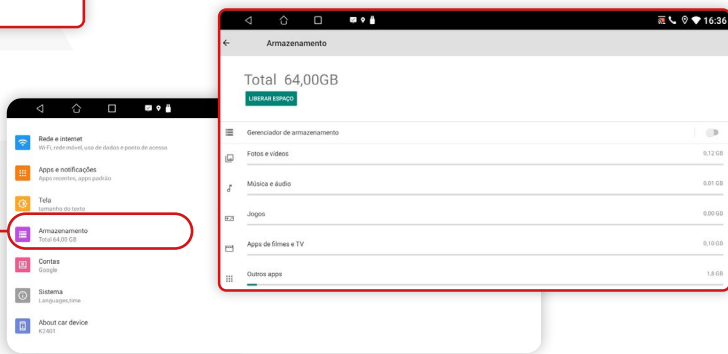

16.5. CONTAS

Ao clicar nessa função, você pode registrar seu dispositivo com uma conta do Google. É importante fazer esse procedimento, pois algumas das ferramentas em seu dispositivo podem não funcionar corretamente.

16.6. SISTEMA

Ao clicar nessa função, você pode alterar o idioma de funcionamento da sua Central Multimídia e também pode adicionar teclados de acordo com o idioma de configuração. Também é possível alterar a data e a hora de seu dispositivo. É importante observar que alguns aplicativos exigem a configuração correta da data e da hora para funcionar corretamente.

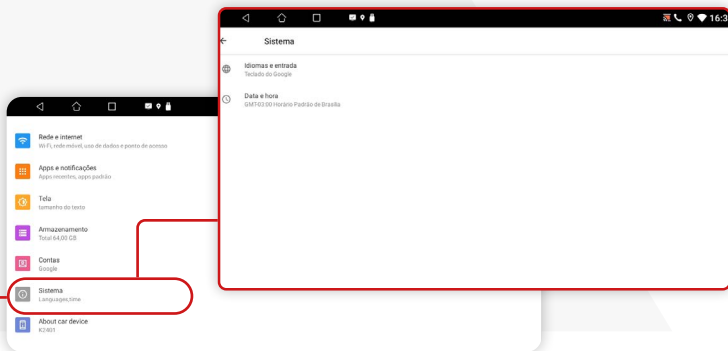

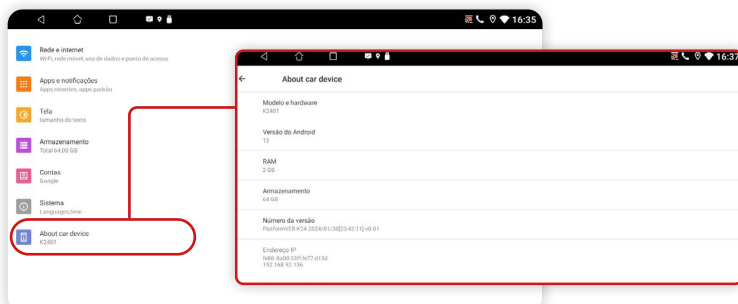

16.7. ABOUT CAR DEVICE

Ao clicar nessa função, você pode visualizar as configurações básicas do seu dispositivo: modelo do dispositivo, versão do Android, memória RAM, tamanho do armazenamento e o número da versão de sua Central Multimídia.

17. CONFIGURAÇÃO DO VEÍCULO



Para acessar as configurações do veículo, clique no ícone "Configurações do veículo" no menu secundário da Central Multimídia.



17.1. GERAL

Ao clicar nesse item, você pode configurar as seguintes funções:

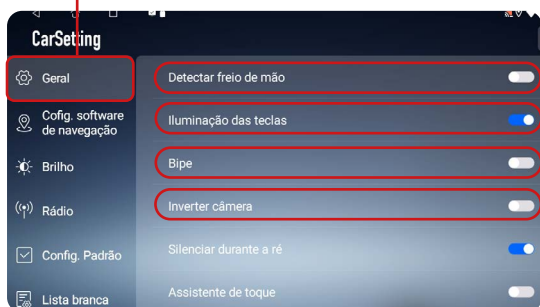

17.1.1 DETECTAR FREIO DE MÃO

Detecta o freio de mão assim que for acionado.

17.1.2 ILUMINAÇÃO DAS TECLAS

Ao ativar essa função, é possível alterar o plano de fundo de toda a interface do sua Central Multimídia.

17.1.3 BIPE

Ativa o som de toque ao tocar em qualquer opção na tela.

17.1.4 INVERTER CÂMERA

Possibilita alterar a visualização da câmera de ré quando engata a marcha à ré.

17.1.5 SILENCIAR DURANTE RÉ

Ao ativar essa função, a Central Multimídia pode ser silenciada enquanto estiver reproduzindo música ou rádio.

17.1.6 ASSISTENTE DE TOQUE.

Permite ativar o menu lateral com acesso a diferentes funções.

17.1.7 MENU ASSISTIVO DO LADO ESQUERDO

Ao ativar essa função, o menu lateral pode ser acessado, proporcionando acesso a diversas funções, e estará alinhado ao lado esquerdo.

17.1.8 PIP (PICTURE IN PICTURE)

Possibilita usar várias janelas para a reprodução de vídeo.

17.1.9 AMPLIFICADOR ORIGINAL PARA CARRO

Amplia o som da sua central multimídia com as configurações de fábrica do dispositivo.

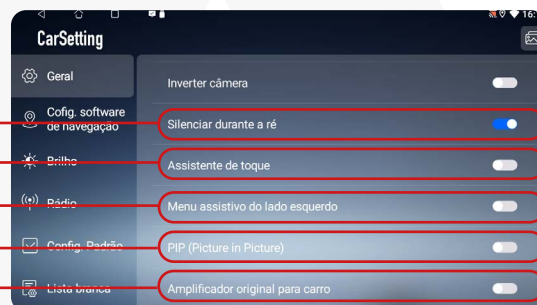

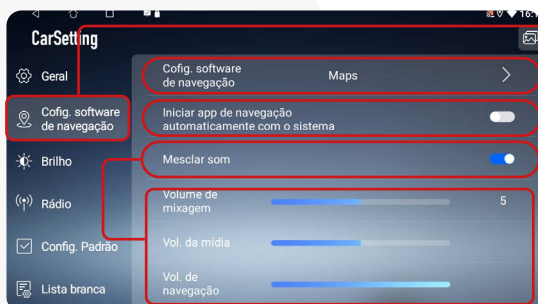

17.2. CONF. SOFTWARE DE NAVEGAÇÃO

Ao clicar nesse item, você pode configurar as seguintes funções:

17.2.1 CONFIG. SOFTWARE DE NAVEGAÇÃO

Ao clicar nessa função, é possível selecionar o aplicativo de GPS que funcionará com o sua Central Multimídia.

17.2.2 INICIAR APP DE NAVEGAÇÃO AUTOMATICAMENTE COM O SISTEMA

Ao clicar nessa função, é possível selecionar o aplicativo GPS que será aberto no momento em que a Central Multimídia for ligada.

17.2.3 MESCLAR SOM-VOLUME DE MIXAGEM, DE MÍDIA, DE NAVEGAÇÃO

Nesta opção, você pode alterar o volume do som do aplicativo GPS. Você pode escolher qual tipo de som pode ser mais alto, seja o som do rádio, o som da música ou o som das direções do GPS.

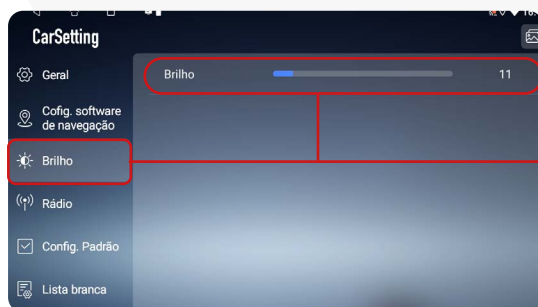

17.3. BRILHO

Escolhendo esta opção, você pode alterar o brilho da tela. Recomenda-se confirmar uma porcentagem de brilho que não afete sua visão ao dirigir o veículo.



17.4. RÁDIO

Ao clicar nessa função, você pode escolher a frequência de rádio de sua preferência. Recomendamos selecionar "América do Sul2", que pertence a essa região geográfica e tem uma melhor recepção das estações de rádio da região.

17.5. CONFIGURAÇÃO PADRÃO.

Ao clicar nessa função, você pode alterar:

17.5.1 VOLUME INICIAL

Em uma escala de 1 a 40, é possível definir o volume do som da central multimídia ao ligar o carro.

17.5.2 TEMA PADRÃO

Recomendamos selecionar o modelo de interface que vem como padrão de fábrica com o sua central multimídia.

17.5.3 CONFIG DE INTERCONEXÃO

Você pode selecionar o aplicativo que pode fazer o espelhamento junto com o seu celular. Recomendamos que você deixe a seleção padrão para não gerar nenhum problema.

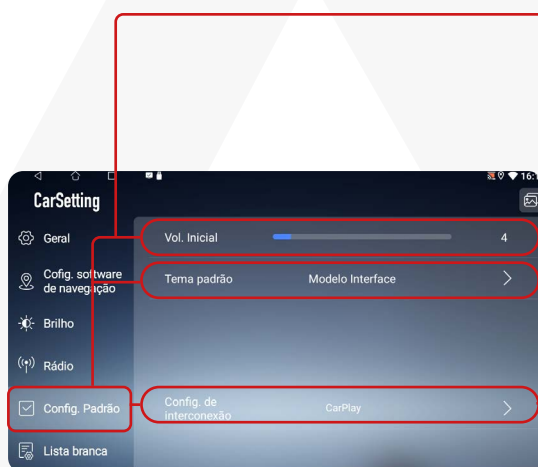

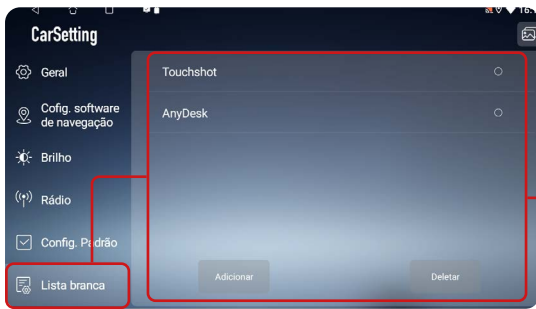

17.6. LISTA BRANCA

Ao clicar nessa opção, você pode selecionar, adicionar ou deletar os aplicativos que estão instalados na Central Multimídia que precisam de permissões especiais.

17.7. INFORMAÇÕES

Função exclusiva do suporte.

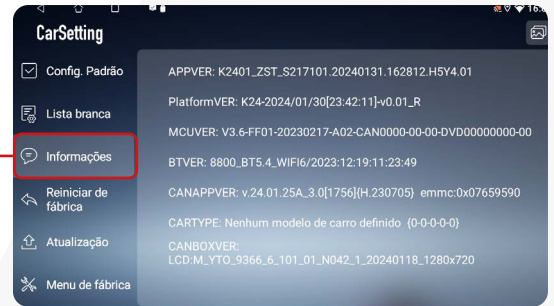

17.8. REINICIAR DE FÁBRICA

Ao clicar nessa opção, você pode redefinir as configurações de fábrica da sua Central Multimídia. Quando você executar esse procedimento, o sistema solicitará uma senha. Lembre-se de que isso exclui todas as configurações e os aplicativos que você configurou no dispositivo.

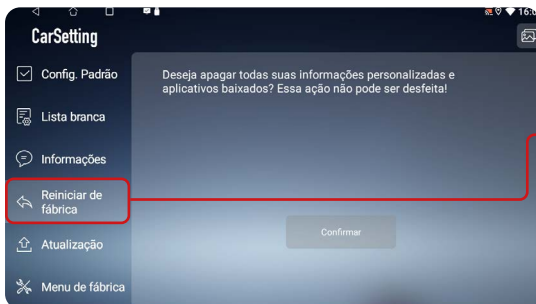

17.9. ATUALIZAÇÃO

Ao clicar nessa opção, você pode atualizar seu dispositivo usando arquivos locais (fornecidos pela área de suporte) ou conectando-se à Internet. Recomendamos enfaticamente que entre em contato com a área de suporte para realizar esse procedimento e evitar problemas futuros com o seu dispositivo.

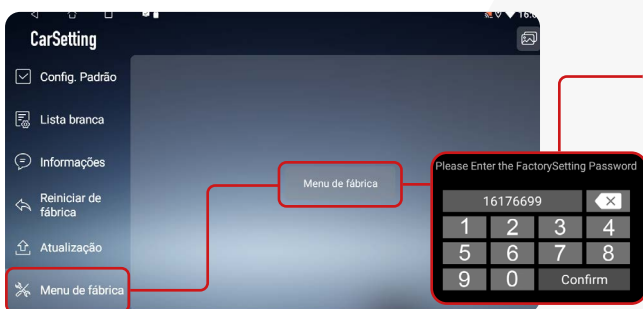
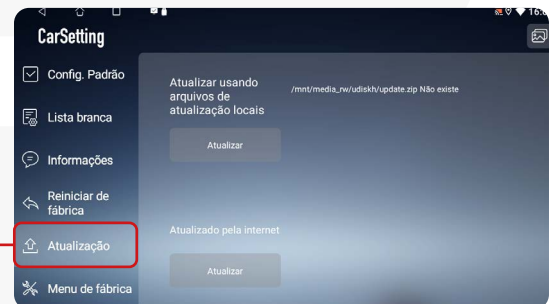

17.10. MENU DE FÁBRICA

Ao clicar nessa opção, você pode acessar o menu de fábrica do seu dispositivo. O sistema solicitará uma senha. Entre em contato com a área de suporte para obter mais informações.

18. MENU DE FÁBRICA

18.1. FEATURE SETTING

Ao clicar nesta função, você pode ativar as seguintes opções:

TV: O ícone de TV será exibido no menu secundário.

CVBS-DVR: Melhora o uso do sinal de TV com esta configuração.

Front View: Ativa ou desativa a câmera de acordo com suas necessidades.

Após fazer as configurações desejadas, lembre-se de clicar em "Salvar" para aplicá-las.



18.2. DISPLAY SETUP

Ao clicar nessa função, você pode definir o brilho da tela.

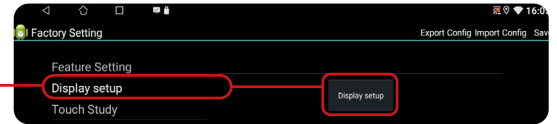

18.3. TOUCH STUDY

- Clicando na função “Touch Calibration” você pode calibrar o touch de sua central multimídia, clicando nos pontos vermelhos.
 - Clicando na função “Touch Study” você pode configurar as teclas laterais. (Nesse modelo, não é possível).
 - Clicando no ícone EXPORT ira importa as configurações para um pendrive.
- Recomendamos enfaticamente que qualquer alteração que deseje fazer em seu dispositivo seja discutida com o suporte para evitar problemas futuros.

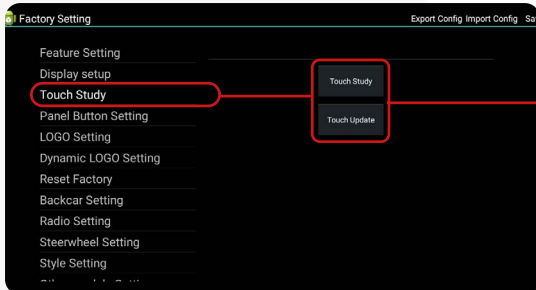

18.4. PANEL BUTTON SETTING

Este ícone permite alterar as configurações dos tipos de comandos de toque, ajustando conforme o veículo e sua compatibilidade. Recomendamos selecionar a opção “none” (nenhum) para evitar problemas futuros.

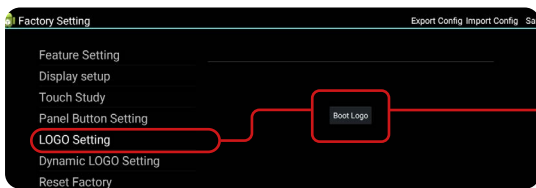
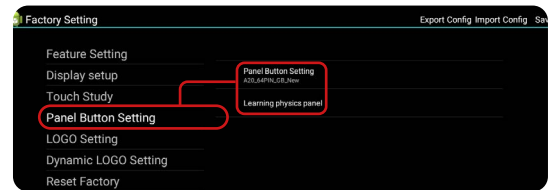

18.5. LOGO SETTING

- Função para escolher a logo referente marca do veículo

18.6. DYNAMIC LOGO SETTING

Disponível para download do logo animada. Verifique a disponibilidade e compatibilidade antes de prosseguir.

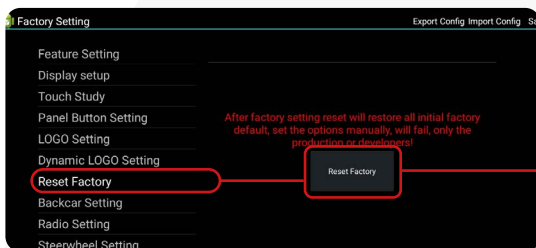
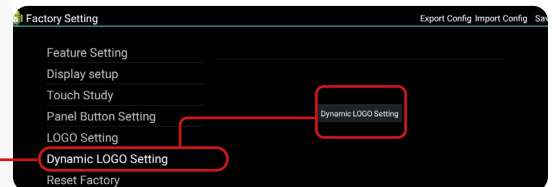

18.7. RESET FACTORY

Esta função, o i-cartablet será restaurado para as configurações de fábrica, eliminando quaisquer personalizações ou alterações feitas anteriormente.

18.8. BACKCAR SETTING

Ao acessar esta função, você pode configurar as seguintes opções:

Definir a resolução da câmera traseira do seu veículo e, se aplicável, configurar a câmera de visão 360°, caso o veículo esteja equipado com esse tipo de câmera de fábrica.

Ativar ou desativar as diretrizes de estacionamento da câmera de visão traseira.

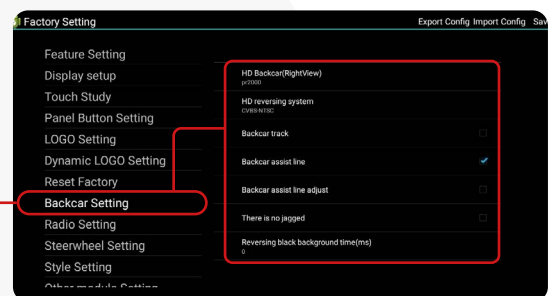

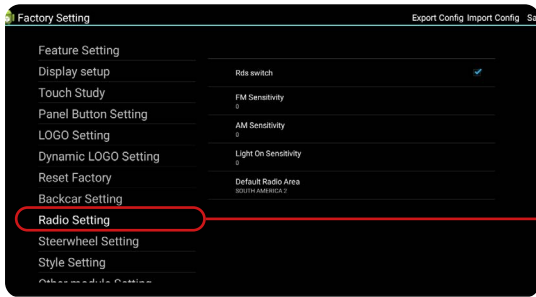

18.9. RADIO SETTING

Nesta função, ao ativar o RDS (Sistema de Dados de Rádio), você pode visualizar várias informações sobre a estação de rádio sintonizada, como o nome da rádio e o tipo de programação. Por outro lado, ao desativar o RDS, as funções do som do rádio terão um sinal adequado, impedindo problemas para localizar as estações.

18.10. STEERWHEEL SETTING

Função para veículos que possuem um comando de volante resistivo.

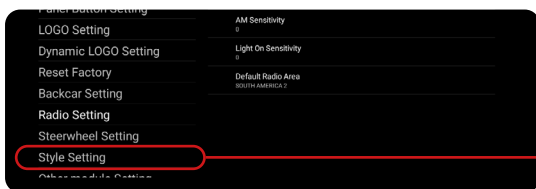

18.11. STYLE SETTING

Para acessar essa função, o sistema solicitará uma senha. Nessa função, você pode escolher o design da interface que deseja.

18.12. OTHER MODULE SETTING

TV: Acesso à tela do módulo de TV, que é um acessório adquirido separadamente.
Módulo de comunicação: Configuração da recepção do sinal de Internet, exigindo um chip de Internet na central multimídia.
CarAux: Ativação do plugue auxiliar do carro.
Speaker: Função exclusiva para programadores; recomenda-se não alterar as configurações de fábrica.
NFC: Ativação da transmissão de dados por proximidade.

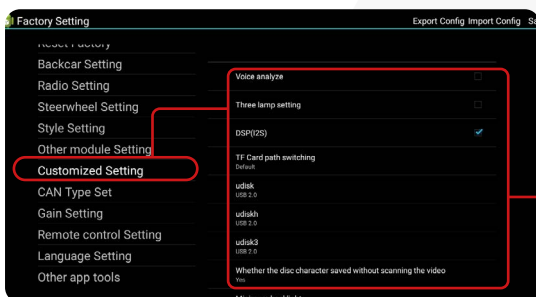
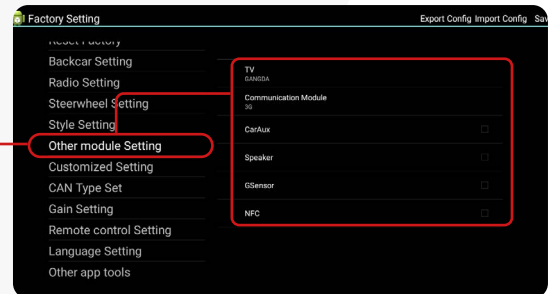

18.13. CUSTOMIZED SETTING

Recomendamos que você não altere as configurações de fábrica para evitar problemas futuros com a operação do seu dispositivo.

18.14. CAN TYPE SET

Nesse ícone você irá definir as configurações de sua **CANBUS**. Colocando modelo da sua CAN e do seu veículo. **OBS:** apenas para veículos com rede CAN consulte seu instalador.

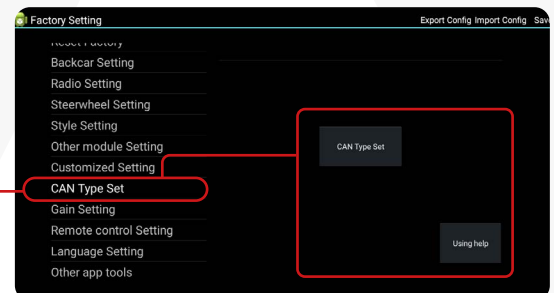

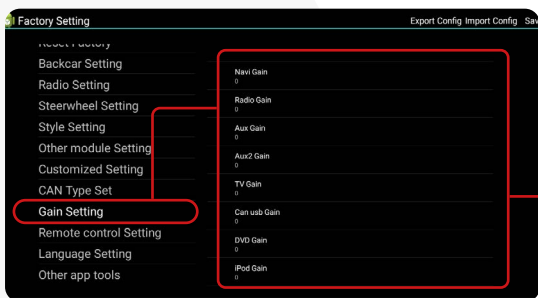

18.15. GAIN SETTING

Recurso exclusivo para desenvolvedores. Recomendamos não alterar as configurações de fábrica.

18.16. REMOTE CONTROL SETTING

Nesse ícone pode selecionar o modelo de controle que deseja utilizar na mídia e sua programação.

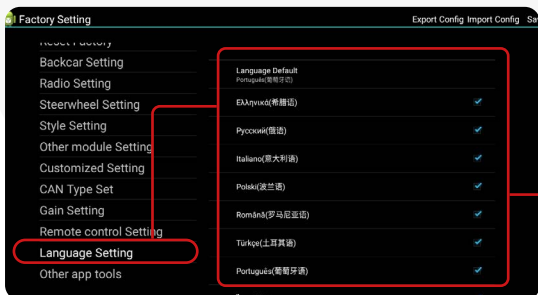
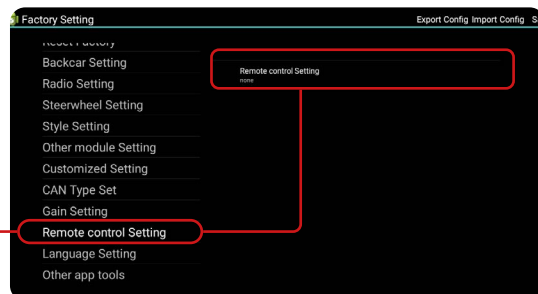

18.17. LINGUAGEM SETTING

Essa função permite a mudança no painel no carro, conforme a CANBUS configurada.

18.18. OTHER APP TOOLS

Ao clicar nessa função, você pode alterar o IMEI da sua Central Multimídia (para uso exclusivo de configuração de rede de internet e identificação do dispositivo). Você também pode alterar o nome do seu dispositivo, personalizando-o de acordo com seu gosto. As outras duas funções são recursos exclusivos para desenvolvedores.

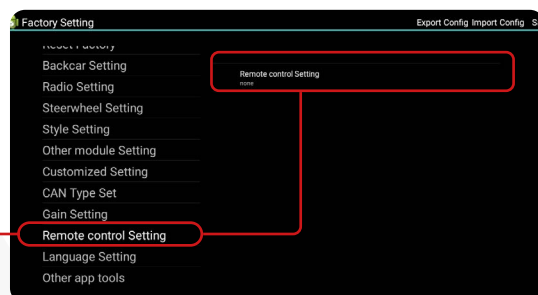

19. CONFIG. INFO. CAR



Para acessar as configurações das informações do veículo, clique no ícone "Config Info Car" no menu secundário da Central Multimídia.

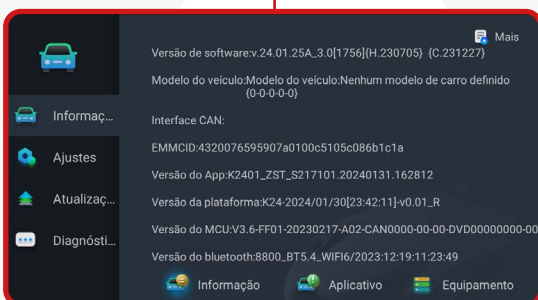

Para realizar qualquer configuração nesta função, é essencial que a Canbox do veículo esteja configurado corretamente, desde que o veículo possua uma rede Can.

20. INFO. CAR.



Para acessar as informações do veículo, clique no ícone “Info Car” no menu secundário da Central Multimídia.

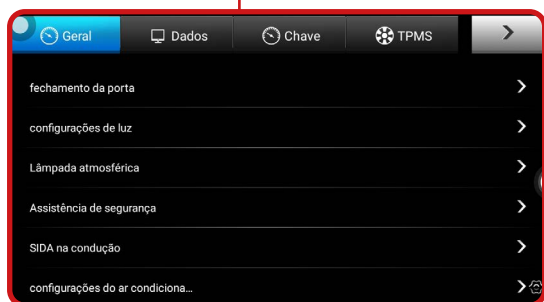

Antes de acessar esta função, é crucial configurar adequadamente a Canbox em seu veículo e efetuar as modificações necessárias.

Recomendamos que essas configurações sejam realizadas por profissionais especializados nesta área.

21. CONFIGURAÇÃO DO CONTROLE NO VOLANTE

Com essa função, é possível configurar os botões do volante do veículo para interagir com a Central Multimídia. Siga os passos abaixo para acessar essa configuração:



1 No menu secundário, clique no ícone “Config. Ctrl. Vol.”

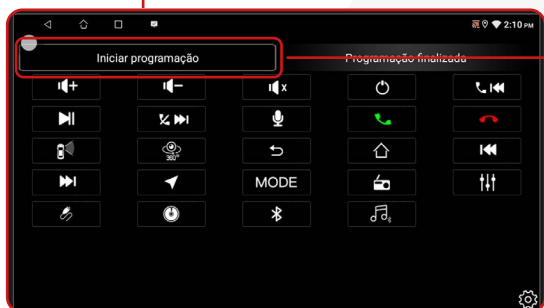

2 Clique em “Iniciar programação”

Para selecionar os botões, pressione simultaneamente os botões na Central Multimídia e os botões correspondentes no volante. O botão na Central Multimídia mudará de cor, indicando que a configuração foi realizada com sucesso.



3

22. FERRAMENTAS



Clicando no ícone “Ferramentas” no menu secundário. Você pode configurar algumas ferramentas básicas para a operação do seu dispositivo.

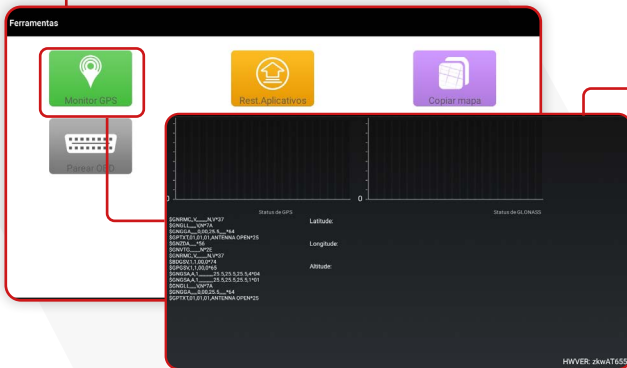

22.1. MONITOR GPS

Para otimizar o uso do **GPS**, conecte a antena de GPS incluída durante a instalação. Com essa função ativada, seu dispositivo terá uma localização mais precisa e melhor cobertura, proporcionando um desempenho aprimorado para o aplicativo de GPS instalado.

22.2 . REST. APLICATIVOS

Ao clicar nessa função, você pode restaurar os aplicativos instalados de fábrica, basta clicar no botão “Restaurar aplicativos”. O sistema será reiniciado automaticamente.

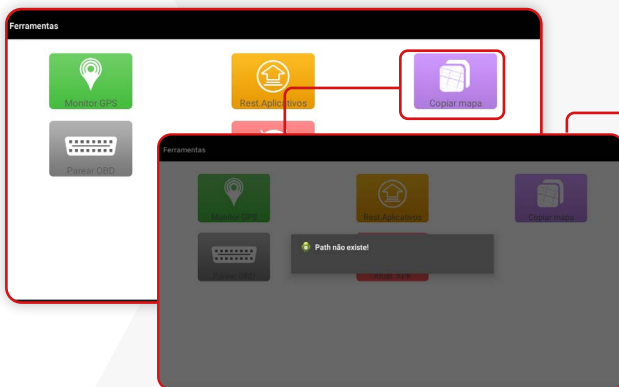

22.3. COPIAR MAPA

Para copiar mapas para a sua Central Multimídia e garantir o funcionamento correto com o GPS, é imprescindível que a antena do GPS esteja instalada e configurada, além da localização correta do dispositivo.

22.4 . PAREAR OBD

Se o seu veículo tiver uma conexão OBD instalada, a partir dessa função, você poderá conectar e configurar um dispositivo OBD via Bluetooth, basta identificar o dispositivo, digite a senha para fazer as configurações.

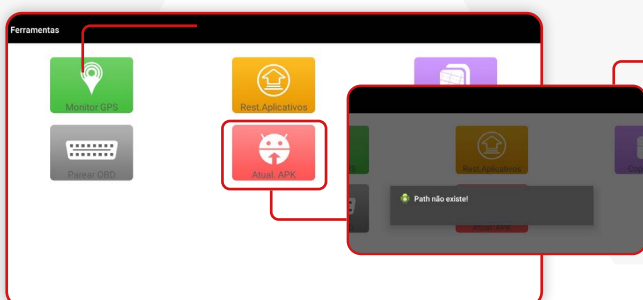
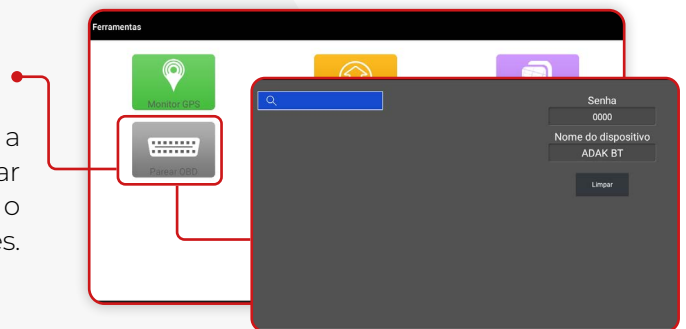

22.5. ATUALIZAR APK

Se a sua central multimídia tiver aplicativos APK instalados, você poderá atualizá-los. Nesse caso, entre em contato com o suporte para obter mais informações.

23. FUNÇÃO AUX.

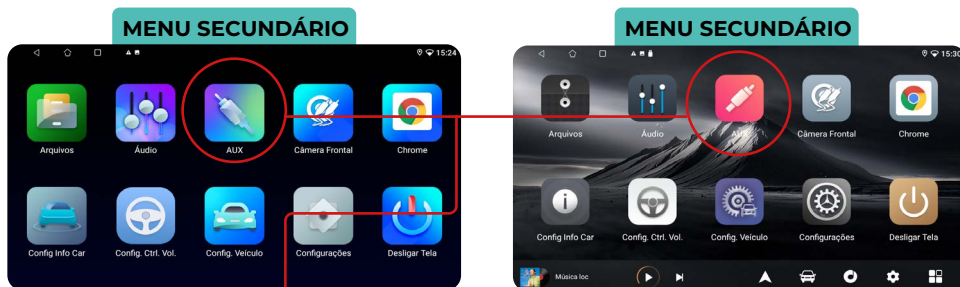

No menu secundário, clique no ícone "Aux".

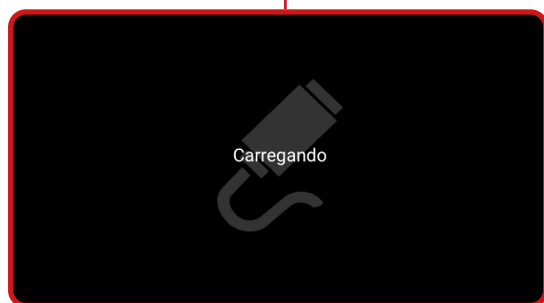

Para utilizar a função 'Auxiliar' da central multimídia, é importante ter um cabo auxiliar conectado ao seu dispositivo para permitir o uso de dispositivos externos.

24. FUNÇÃO TV.

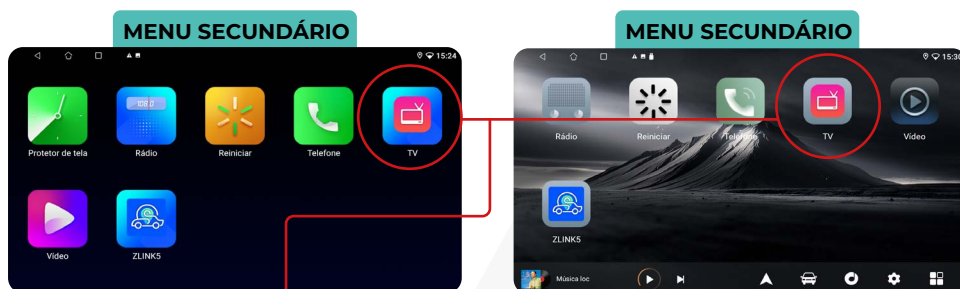

No menu secundário, clique no ícone "TV".

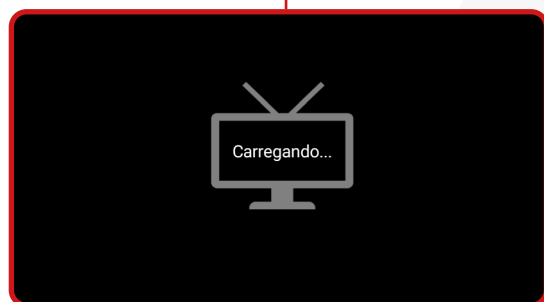

Para utilizar a função 'TV' da sua central multimídia, é essencial ter a antena de TV instalada e configurada.

25. RESOLUÇÃO DE PROBLEMAS

PROBLEMA	SOLUÇÃO
1. Central multimídia não liga.	Verifique a integridade do fusível.
2. O touch screen apresenta erros, não reage ao toque.	Procure uma assistência técnica para verificar a integridade do touch.
3. Dificuldade em sintonizar estações de rádio.	Verifique a instalação e conexão da antena.
4. Áudio com ruído..	Revise a instalação, verifique possíveis interferências, avalie a qualidade da fiação utilizada e assegure a configuração e o funcionamento adequado do amplificador (caso este esteja incluído no projeto de som).
5. TV não reproduz imagem.	Verifique a compatibilidade do módulo de TV instalado. Se for compatível, é necessário avaliar se o defeito não está no módulo e garantir que a(s) antena(s) de recepção de sinal esteja(m) devidamente conectada(s)."
6. O bluetooth não possui conexão.	Verifique a conexão entre o smartphone e o dispositivo.
7. A ventoinha (cooler) da traseira não funciona.	O acionamento da ventoinha traseira é feito de forma automática quando o processador estiver funcionando. Procure assistência técnica para verificação.
8. Cortes e falhas na reprodução de músicas ou chamadas de voz via bluetooth.	Verifique a distância entre o smartphone e o i-Tablet. O celular deve estar no máximo a 5 metros de distância do dispositivo.

26. ESQUEMA SWC

Preto = GND

Branco = AD1

Branco/Preto = AD2

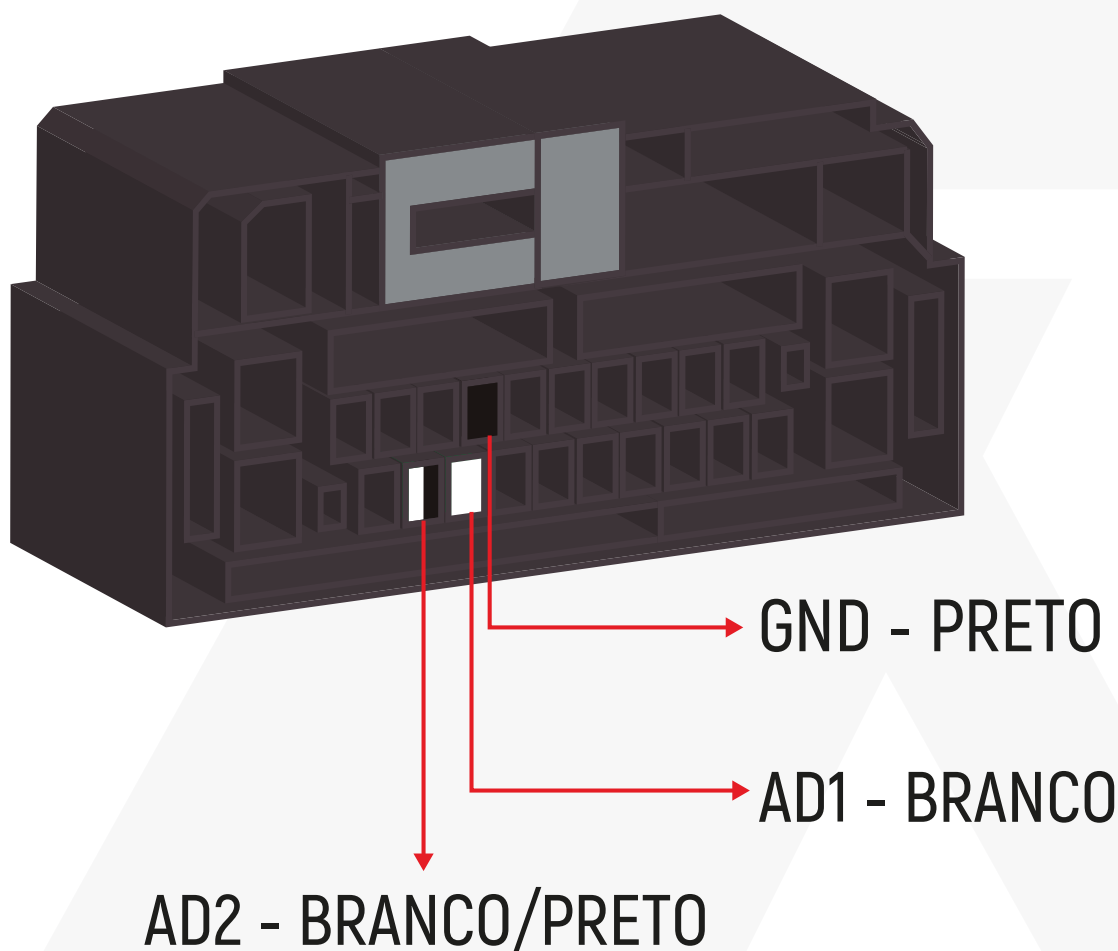

26. ESQUEMA SWC

FORD ECOSPORT 2012 <

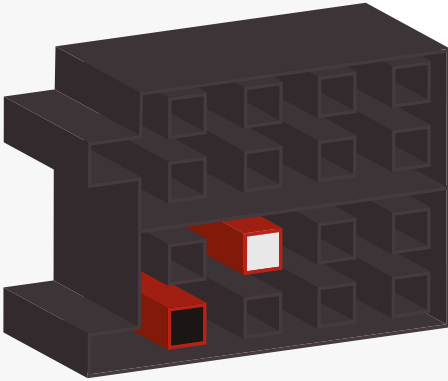

FORD FOCUS 2013 <

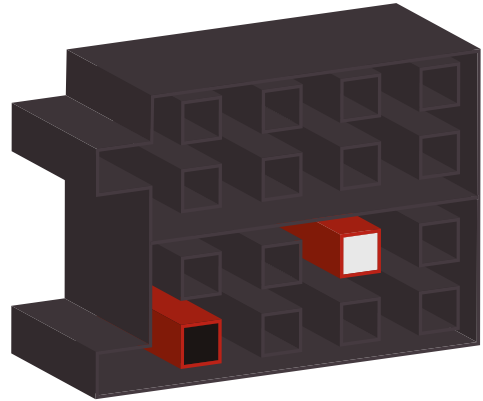

FORD RANGER/FIESTA/
FOCUS 2014 >

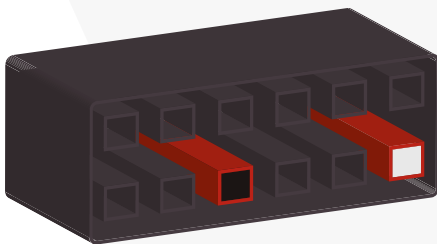

FORD FUSION 2012 <

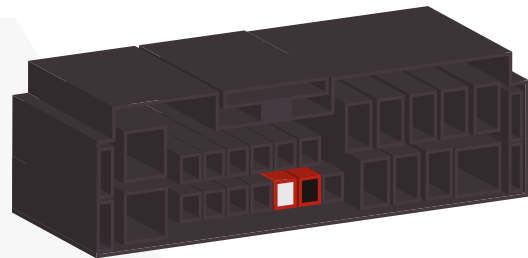

HONDA CIVIC/CRV 2011 <

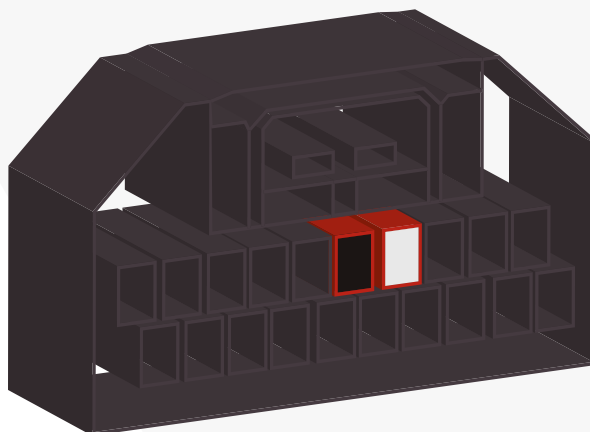

26. ESQUEMA SWC

CHEVROLET

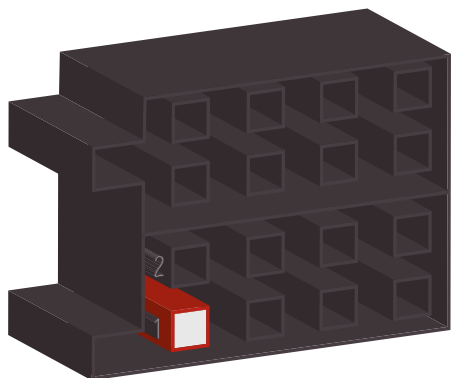

CHEVROLET S10 2013

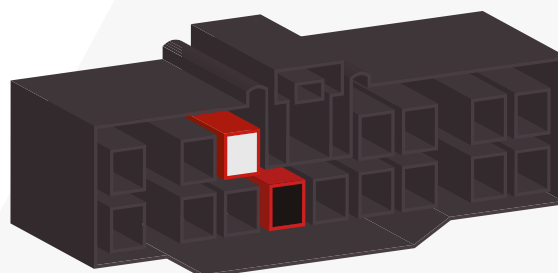

CHEVROLET MALIBU

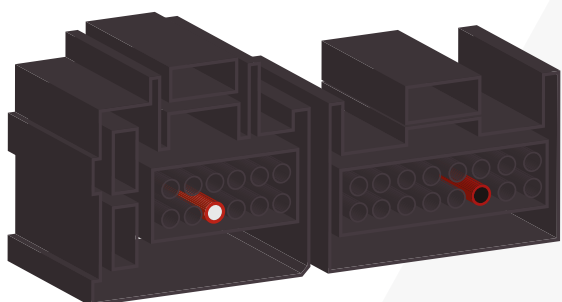

CHEVROLET OMEGA

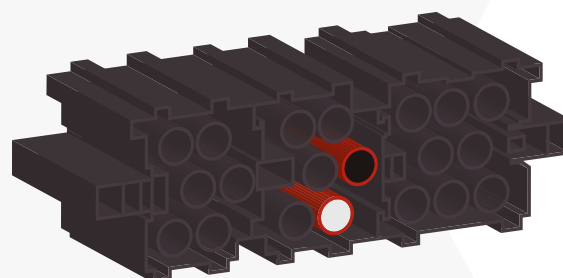

FIAT MAREA

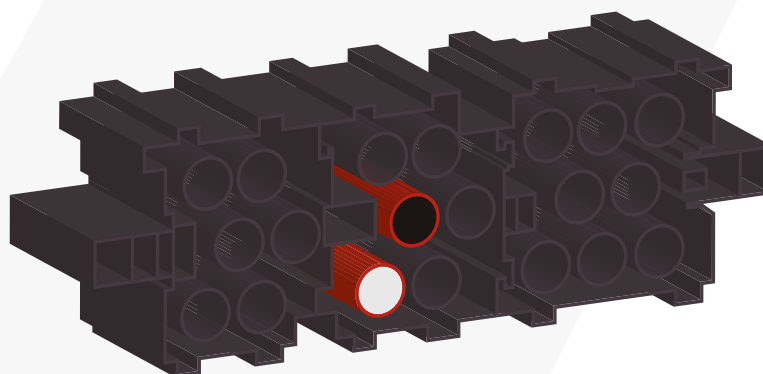

26. ESQUEMA SWC

HONDA CITY/FIT/HVR
SEM BLUETOOTH

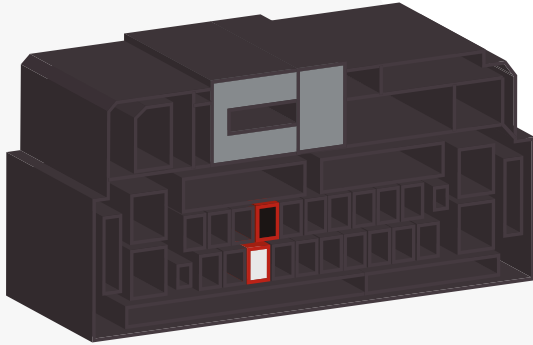

HYUNDAI/KIA B

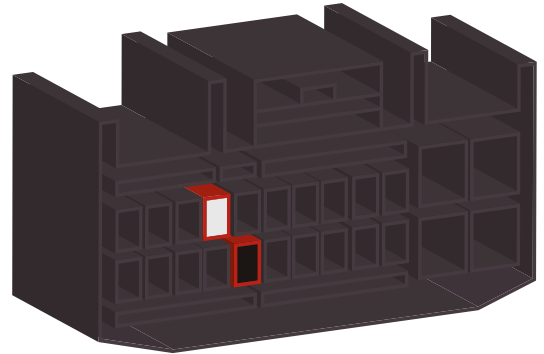

HONDA CITY/FIT/HVR
COM BLUETOOTH

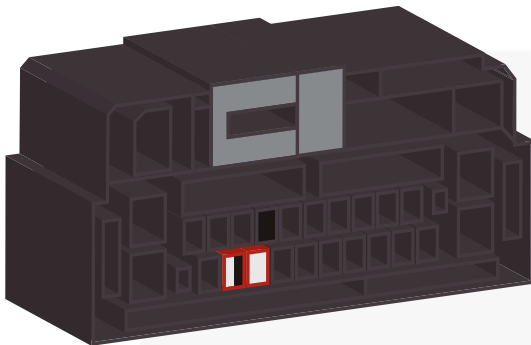

HYUNDAI/KIA C

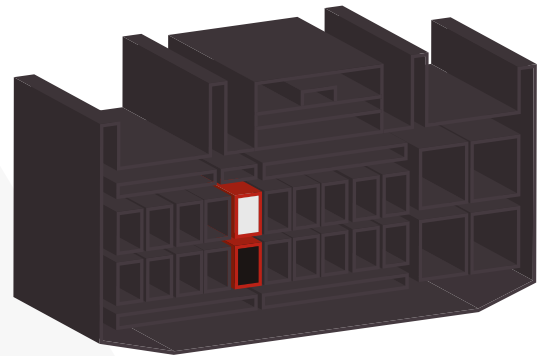

HYUNDAI/KIA A

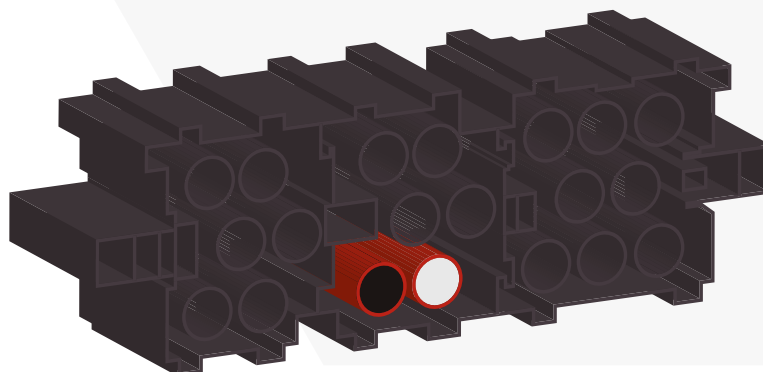

26. ESQUEMA SWC

HYUNDAI/KIA D

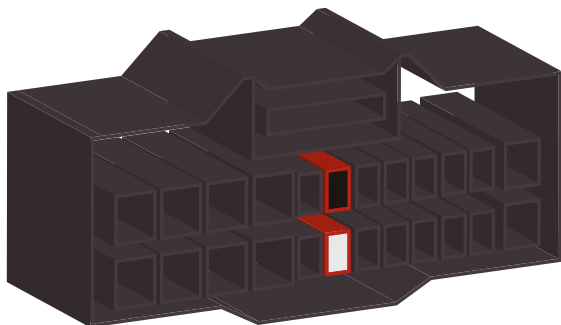

JAC

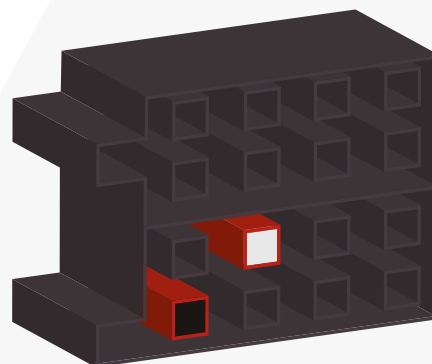

MITSUBISHI A

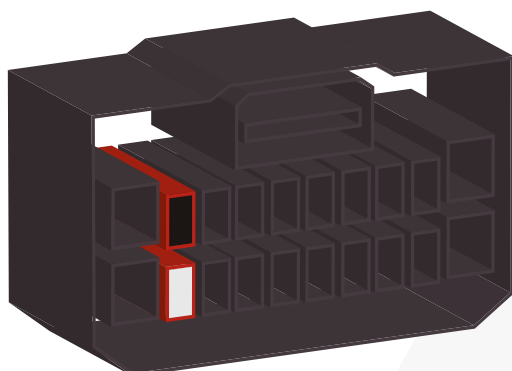

MITSUBISHI B

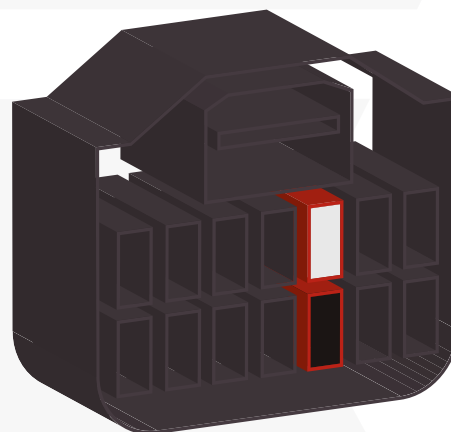

SUBARU/NISSAN

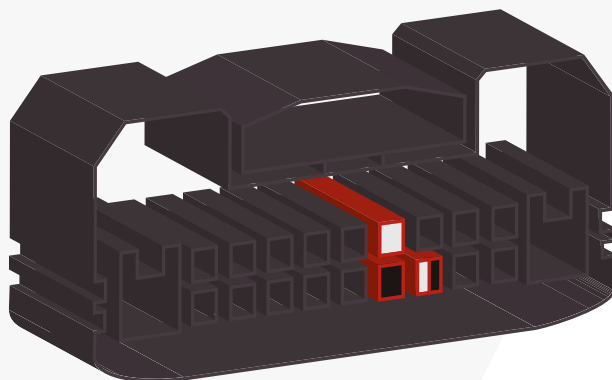

26. ESQUEMA SWC

SSANGYONG

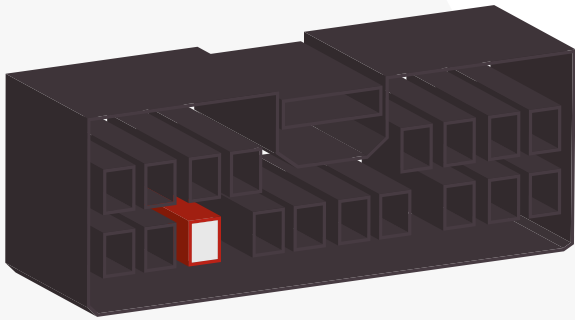

SUZUKI

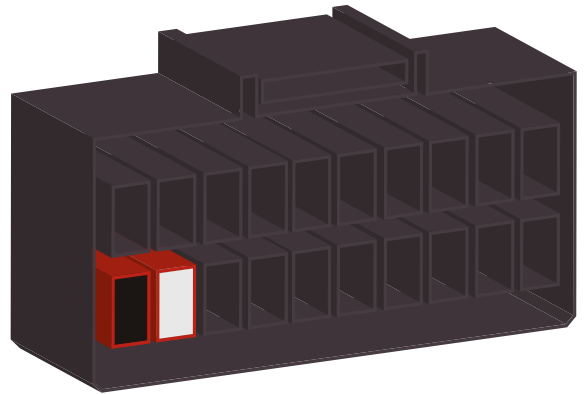

TOYOTA A

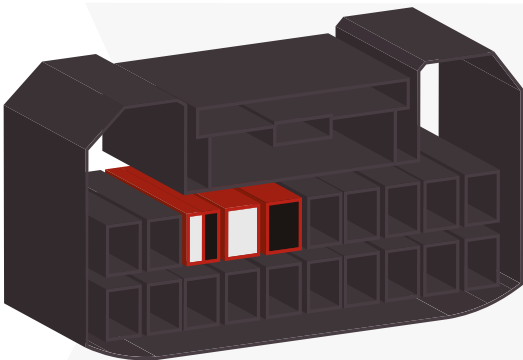

TOYOTA B

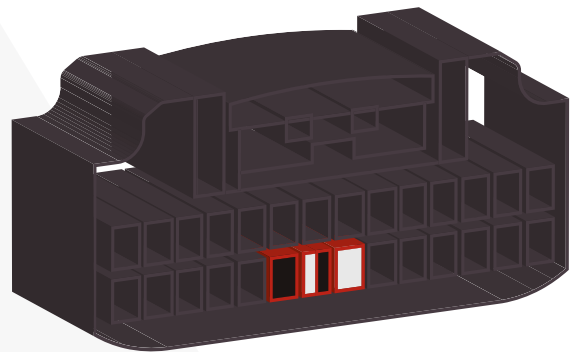

VOLKSWAGEN

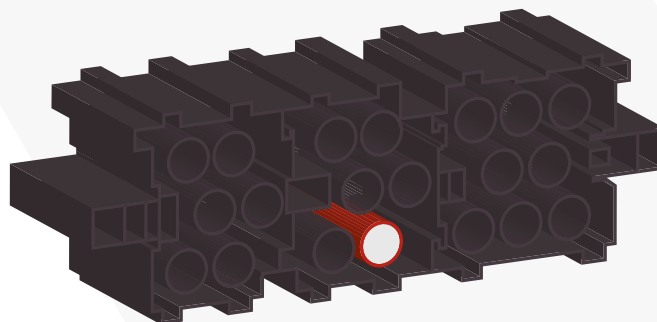

ADAK

Advanced Technology

www.adakmultimedia.com.br



/Adak.Advanced



@adak.advanced



@adakadvanced